

TOSHIBA

INSTALLATION MANUAL
AIR CONDITIONER (SPLIT TYPE)

R32 or R410A

INVERTER

БЪЛГАРСКИ

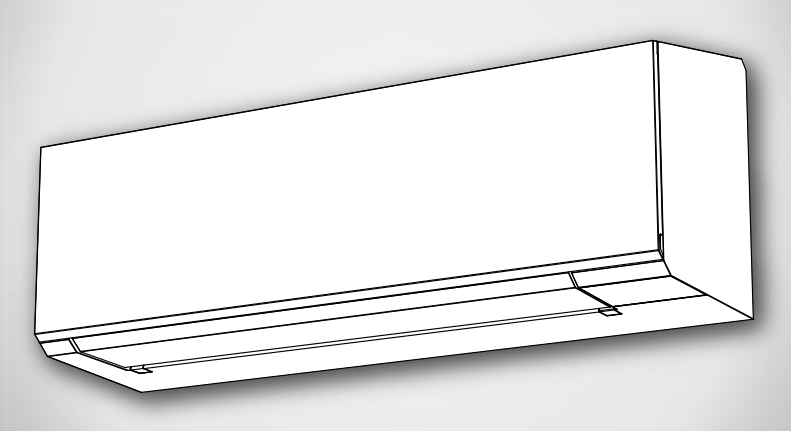

Indoor unit

RAS-B07, 10, 13, 16G3KVSG-E



RAS-B07, 10, 13, 16G3KVSGB-E

Outdoor unit

RAS-07, 10, 13, 16J2AVSG-E1

ПРЕДПАЗНИ МЕРКИ ЗА БЕЗОПАСНОСТ	1
АКСЕСОАРИ	5
ДИАГРАМА ЗА ИНСТАЛИРАНЕ НА ВЪТРЕШНИЯТ И ВЪНШНИЯТ МОДУЛ	6
■ Допълнителни елементи за монтаж	6
ВЪТРЕШЕН МОДУЛ	7
■ Място за монтаж.....	7
■ Пробиване на отвор и монтиране на монтажната планка	7
■ Инсталиране на тръбите и гъвкавата дренажна тръба	8
■ Фиксиране на вътрешния модул	8
■ Дренаж	9
ВЪНШЕН МОДУЛ	9
■ Място за монтаж.....	9
■ Предпазни мерки при монтиране в региони със снеговалеж и ниски температури	9
■ Източване на водата	10
■ Свързване на тръбите за хладилния агент.....	10
■ Създаване на вакуум	11
РАБОТА ПО ЕЛЕКТРИЧЕСКАТА СИСТЕМА	12
■ В случай на свързване на вътрешно тяло с външно тяло 1:1	13
■ В случай на свързване на вътрешно тяло с инверторна мулти система (IMS).....	15
ДРУГИ	16
■ Тест за наличие на газови течове	16
■ Избиране на настройки „А“ или „В“ на дистанционното управление	16
■ Тестов режим	16
■ Настройване на функцията за автоматично рестартиране	16
ПРИЛОЖЕНИЕ	17

ПРЕДПАЗНИ МЕРКИ ЗА БЕЗОПАСНОСТ

	Прочетете внимателно предпазните мерки в настоящото ръководство, преди да използвате уреда.		Този уред е напълнен с R32.
---	---	---	-----------------------------

■ Предупредителни знаци върху модула на климатика

Предупредителни знаци	Описание
<div style="border: 1px solid black; padding: 5px;">  <p style="margin: 0;">CAUTION</p> <p style="margin: 0;">BURST HAZARD Open the service valves before the operation, otherwise there might be the burst.</p> </div>	<p>ВНИМАНИЕ</p> <p>ОПАСНОСТ ОТ ЕКСПЛОЗИЯ</p> <p>Преди да започнете работа, отворете сервизните вентили, в противен случай възниква опасност от експлозия.</p>

- Преди монтажа внимателно прочетете тези предпазни мерки за безопасност.
- Спазвайте предпазните мерки, описани тук, за да избегнете рисковете за Вашата безопасност.

ПРЕДУПРЕЖДЕНИЕ : Указва, че неправилната употреба на този уред може да причини сериозни наранявания или смърт.

ВНИМАНИЕ : Указва, че неправилната употреба на този уред може да предизвика телесна повреда (*1) или имуществени щети (*2).

*1: Телесна повреда означава лек инцидент, изгаряне или токов удар, които не изискват прием или неколккратно посещение в болница.

*2: Имуществена щета означава повреда, която засяга вещи или средства.

За обществено ползване

Захранващият кабел и свързващият кабел на уреда трябва да са изолирани поне с полипропилен (модел H07RN-F) или да е с означение 60245 IEC66. (Трябва да бъде инсталирано в съответствие с националните предписания)

ВНИМАНИЕ

За да изключите устройството от захранването

Това устройство трябва да бъде свързано към захранването с помощта на автоматичен прекъсвач или с ключ с разделящи се контакти с дебелина поне 3 мм всеки.

ОПАСНОСТ

- ЗА ИЗПОЛЗВАНЕ ЕДИНСТВЕНО ОТ КВАЛИФИЦИРАН ПЕРСОНАЛ
- ПРЕДИ ДА ЗАПОЧНЕТЕ КАКВАТО И ДА Е РАБОТА ПО ЕЛЕКТРИЧЕСКИТЕ ЕЛЕМЕНТИ, ИЗКЛУЧЕТЕ ЗАХРАНВАНЕТО. УВЕРЕТЕ СЕ, ЧЕ ВСИЧКИ ЗАХРАНВАЩИ КЛЮЧОВЕ СА ИЗКЛУЧЕНИ.
НЕСПАЗВАНЕТО НА ГОРНОТО УКАЗАНИЯ МОЖЕ ДА ПРЕДИЗВИКА ЕЛЕКТРИЧЕСКИ УДАР.
- СВЪРЖЕТЕ ПРАВИЛНО СЪЕДИНИТЕЛНИЯ КАБЕЛ. АКО СЪЕДИНИТЕЛНИЯ КАБЕЛ Е СВЪРЗАН ГРЕШНО, ЕЛЕКТРИЧЕСКИТЕ ЧАСТИ МОГАТ ДА БЪДАТ ПОВРЕДЕНИ.
- ПРОВЕРЕТЕ ДАЛИ ЗАЗЕМИТЕЛНИЯТ ПРОВОДНИК НЕ Е СКЪСАН ИЛИ ИЗКЛУЧЕН ПРЕДИ ИНСТАЛИРАНЕ.
- НЕ ИНСТАЛИРАЙТЕ БЛИЗО ДО МЕСТА С ВИСОКА КОНЦЕНТРАЦИЯ НА ЗАПАЛИМ ГАЗ ИЛИ ГАЗОВИ ИЗПАРЕНИЯ.
НЕСПАЗВАНЕТО НА ТАЗИ ИНСТРУКЦИЯ МОЖЕ ДА ДОВЕДЕ ДО ПОЖАР ИЛИ ЕКСПЛОЗИЯ.
- ЗА ДА ИЗБЕГНЕТЕ ПРЕГРЯВАНЕ НА ВЪТРЕШНИЯ МОДУЛ, КОЕТО ДА ДОВЕДЕ ДО ПОЖАР, ПОСТАВЕТЕ МОДУЛА ДОСТАТЪЧНО ДАЛЕЧ (ПОВЕЧЕ ОТ 2 М) ОТ ИЗТОЧНИЦИ НА ТОПЛИНА КАТО РАДИАТОРИ, ПЕЧКИ, ФУРНИ, ПЕЩИ И Т.Н.
- КОГАТО ПРЕМЕСТВАТЕ КЛИМАТИКА, ЗА ДА ГО ИНСТАЛИРАТЕ ОТНОВО НА ДРУГО МЯСТО, ВНИМАВАЙТЕ ДА НЕ СМЕСИТЕ ХЛАДИЛНИЯ АГЕНТ (R32 ИЛИ R410A) С КАКЪВТО И ДА Е ДРУГ ГАЗ В ОХЛАДИТЕЛНИЯ КОНТУР. АКО СЕ СМЕСИ ВЪЗДУХ ИЛИ ДРУГ ГАЗ С ХЛАДИЛНИЯ АГЕНТ, НАЛЯГАНЕТО В ОХЛАДИТЕЛНИЯ КОНТУР ЩЕ СТАНЕ НЕНОРМАЛНО ВИСОКО И ТОВА ЩЕ ДОВЕДЕ ДО СПУКВАНЕ НА ТРЪБА И НАРАНЯВАНЕ НА ХОРА.
- АКО ПО ВРЕМЕ НА ИНСТАЛИРАНЕ СЕ ПОЛУЧИ ТЕЧ НА ХЛАДИЛЕН АГЕНТ ОТ ТРЪБИТЕ, НЕЗАБАВНО ПРОВЕТРЕТЕ СТАЯТА СЪС СВЕЖ ВЪЗДУХ. АКО ХЛАДИЛНИЯТ АГЕНТ Е ЗАТОПЛЕН ОТ ОГЪН ИЛИ НЕЩО ДРУГО, ТОЙ ЗАПОЧВА ДА ОТДЕЛЯ ОТРОВЕН ГАЗ.

ПРЕДУПРЕЖДЕНИЕ

- Никога не модифицирайте това устройство като премахнете който и да е предпазител или като окъсявате, който и да е предпазен изключвател.
- Не инсталирайте на места, където основата не може да издържи теглото на устройството.
Ако устройството падне, може да нарани хора или да повреди имуществото Ви.
- Преди да извършвате работа по електрическите вериги, монтирайте одобрен щепсел към захранващия кабел.
Също така се уверете, че устройството е правилно заземено.
- Устройството трябва да бъде инсталирано в съответствие с националните предписания.
Ако откриете каквито и да е неизправности, не монтирайте устройството.
Незабавно се обадете на Вашия дилър.
- Не използвайте друго охлаждащо вещество, освен посоченото като допълващо или заместващо.
В противен случай може да възникне необичайно високо налягане в цикъла на охлаждане, което да доведе до повреда или експлозия на продукта или до телесни повреди.

- Не използвайте други средства за ускоряване на процеса на размразяване или за почистване, освен препоръчаните от производителя.
- Уредът трябва да се съхранява в помещение без наличие на постоянно работещи източници на запалване (например: открит пламък, работещ газов уред или работещ електрически нагревател).
- Имайте предвид, че хладилният агент може да няма миризма.
- Не пробивайте и не изгаряйте уреда, тъй като е под налягане. Не излагайте уреда на топлина, пламъци, искри или други източници на запалване. В противен случай може да експлодира и да причини нараняване или смърт.
- За монтажа е необходим специален инструмент за хладилен агент R32 или R410A.
- Дебелината на медните тръби, използвани за хладилен агент R32, трябва да бъде над 0,8 мм. Никога не използвайте медни тръби по-тънки от 0,8 мм.
- След приключване на монтажа или обслужването се уверете, че няма изтичане на хладилен агент. При контакт на хладилния агент с огън може да се образува токсичен газ.
- Когато вътрешното тяло е свързано с външно тяло мултисплит 3M26, 4M27 и 5M34, използващо хладилен агент R32.
Моля, вижте ръководството за монтаж на външното тяло IMS и се консултирайте с вашия дилър относно минималната площ на пода.
- Спазвайте националните разпоредби относно газа.

ПРЕДУПРЕЖДЕНИЕ

- **След приключване на монтажните работи се уверете, че долните условия са изпълнени преди пускане в употреба.**
 - **Свързващите тръби са свързани правилно и няма течове.**
 - **Вентилите с набивки са напълно отворени.**

Ако компресорът работи, без вентилите с набивка да са отворени, това може да причини необичайно високо налягане и повреда на частите. Теч в свързващите тръби може да доведе до засмукване на въздух и до допълнително повишаване на налягането, което да причини избухване и нараняване.
- **По време на понижаване на налягането се уверете, че долните условия са изпълнени**
 - **Не смесвайте въздух в охладителния цикъл.**
 - **Спрете компресора, преди да извадите тръбопроводите, след напълно затваряне на вентилите с набивка.**

Ако при изваждане на тръбите компресорът работи и вентилите с набивка са отворени, може да се засмуче въздух, което да доведе до много високо налягане в охладилния цикъл, способно да причини избухване или нараняване.

ВНИМАНИЕ

- Излагането на устройството на вода или друга влага преди инсталиране, може да доведе до токов удар.
Не съхранявайте във влажни мазета и не оставяйте под дъжд. Също така не намокряйте.
- След като разопаковате устройството, внимателно го проверете за възможни повреди.
- Не инсталирайте уреда на място, където може да настъпи изтичане на запалим газ. В случай че изтече газ и той се натрупа около уреда, това може да доведе до пожар.
- Не инсталирайте на места, които ще увеличат вибрациите на устройството. Не инсталирайте на места, които могат да увеличат нивото на шума на устройството или където шумът и издухваният въздух могат да обезпокоят съседите.
- За да избегнете персонални наранявания, бъдете внимателни, когато работите с части с остри ръбове.
- Моля прочетете това Ръководство за инсталиране внимателно, преди да инсталирате устройството. То съдържа допълнителни важни инструкции за правилното инсталиране на устройството.
- Производителят не носи никаква отговорност за повреда, настъпила поради несъблюдаване на указанията в това ръководство.

ИЗИСКВАНЕ ЗА ИЗВЕСТЯВАНЕ НА ЛОКАЛНИЯ ДОСТАВЧИК НА ЗАХРАНВАНЕТО

Моля уверете се напълно, че за инсталирането на това устройство е известен локалният доставчик на захранване, преди самата инсталация. Ако срещнете трудности или ако инсталирането не е одобрено от доставчика, сервизната агенция ще предприеме адекватни мерки.

■ **Важна информация относно използвания хладилен агент**

Този продукт съдържа флуорирани парникови газове.

Не изпускайте газове в атмосферата.

Тип хладилен агент: **R32**









стойност на GWP⁽¹⁾: **675** * (напр. R32 реф. AR4)

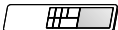

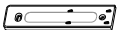
⁽¹⁾GWP = потенциал за глобално затопляне

Количеството на хладилния агент е посочено на табелката на уреда.

* Стойността е на базата на регламента за флуорираните газове 517/2014

АКСЕСОАРИ

Вътрешен Модул			
№	Наименование на детайла	№	Наименование на детайла
①	 Монтажна платка × 1	②	 Безжично дистанционно управление × 1
③	 Батерия × 2	④	 Стойка за дистанционно управление × 1
⑤	 Toshiba ултра чист филтър × 2	⑥	 Монтажен винт × 6
⑦	 Винт за дърво с ниска глава × 2	⑧	 Ръководство на потребителя × 1
⑨	 Ръководство за монтаж × 1	⑩	 Етикет В × 1

Външен Модул			
№	Наименование на детайла	№	Наименование на детайла
⑪	 Източваща пробка × 1	⑫	 Водонепропусклив капак × 2

Въздушни филтри

Да се почистват на всеки 2 седмици.

1. Отворете смукателната решетка.
2. Отстранете въздушните филтри.
3. Почистете с прахосмукачка или измийте, след което подсушете.
4. Монтирайте отново филтрите и затворете смукателната решетка.

Филтрите

Поддръжка & Срок на годност при съхранение в склад.

При запращаване почиствайте на всеки 3-6 месеца или покрийте филтъра.

1. При почистване Ви препоръчваме да използвате или вакуум, който да изсмуче насъбралата се по и вътре във филтъра прах, или вентилатор, който я да издуха.
2. Ако за почистване на филтъра се налага използването на вода, използвайте обикновена вода, за да измиете филтъра, след което го изсушете на слънчева светлина за 3-4 часа или докато изсъхне напълно. Освен това можете да използвате сешоар за коса, за да го подсушите. Имайте предвид че почистването с вода може да намали производителността на филтъра.
3. Сменяйте на всеки 2 години или по-често. (За закупуването на нов филтър се свържете с вашия дистрибутор) (P/N : RB-A622DA)

Забележка: Животът на филтъра зависи от степента на замърсеност на работната среда. Високите нива на замърсеност може да изисква по-често почистване или смяна на филтъра. Във всички случаи препоръчваме закупуването на допълнителен комплект филтри за подобряване на почистващия и дезодориращ ефект на Вашия климатик.

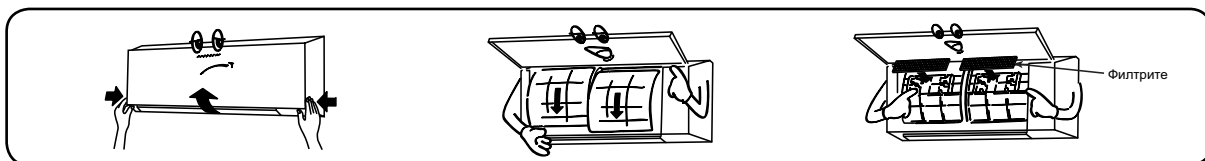

ДИАГРАМА ЗА ИНСТАЛИРАНЕ НА ВЪТРЕШНИЯТ И ВЪНШНИЯТ МОДУЛ

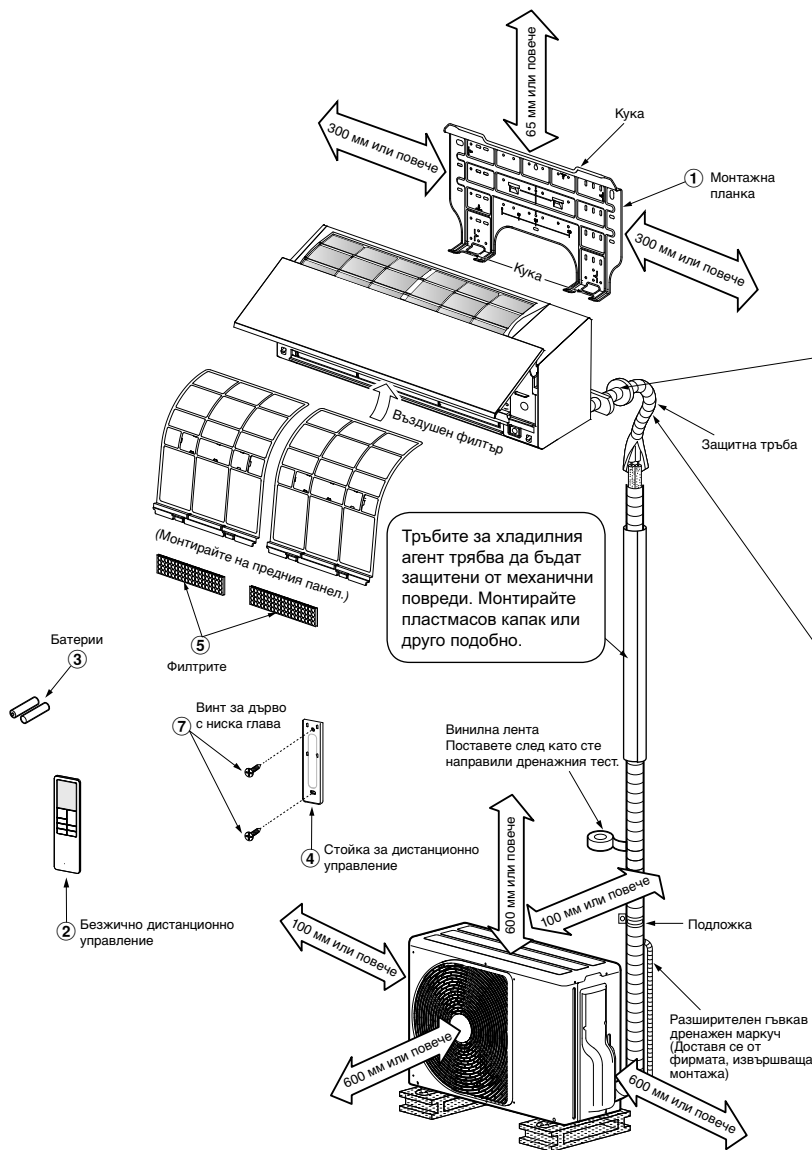

За задно ляво, долно ляво и полагане на тръбите отляво

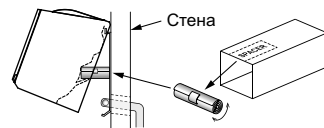

Изрежете парче SPACER от кутията на опаковката на вътрешния модул, навийте го и го поставете между вътрешния модул и стената, за да наведете вътрешния модул за по-добра работа.

Допълнителният маркуч може да се свърже отляво, отзад отляво, отзад отдясно, отдясно, отдолу отдясно или отдолу отляво.

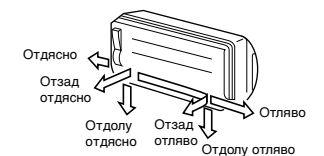

Не позволявайте на дренажния маркуч да се разхлаби.

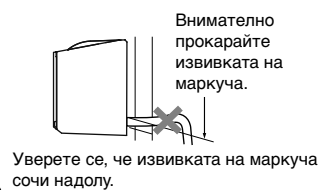

Изолирайте отделно, а не заедно тръбите за хладилния агент.



Допълнителни елементи за монтаж

Код на елемента	Име на елемента	Количество
А	Маркуч за хладилен агент Страна на течността : Ø6,35 мм Страна на газа : Ø9,52 мм (RAS-B07, 10, 13G3KVSG-E) (RAS-B07, 10, 13G3KVSGB-E) : Ø12,70 мм (RAS-B16G3KVSG-E) (RAS-B16G3KVSGB-E)	Всеки
Б	Изоляционен материал на маркуча (полиетиленова пена с дебелина 6 мм) За RAS-B07, 10, 13G3KVSG-E RAS-B07, 10, 13G3KVSGB-E (полиетиленова пена с дебелина 8 мм) За RAS-B16G3KVSG-E RAS-B16G3KVSGB-E	1
С	Кит, пластмасови ленти	Всеки

Схема на разположението на фиксиращите болтове на външния модул

- Закрепете външния модул с фиксиращи болтове и гайки, ако ще бъде изложен на силен вятър.
- Използвайте ш8 мм или ш10 мм анкерни болтове и гайки.
- Ако ще трябва да източвате замръзнала вода, към долната планка на външния модул поставете дренажен нипел ⑪ капак ⑫ преди да монтирате тялото.

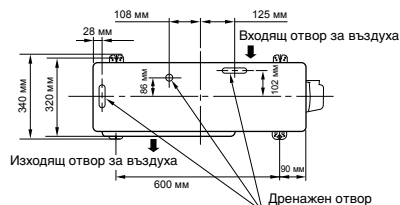

※ При използване на външен модул, към който са свързани няколко вътрешни модула, направете справка с ръководството за монтаж, доставено със съответния модел.

Инсталиране на тръбите и гъвкавата дренажна тръба

Оформяне на тръбите и гъвкавата дренажна тръба

* Тъй като кондензирането довежда до повреда в машината, изолирайте двете свързващи тръби. (Използвайте полиетиленова пена като изолиращ материал.)

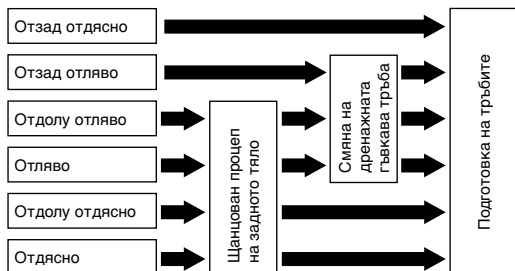

1. Щанцован процеп на задното тяло

Изрежете с клещи процепа на лявата или дясната страна на задното тяло за лява или дясна връзка и процепа в долната лява или дясна страна на задното тяло за връзка долу вляво или дясно.

2. Смяна на дренажната гъвкава тръба

За лява, долна лява или задна лява връзка към тръбите е необходимо да смените дренажната гъвкава тръба и дренажната капачка.

Как да свалите дренажната гъвкава тръба

- Дренажната гъвкава тръба може да се свали като развиете винта, закрепващ тръбата и след това я издърпате.
- Когато свалите дренажната гъвкава тръба, се пазете от остри ръбове на монтажната планка. Ръбовете могат да Ви наранят.
- За да монтирате гъвкавата дренажна тръба, вкарайте тръбата внимателно, докато съединителната част допре топлинния изолатор и я фиксирайте с оригиналния винт.



Как да свалите дренажната капачка

Хванете дренажната капачка с щипки и я издърпайте.

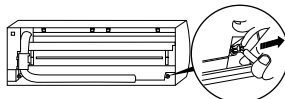

Как да поставите дренажната капачка

1) Вкарайте шестостенен ключ (4 мм) в отвора на главата на дренажната капачка.

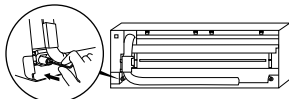

2) Внимателно пъхнете дренажната капачка.

Не използвайте смазочно масло (масло за хладилната машина), когато вкарате дренажната капачка. Използването му ще причини стареене и теч от капачката.

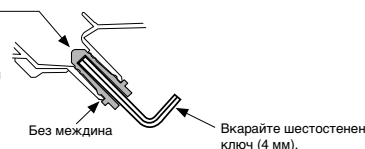

ВНИМАНИЕ

Внимателно вкарайте гъвкавата дренажна тръба и дренажната капачка, в противен случай може да потече вода.

В случай на дясна или лява връзка с тръбите

- След като маркирате процепите на задното тяло с нож или шило, ги отрежете с клещи или подобен инструмент.

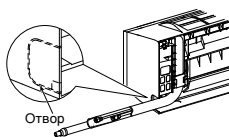

В случай на дясна или лява долна връзка с тръбите

- След като маркирате процепите на задното тяло с нож или шило, ги отрежете с клещи или подобен инструмент.

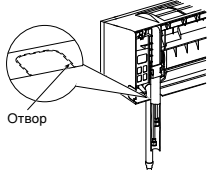

Ляво свързване с тръбите

- Огънете свързващата тръба, така че тя да минава в рамките на 43 мм над стената. Ако свързващата тръба е положена на повече от 43 мм на повърхността на стената, вътрешният модул може да стои нестабилно на стената.

Когато огъвате свързващата тръба, използвайте пружинена машина за огъване за да не смачкате тръбата.

Огънете свързващата тръба на радиус от 30 мм.

За да свържете тръбата след инсталиране на устройството (фигура)

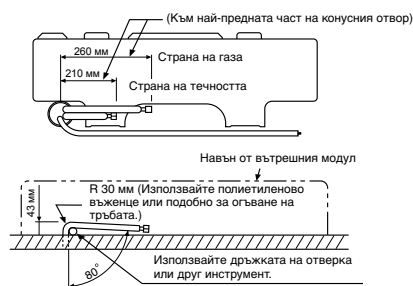

ЗАБЕЛЕЖКА

Ако тръбата е огъната неправилно, вътрешният модул може да е нестабилно закрепен за стената.

След като прекарате свързващата тръба през отвора за тръбата, свържете тръбите към допълнителните тръби и завийте изолираща лента около тях.

ВНИМАНИЕ

- Стегнете здраво допълнителните тръби (две) и свързващия кабел с изолираща лента. В случай на ляво или задно ляво свързване с тръбите стегнете само допълнителните тръби (две) със изолираща лента.

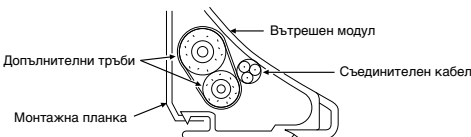

- Внимателно наредете тръбите, така че да не се показват зад задната планка на вътрешния модул.
- Внимателно свържете допълнителните тръби и свързващите тръби и изрежете навитата изолиращата лента, за да избегнете двойното изолиране при връзката; освен това запечатайте връзката със винилна лента.
- Тъй като кондензирането довежда до повреда в машината, изолирайте двете свързващи тръби. (Използвайте полиетиленова пена като изолиращ материал.)
- Когато огъвате тръба, го правете внимателно, за да не я смачкате.

Фиксиране на вътрешния модул

1. Прекарайте тръбата през отвора в стената и закачете вътрешния модул към монтажната планка за горната кука.
2. Завъртете вътрешния модул надясно и наляво за да се убедите, че е закачен за монтажната планка.
3. Натискайки вътрешния модул към стената, закачете долната част към монтажната планка. Издърпайте вътрешния модул към Вас, за да се убедите, че е здраво закачен към монтажната планка.

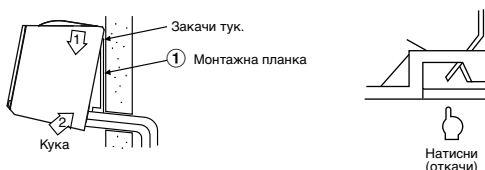

- За да демонтирате вътрешния модул от монтажната планка, издърпайте го към Вас, докато натискате долната му част нагоре на указаните места.

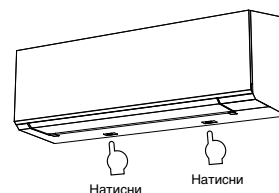

Дренаж

1. Насочете гъвкавата дренажна тръба надолу.

ЗАБЕЛЕЖКА

- Отворът трябва да бъде направен под лек наклон надолу към външния модул.

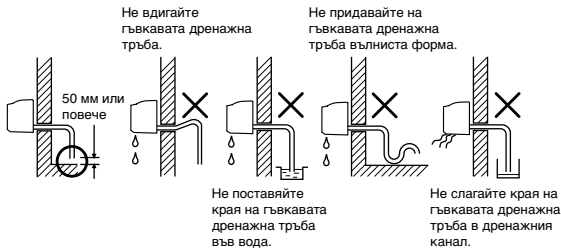

2. Поставете вода в дренажното корито и се уверете, че водата се оттежда навън.
3. Когато свързвате допълнителна дренажна тръба, изолирайте връзката със защитна тръба.

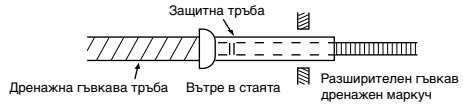

ВНИМАНИЕ

Разположете дренажната тръба за правилно оттеждане на водата от модула. Неправилното оттеждане на водата може да причини отделяне на кондензат.

Климатикът е проектиран да оттежда водата, събрана от конденза по гърба на вътрешния модул към дренажното корито. Затова не дръжте захранващия кабел и другите части на височина по-голяма от дренажния водач.

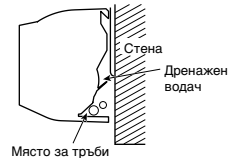

ВЪНШЕН МОДУЛ

Място за монтаж

- Място, осигуряващо достатъчно пространство около външното тяло, както е показано на диаграмата
- Място, което може да издържи теллото на външния модул и не позволява увеличаване на вибрациите или нивото на шум
- Място, където шумът при работа и издухваният въздух няма да безпокоят съседите
- Място, което не е изложено на силни ветрове
- Място без течове на запалими газове
- Място, което не пречи на минаването
- Когато външният модул ще бъде инсталиран на висока позиция, осигурете неговите стойки.
- Допустимата дължина на свързващата тръба.

Модел	RAS-07J2AVSG-E1	RAS-10J2AVSG-E1	RAS-13J2AVSG-E1	RAS-16J2AVSG-E1
Без зареждане	По-малко от 15 м	По-малко от 15 м	По-малко от 15 м	По-малко от 15 м
Максимална дължина	20 м	20 м	20 м	20 м
Допълнително зареждане на хладилен агент	16 - 20 м (20 г / 1 м)	16 - 20 м (20 г / 1 м)	16 - 20 м (20 г / 1 м)	16 - 20 м (20 г / 1 м)
Максимално зареждане на хладилен агент	0,65 kg	0,65 kg	0,90 kg	0,90 kg

- Допустимата височина на мястото за монтаж на външния модул.

Модел	RAS-07J2AVSG-E1	RAS-10J2AVSG-E1	RAS-13J2AVSG-E1	RAS-16J2AVSG-E1
Максимална височина	12 м	12 м	12 м	12 м

- Място, където отделяната вода не създава проблеми

Предпазни мерки при добавяне на хладилен агент

При добавяне на хладилен агент използвайте везна с точност най-малко 10 грама на индексна линия. Не използвайте везна за баня или подобен уред.

ВНИМАНИЕ!

Когато външното тяло се монтира на място, където дренажната вода може да създаде проблеми, уплътнете здраво точката на изтичане на вода, като използвате силиконово лепило или съединение за уплътняване.

Предпазни мерки при монтиране в региони със снеговалеж и ниски температури

- Не използвайте предоставения дренажен нипел, за да източвате водата.
- Източвайте водата директно от всички отвори за източване.
- За да предпазите външния модул от натрупване на сняг, монтирайте носеща рамка и закрепете капак и планка за защита от снега.
- * Не ползвайте двуетажна схема.

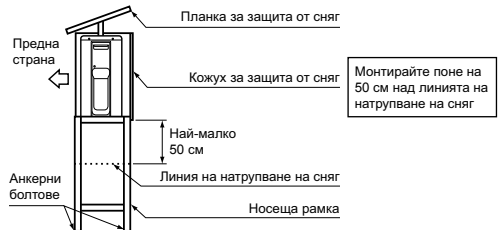

ВНИМАНИЕ

1. Инсталирайте външният модул без прегради пред издухвания въздух.
2. Когато външният модул е инсталиран на място винаги изложено на силни ветрове, като например по бреговата ивица или на висока сграда, осигурете нормална работа на вентилатора като използвате тръба или защитна преграда срещу вятъра.
3. Във ветровити райони, инсталирайте модула, така че да избегнете влизане на вятъра.
4. Инсталирането на следните места може да доведе до неприятности. Не инсталирайте модула на такива места.
 - Място, пълно с машинно масло
 - Солено място като морския бряг
 - Място, пълно със серни газове
 - Място, където се генерират високочестотни вълни от аудио оборудване, заваръчни апарати и медицинско оборудване

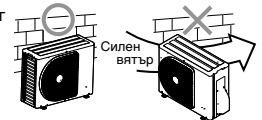

Източване на водата

- На основната планка на външния модул са снабдени отвори, за да се гарантира, че размразената вода, отделена при режим отопление, е източена ефективно.

Ако е необходим централен дренаж при монтиране на модула на тераса или стена, следвайте стъпките по-долу за източване на водата.

1. Продължете с хидроизолацията като монтирате водонепропускливите гумени капаци в двата издължени отвора на основната планка на външния модул. [Как да монтирате водонепропускливите гумени капаци]
 - 1) Поставете четирите си пръста във всеки капак и пъхнете капачите в отворите за източване на вода, като ги притиснете към мястото им от долната страна на основната планка.
 - 2) Натиснете надолу външната периферия на капачите, за да се уверите, че са плътно прилепнали. (Могат да се получат водни течове, ако капачите не са поставени правилно, ако външната им периферия се повдига или ако се закачат или запъват някъде.)

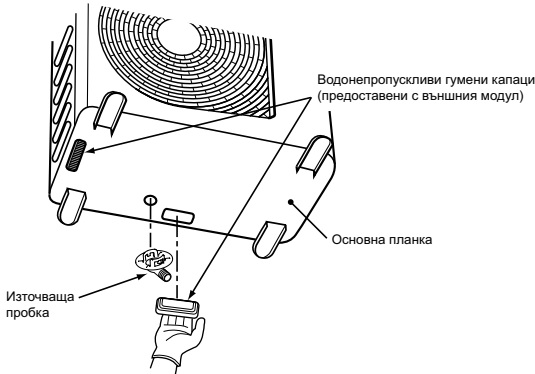

2. Поставете източващата пробка и наличната в търговската мрежа дренажна гъвкава тръба (с вътрешен диаметър от 16 мм) и източете водата.

(За мястото, на което да поставите източваща пробка, вижте диаграмата за монтаж на вътрешния и външния модул.)

- Проверете дали външния модул е разположен хоризонтално и отведете дренажната гъвкава тръба с наклонен ъгъл надолу, като се уверите, че е здраво свързана.

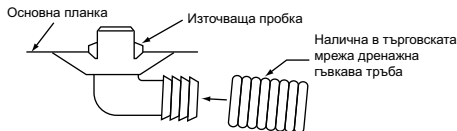

Не използвайте обикновен градински маркуч, тъй като той може да промени формата си и да попречи на водата да се източва.

Свързване на тръбите за хладилния агент

Придаване на конусна форма

1. Отрежете тръбата с режещия инструмент.



2. Вкарайте конична гайка в тръбата и придайте конична форма.

- Допустима граница на конуса : A (Мерна единица : мм)

RIDGID (хващач тип)

Външен диаметър на медната тръба	Използван инструмент	Използван обикновен инструмент
Ø6,35	0 до 0,5	1,0 до 1,5
Ø9,52	0 до 0,5	1,0 до 1,5
Ø12,70	0 до 0,5	1,0 до 1,5
Дебелина на тръбите	0,8 мм или повече	



IMPERIAL (тип крилатата гайка)

Външен диаметър на медната тръба	Използван инструмент
Ø6,35	1,5 до 2,0
Ø9,52	1,5 до 2,0
Ø12,70	2,0 до 2,5
Дебелина на тръбите	0,8 мм или повече

ВНИМАНИЕ

- Не надрасквайте вътрешната повърхност на конусната част, когато отстранявате мустациите.
- Драскотините по вътрешната повърхност на конусната част ще доведат до изтичане на хладилен агент.

Затягане на връзката

Подравнете центровете на свързващите тръби и стегнете коничната гайка с пръсти. След това затегнете гайката със динамометричен ключ както е показано на фигурата.

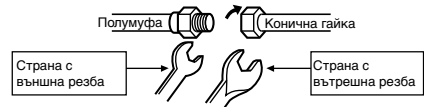

Използвайте ключ за да затегнете. Използвайте динамометричен ключ, за да затегнете.

ВНИМАНИЕ

Не прилагайте прекомерен въртящ момент. В противен случай, гайката може да се счупи в зависимост от условията.

(Мерна единица N·m)

Външен диаметър на медната тръба	Въртящ момент за затягане :
Ø6,35 мм	16 до 18 (1,6 до 1,8 kgf·m)
Ø9,52 мм	30 до 42 (3,0 до 4,2 kgf·m)
Ø12,70 мм	50 до 62 (5,0 до 6,2 kgf·m)

- Въртящ момент за затягане на конични тръбни връзки

Работното налягане на R32 или R410A е по-високо от това на R22 (приблизително 1,6 пъти). Затова е необходимо здраво да затегнете коничните тръбни връзки (които свързват вътрешния и външния модул) до определения въртящ момент на затягане. Неправилните връзки могат да причинят не само изтичане на газ, но също да повредят охладителния контур.

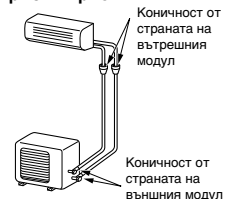

Създаване на вакуум

След като тръбите са свързани към вътрешния модул, можете да отстраните въздуха от тях едновременно.

ОТСТРАНЯВАНЕ НА ВЪЗДУХА

Отстранете въздуха от свързващите тръби и от вътрешния модул, като използвате вакуумна помпа. Не използвайте хладилен агент във външния модул. За подробности, виж Ръководството на вакуумната помпа.

Използване на вакуумна помпа

Използвайте вакуумна помпа с функция за защита от обратен поток, така че маслото вътре в помпата да не потече обратно в тръбите на климатика, когато помпата спре.

(Ако масло от вакуумната помпа навлезе в климатика, който ползва R32 или R410A, охладителния контур може да се повреди.)

- Свържете зареждащата тръба от клапана на колектора към сервисния отвор на клапана от страната на газа.
- Свържете зареждащата тръба към отвора на вакуум помпата.
- Отворете напълно страничната ръчка за ниското налягане на клапана на колектора.
- Пуснете вакуумната помпа, за да стартирате отстраняването на въздуха. Отстранявайте въздуха около 15 минути, ако тръбите за дълги 20 метра. (15 минути за 20 метра) (при капацитет на помпата 27 литра в минута) След това се уверете, че налягането е -101 kPa (-76 cmHg).
- Затворете напълно страничната ръчка за ниското налягане на клапана на колектора.
- Отворете напълно стъблата на клапаните (от двете страни – на газа и на течността).
- Свалете зареждащата тръба от сервисния отвор.
- Затегнете капачките на клапаните.

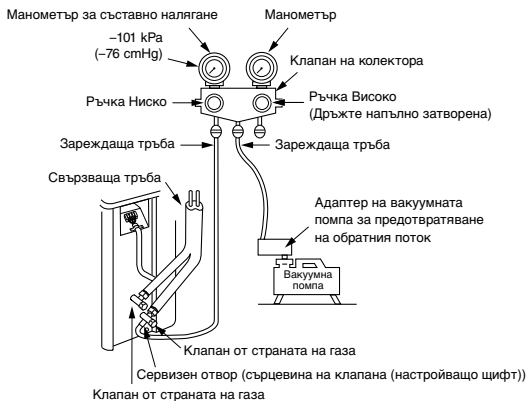

ВНИМАНИЕ

СПАЗВАЙТЕ ВАЖНИТЕ 7 ТОЧКИ ЗА РАБОТА С ТРЪБИТЕ.

- Дръжте настрана праха и влагата (вътре в свързващите тръби).
- Затягайте връзките (между тръбите и модула).
- Отстранявайте въздуха от свързващите тръби с ВАКУУМНА ПОМПА.
- Проверявайте за течове на газ (точките на свързване).
- Отворете напълно клапаните преди работа.
- Не е разрешено използването на многократни механични съединители и конусни съединения на закрито. При повторно използване на механични съединители в закрити помещения уплътняващите части трябва да се подновят. При повторно използване на конусни съединения конусната част трябва да се обработи наново.
- Не включвайте климатика, ако в системата няма хладилен агент.

Предпазни мерки за работа със салникови клапани

- Отворете напълно стеблото на клапана, но не се опитвайте да го отворите отвъд ограничителя.

Размер на тръбата на салниковия клапан	Размер на шестограния гаечен ключ
12,70 мм и по-малка	A = 4 мм
15,88 мм	A = 5 мм

Процедура за понижаване на налягането

- Изключете климатичната система.
- Свържете зареждащата тръба от клапана на колектора към сервисния отвор на клапана от страната на газа.
- Включете климатичната система в режим на охлаждане за повече от 10 минути.
- Проверете дали работното налягане на системата е нормално. (Вж. спецификацията на продукта)
- Освободете капачката на пръта на клапана и на двата сервисни клапана.
- Използвайте шестограмния ключ, за да завъртите пръта на клапана от страната на течността до напълно затворено положение. (*Уверете се, че в системата не влиза въздух)
- Оставете климатичната система да работи, докато налягането на колектора спадне до $0,5 - 0 \text{ kgf/cm}^2$
- Използвайте шестограмния ключ, за да завъртите пръта на клапана от страната на газа до напълно затворено положение. След това изключете климатичната система веднага.
- Извадете манометричния блок от сервисния порт на клапана.
- Затегнете здраво капачката на пръта и на двата сервисни клапана.

ВНИМАНИЕ

Трябва да се провери работното състояние на компресора по време на процедурата за понижаване на налягането. Не трябва да има необичаен звук, повече вибрации. Ако възникне необичайно състояние, трябва незабавно да изключите климатика.

- Плтно затегнете капачката на клапана с момент на затягане, посочен в таблицата по-долу:

Капачка	Размер на капачката (Н)	Момент на затягане
Капачка на пръта на клапана	H17 - H19	14~18 N·m (от 1,4 до 1,8 kgf·m)
	H22 - H30	33~42 N·m (от 3,3 до 4,2 kgf·m)
Капачка на сервисния отвор	H14	8~12 N·m (от 0,8 до 1,2 kgf·m)
	H17	14~18 N·m (от 1,4 до 1,8 kgf·m)

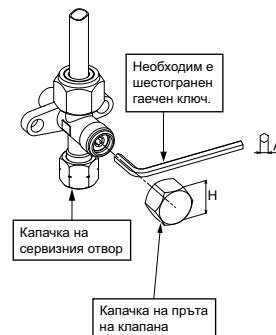

РАБОТА ПО ЕЛЕКТРИЧЕСКАТА СИСТЕМА

Модел	RAS-B07G3KVSG-E RAS-B07G3KVSG-B-E	RAS-B10G3KVSG-E RAS-B10G3KVSG-B-E	RAS-B13G3KVSG-E RAS-B13G3KVSG-B-E	RAS-B16G3KVSG-E RAS-B16G3KVSG-B-E
Захранващ източник	50Hz, 220 – 240V еднофазно			
Максимален работен ток	4,50A	6,75A	7,50A	9,50A
Номинална стойност на електрическия прекъсвач	10A	15A	15A	15A
Захранващ кабел	H07RN-F или 60245 IEC66 (0,75 мм ² или повече)	H07RN-F или 60245 IEC66 (1,25 мм ² или повече)		H07RN-F или 60245 IEC66 (1,5 мм ² или повече)
Съединителен кабел				

Вътрешен модул

Свързването на съединителния кабел може да се направи без да се сваля предния панел.

1. Свалете решетката на отвора за входящ въздух.
Отворете решетката за входящия въздух нагоре и я издърпайте към Вас.
2. Свалете капака на клемите и щипката за кабела.
3. Вкарайте съединителния кабел (според локалните връзки) в отвора за тръбата на стената.
4. Извадете съединителния кабел през канала за кабела на задния панел, така че той да се показва с около 20 см пред предната страна.
5. Вкарайте съединителния кабел напълно в блока с клемите и го закрепете здраво с винтовете.
6. Въртящ момент за затягане : 1,2 N·m (0,12 kgf·m)
7. Фиксирайте съединителния кабел с помощта на щипката за кабела.
8. Фиксирайте капака на клемите, втулката на задната планка и решетката за входящия въздух на вътрешния модул.

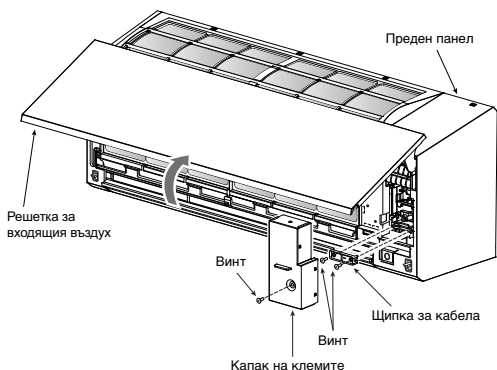

Външен модул

1. Свалете капака на клапана, капака на електрическите части и щипката за кабела от външния модул.
2. Свържете съединителния кабел към клемата със съответния номер на блока с клемите на вътрешния и външния модул.
3. Вкарайте захранващия кабел и съединителния кабел внимателно в блока с клемите и ги закрепете здраво с винтовете.
4. Използвайте винилна лента и т.н., за да изолирате кабелите, които няма да се използват. Поставете ги така, че да не се допират до никакви електрически или метални части.
5. Закрепете захранващия кабел и съединителния кабел с щипката за кабела.
6. Закрепете капака на електрическите части и капака на клапана на външния модул.

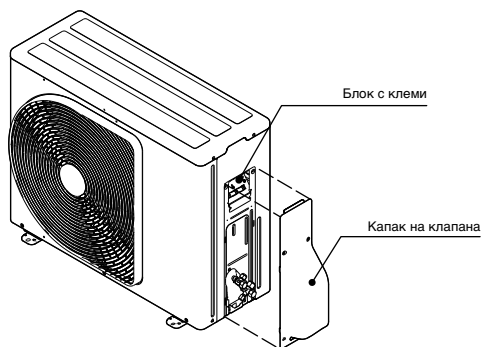

Как да инсталирате решетката за входящия въздух на вътрешния модул

- Когато закрепвате решетката, се извършват операциите направени при свалянето ѝ, но в обратен ред.

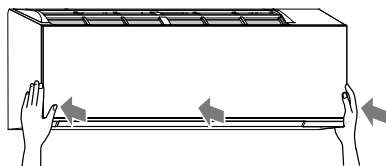
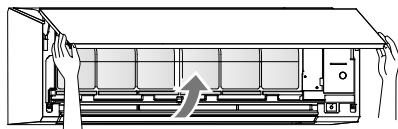

В случай на свързване на вътрешно тяло с външно тяло 1:1

Входно захранване при блока с клемите на външния модул (препоръчително)

Вътрешен Модул

Съединителен кабел

Свързващ кабел свържете към 1 2 3 ⊕

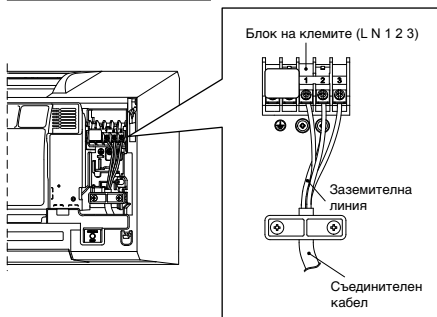

Дължина на оголване на съединителния кабел

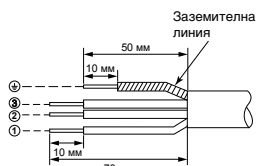

Външен Модул

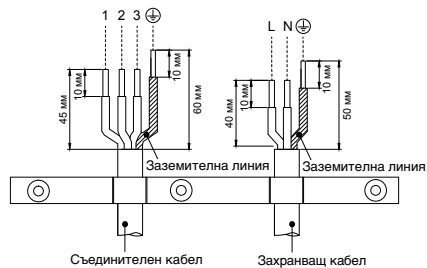

Входно захранване при блока с клемите на вътрешния модул (по избор)

Вътрешен Модул

Захранващ кабел

Захранващ кабел свържете към L N ⊕

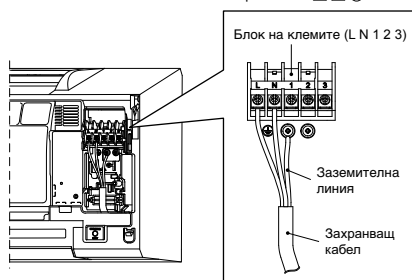

Дължина на оголване на захранващия кабел

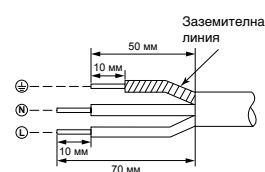

Външен Модул

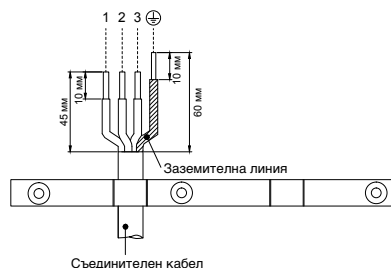

Съединителен кабел

Свързващ кабел свържете към 1 2 3 ⊕

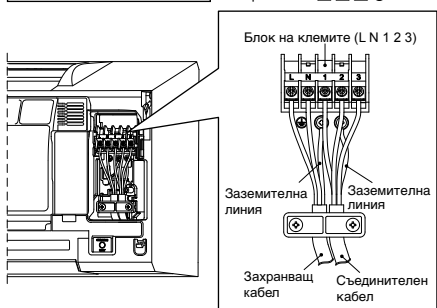

Дължина на оголване на съединителния кабел

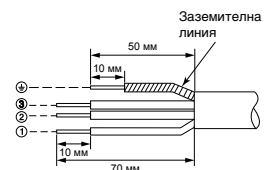

Електрическа схема за входното захранване за външен модул 1:1

Входно захранване при блока с клемми на външния модул (препоръчително)

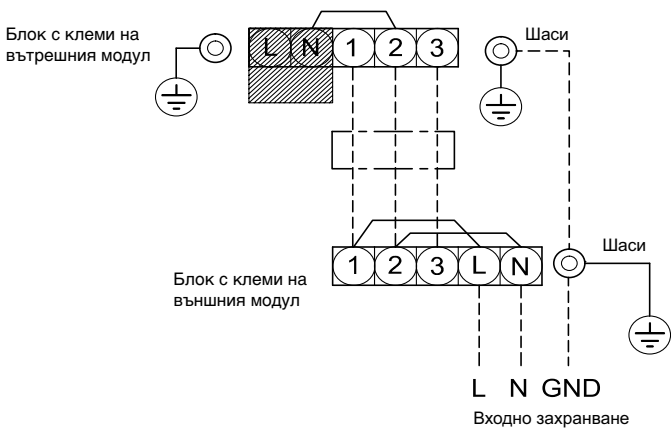

Входно захранване при блока с клемми на вътрешния модул (по избор)

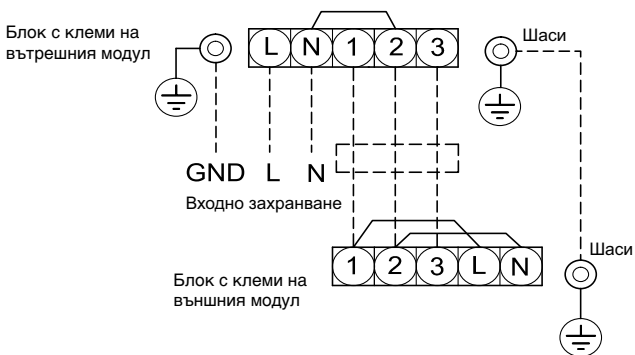

ВНИМАНИЕ

1. Захранващото напрежение трябва да бъде, както номиналното напрежение на климатика.
2. Подгответе захранващия източник за използване изключително само от климатика.
3. Необходимо е използването на електрически прекъсвач за захранващата връзка на този климатик.
4. Уверете се, че захранващият и съединителният кабел съответстват на размера и начина на прокарване.
5. Всички проводници трябва да бъдат здраво свързани.
6. Извършете работите по свързването, така че да осигурите основния капацитет на кабелите.
7. Грешното свързване на кабелите може да причини изгаряне на някои електрически части.
8. Ако е направена неправилна или непълна връзка, това може да причини запалване или отделяне на дим.
9. Този продукт може да бъде свързан към захранващата мрежа.
Връзка към фиксирано окабеляване: Ключ, който изключва всички полюси и осигурява разделяне между контактите на поне 3 мм трябва да бъде включен към фиксираното окабеляване.

В случай на асвързване на вътрешно тяло с инверторна мулти система (IMS)

Входно захранване при блока с клеми на външния модул

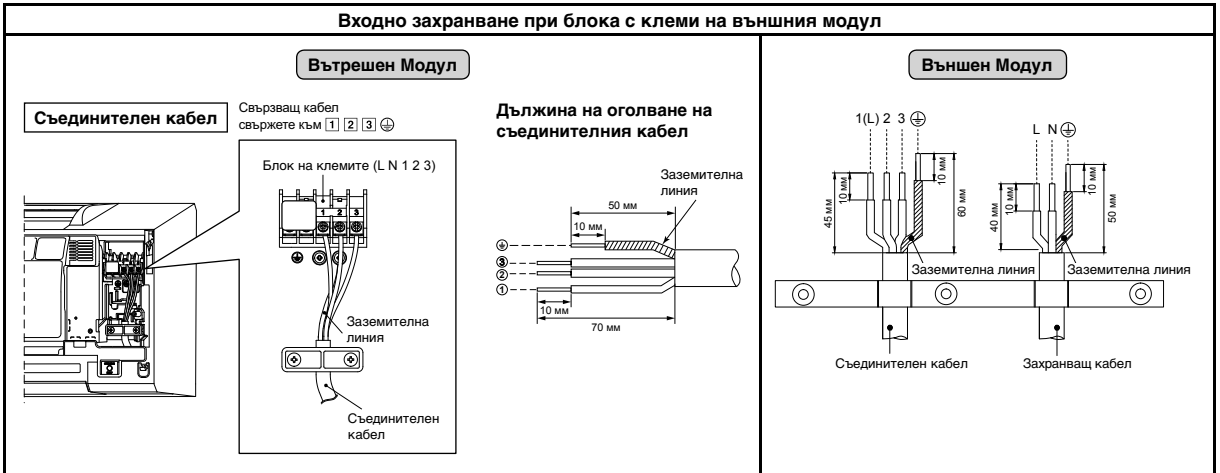

Електрическа схема за входното захранване за инверторна мулти система (IMS)

Входно захранване при блока с клеми на външния модул

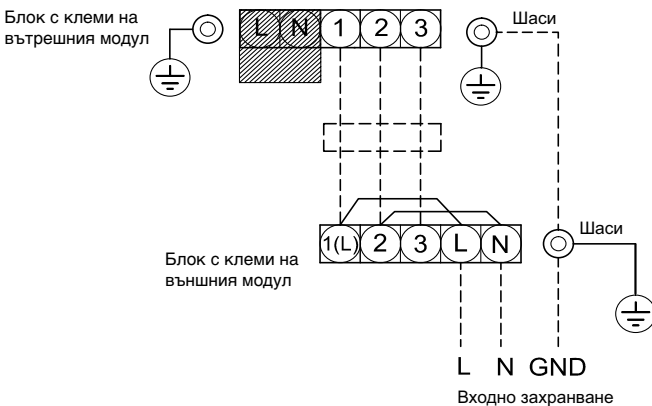

ВНИМАНИЕ

1. Захранващото напрежение трябва да бъде, както номиналното напрежение на климатика.
2. Подгответе захранващия източник за използване изключително само от климатика.
3. Необходимо е използването на електрически прекъсвач за захранващата връзка на този климатик.
4. Уверете се, че захранващият и съединителният кабел съответстват на размера и начина на прокарване.
5. Всички проводници трябва да бъдат здраво свързани.
6. Извършете работите по свързването, така че да осигурите основния капацитет на кабелите.
7. Грешното свързване на кабелите може да причини изгаряне на някои електрически части.
8. Ако е направена неправилна или непълна връзка, това може да причини запалване или отделяне на дим.
9. Този продукт може да бъде свързан към захранващата мрежа.
Връзка към фиксирано окабеляване: Ключ, който изключва всички полюси и осигурява разделяне между контактите на поне 3 мм трябва да бъде включен към фиксираното окабеляване.

ДРУГИ

Тест за наличие на газови течове

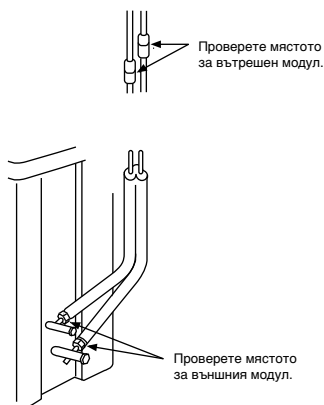

- Проверете връзките с конични гайки за изтичане на газ с детектор на газови течове или сапунена вода.

Избиране на настройка „А“ или „В“ на дистанционното управление

- Когато са инсталирани два вътрешни модула в една стая или в съседни стаи и настройвате единия модул, е възможно, и двата модула да приемат сигнала от дистанционното управление едновременно и да изпълняват командите. В този случай работата може да продължи чрез настройване на дистанционното управление на настройка В (Двата са настроени на настройка „А“ фабрично).
- Сигналят на дистанционното управление не се приема, когато вътрешния модул и дистанционното управление са различни.
- Няма връзка между настройка „А“ и настройка „В“ и стая „А“ и стая „В“, когато свързвате тръбите и кабелите.

За да разграничите употребата на дистанционното управление за всеки вътрешен модул, в случай че двата вътрешни модула са монтирани близо един до друг.

Избиране на настройка „В“ на дистанционното управление.

1. Натиснете бутона [RESET] на вътрешния модул, за да включите климатика.
2. Насочете дистанционното управление към вътрешния модул.
3. Натиснете и задръжте бутона на дистанционното управление със върха на молив. „00“ ще бъде изписано на дисплея (Фигура ①).
4. Натиснете бутона , докато бутона е натиснат. На дисплея ще се появи „В“ и „00“ ще изчезне. Климатикът ще се изключи. Настройката „В“ на дистанционното управление е запазена (Фигура ②).

Забележка : 1. Повторете горната стъпка, за да върнете настройка „А“ на дистанционното управление.
2. Настройката „А“ на дистанционното управление не показва „А“ на дисплея.
3. По подразбиране, фабрично е избрана настройка „А“ на дистанционното управление.

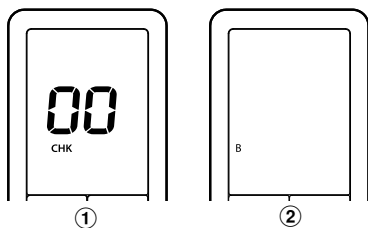

Залепване на етикет В (При настройка В)

- Не забравяйте да залепите етикет В на капака на клемите, както е показано на долната фигура.

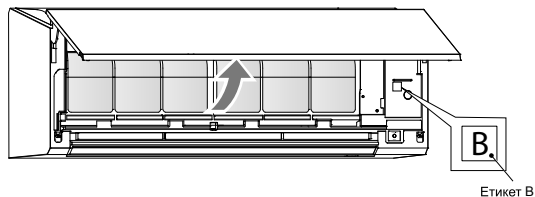

Тестов режим

- За да включите режима TEST RUN (COOL), натиснете бутона [RESET] за 10 секунди. (Ще се чуе кратък звук сигнал.)

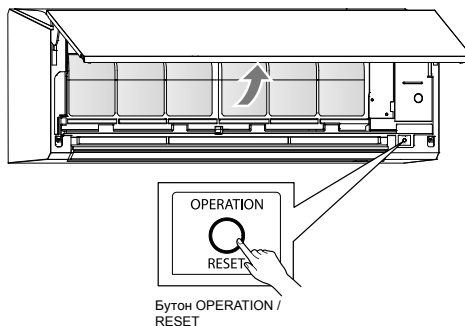

Настройване на функцията за автоматично рестартиране

Този продукт е проектиран по такъв начин, че може да се рестартира автоматично в същия работен режим, в който е работил преди пресукуване на захранването.

Информация

Уредът се доставя с включена (ON) функция за автоматично рестартиране. Изключете я, ако тази функция не е необходима.

Как да изключите функцията за автоматично рестартиране

- Натиснете и задръжте бутона [OPERATION] на вътрешната част за 3 секунди. (ще чуете 3 пъти сигнала бип, но лампата на функцията OPERATION няма да мига).

Как да включите функцията за автоматично рестартиране

- Натиснете и задръжте бутона [OPERATION] на вътрешната част за 3 секунди. (ще чуете 3 пъти звука бип, а лампата на функцията OPERATION ще мига 5 пъти/сек. за 5 секунди).

ЗАБЕЛЕЖКА

- Ако е зададен таймер за включване или изключване, ФУНКЦИЯТА ЗА АВТОМАТИЧНО РЕСТАРТИРАНЕ няма да се задейства.

ПРИЛОЖЕНИЕ

Инструкции за работа

Наличните тръби на R22 и R410A може да бъдат използвани и за монтажа на продуктите с инвертор R32.

ПРЕДУПРЕЖДЕНИЕ

Потвърждение за съществуването на драскотини или вдлъбнатини по наличните тръби и потвърждение за надеждността на местната натръбана обикновено се отнасят към местната страна.

Ако описаните условия могат да бъдат изчистени, възможно е наличните тръби за R22 и R410A да се осъвременят с тези за модела R32.

Основни условия, необходими за повторно използване на наличните тръби

Проверете и спазвайте наличните на трите условия за работа стръбите за хладилен агент.

- Сухи (Да няма влага вътре в тръбите.)
- Чисти (Да няма прах вътре в тях.)
- Стегнати (Да няма теч на хладилен агент.)

Ограничения за използване на наличните тръби

В следните случаи наличните тръби не могат да се използват такива, каквито са. Почистете наличните тръби или ги сменете с нови.

- Когато надраскването или вдлъбнатината е дълбока, покрийте се да използвате нови тръби.
- Когато дебелината на наличните тръби е по-малка от посочената в Диаметър и дебелина на тръбата¹, уверете се, че използвате нови тръби за хладилния агент.

• Работното налягане на R32 или R410A е високо (1,6 пъти това на R22). Ако има надраскване или вдлъбнатина по тръбата, или се използва по-тънка тръба, силата на налягането може да е неадекватна, което в най-лошия случай би предизвикало пробив на тръбата.

* Диаметър и дебелина на тръбата (mm)

Външен диаметър на тръбата	Ø6,4	Ø9,5	Ø12,7
Дебелина	R32, R410A	0,8	0,8
	R22	0,8	0,8

3. Когато външното тяло е било оставено с разклучени тръби или газът е изтеклъ от тръбите, и същите не са били поправени и напълнени.

• Има вероятност, дъждовна вода или влажен въздух да влязат в тръбата.

4. При невъзможност да се възстанови хладилния агент с помощта на устройство за възстановяване на хладилен агент.

• Има вероятност голямо количество разреждено масло или влага да остане в тръбите.

5. Когато към наличните тръби е прикрепен и наличен в търговската мрежа апарат за изсушаване.

• Има вероятност да се е образувала зелена медна патина.

6. Когато наличният климатик е премахнат, след възстановяването на хладилния агент. Проверете дали маслото по пречката е определено различно от нормалното масло.

• Маслото за хладилния агент е с цвят на медна зелена патина.

Има вероятност влагата да се е смесила с маслото и в тръбата да се е образувала ръжда.

• Има обезцветено масло, голямо количество остатъци или лош мирис.

• В маслото за хладилния агент се наблюдава голямо количество оляска метален прах или друг остатък от износване.

7. Ако климатикът е имал заведена повреда и смяна на компресора.

• Когато се наблюдава обезцветено масло, голямо количество остатъци, блъскав метален прах или друг остатък от износване или смес от неизвестен произход, ще възникне повреда.

8. Когато се повтарят временен монтаж и демонтаж на климатика при лизинг и др.

9. В случай, че видът на маслото на хладилния агент на съществуващия климатик е различен от следните масла (Минерално масло), Suliso, F Geo-S, MS (Синтетично масло), алкилен бензен (HAB, Vapet-freeze), естерни серии, RVE само от егерните серии.

• Качеството на навитата изолация на компресора може да се влоши.

ЗАБЕЛЕЖКА

Горните описания и резултати са потвърдени от нашата компания и представят мнението ни за нашите климатизи, но те не гарантират използването на налични тръби за климатизи, използващи R32 или R410A в други компании.

Консервиране на тръбите

При демонтажи отваряне на вътрешното или външно тяло за дълъг период от време, вулкенизирайте тръбите по следния начин:

• В противен случай, може да се образува ръжда, когато влага или чужди частици влязат в тръбите поради кондензацията.

• Ръждата не може да се премагне чрез почистване и е необходима нова тръба.

Местоположение	Период от време	Начин на консервиране
На открито	Месец и повече	Защипване
Вътре	По-малко от месец	Защипване или запушване

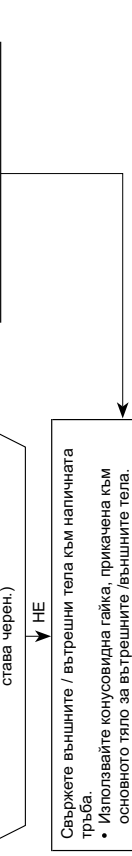
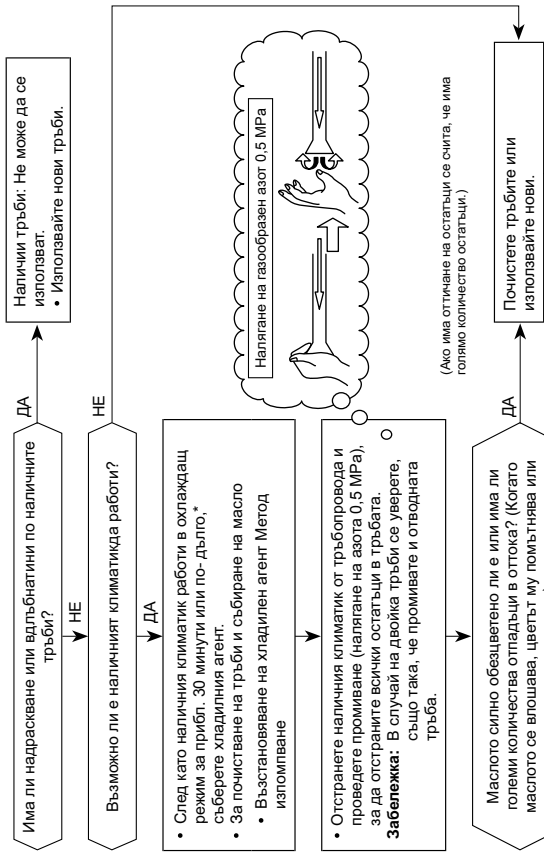

Тръбопровод, нужен за смяна на размера на конусовидна гайка / обработката поради свиване на тръбата

1) Ширина на конуса на гайка: H (mm)

Външен диаметър на медна тръба	Ø6,4	Ø9,5	Ø12,7
За R32, R410A	17	22	26
За R22	Като горното		24

2) Развалцован размер на разширение: A (mm)

Външен диаметър на медна тръба	Ø6,4	Ø9,5	Ø12,7
За R32, R410A	9,1	13,2	16,6
За R22	9,0	13,0	16,2

Увеличава се масло за R32 или R410A

Не допускайте хладилно масло до развалцованата повърхност.

The image features the Toshiba logo, the word "TOSHIBA", centered in a bold, black, sans-serif font. The logo is surrounded by several decorative bubbles of varying sizes, each with a light gray gradient and a soft shadow, giving them a three-dimensional appearance. The background is white, with a large, smooth, gray curved shape at the bottom right corner.

TOSHIBA