

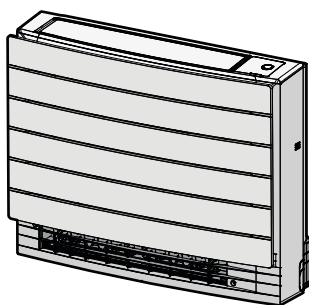

# Ръководство за експлоатация

## Климатизи от тип "сплит система"



CVXM20A2V1B  
FVXM25A2V1B  
FVXM35A2V1B  
FVXM50A2V1B

Ръководство за експлоатация  
Климатизи от тип "сплит система"

Български

## Съдържание

<b>1</b>	<b>За документацията</b>	<b>2</b>
1.1	За настоящия документ	2
<b>2</b>	<b>Инструкции за безопасност за потребителя</b>	<b>3</b>
2.1	Общи	3
2.2	Препоръки за безопасна експлоатация	3
<b>3</b>	<b>За системата</b>	<b>5</b>
3.1	Вътрешен модул	5
3.1.1	Индикаторна лампа Daikin eye	6
3.2	За потребителския интерфейс	6
3.2.1	Компоненти: Интерфейс с потребителя	7
<b>4</b>	<b>Преди експлоатация</b>	<b>7</b>
4.1	За включване на захранването	7
4.2	За поставяне на батериите	7
4.3	За монтиране на поставката на потребителския интерфейс	7
4.4	Настройка на часовника	7
4.5	За задаване на яркостта на дисплея на вътрешния модул	8
<b>5</b>	<b>Експлоатация</b>	<b>8</b>
5.1	Работен диапазон	8
5.2	Режим на работа и точка на задаване на температура	8
5.2.1	За стартиране/спиране на режим на работа и за задаване на температурата	9
5.3	Сила на въздушната струя	9
5.3.1	За регулиране на силата на въздушната струя	9
5.4	Посока на въздушната струя	9
5.4.1	За регулиране на вертикалната посока на въздушната струя	9
5.4.2	За регулиране на вертикалните ребра (жалузи)	10
5.5	Избор на отвор за отвеждане на въздуха	10
5.5.1	За задаване на автоматичен избор на отвор за отвеждане на въздуха или само горен отвор за отвеждане на въздуха	10
5.6	Работа в режим на отопление на пода	11
5.6.1	За стартиране/спиране на работа в режим на отопление на пода	11
5.7	Работа в режим Повишена мощност и Повишено отопление	11
5.7.1	Режим Powerful	11
5.7.2	Работа в режим на Повишено отопление	11
5.7.3	За пускане / спиране на работа Работа в режим Повишена мощност и Повишено отопление	11
5.8	Работа в Икономичен режим и режим Безшумна работа на външния модул	12
5.8.1	Есопо (икономична) работа	12
5.8.2	Безшумна работа на външния модул	12
5.8.3	За стартиране/спиране на работата в Икономичен режим и режим Безшумна работа на външния модул	12
5.9	Работа в режим на флаш стример (пречистване на въздуха)	12
5.9.1	За стартиране/спиране на работа в режим на флаш стример (пречистване на въздуха)	12
5.10	Работа в режим ON/OFF таймер	12
5.10.1	24-часова настройка на часовника на таймера ИЗКЛ/ВКЛ	13
5.10.2	12-часова настройка на часовника на таймера ИЗКЛ/ВКЛ	13
5.11	Седмична работа на таймера	14
5.11.1	За задаване на режим на седмична работа на таймера	14
5.11.2	За копиране на резервации	15
5.11.3	За потвърждаване на резервации	15

5.11.4	За деактивиране и повторно активиране на режим на седмична работа на таймера	15
5.11.5	За изтриване на резервации	15
5.12	Безжична LAN връзка	16
5.12.1	Предпазни мерки при използване на безжичната LAN	16
5.12.2	За инсталиране на приложението Residential Controller на Daikin	16
5.12.3	За установяване на безжична връзка	16

## **6 Пестене на енергия и оптимална работа** **18**

## **7 Поддръжка и сервизно обслужване** **18**

7.1	Общ преглед: Поддръжка и сервизно обслужване	18
7.2	За почистване на вътрешния модул и потребителския интерфейс	19
7.3	За почистване на предния панел	19
7.4	За да премахнете филтрите	20
7.5	За почистване на въздушния филтър	20
7.6	За почистване на дезодориращия филтър от титаниев апатит	20
7.7	За смяна на дезодориращия филтър от титаниев апатит	20
7.8	За повторен монтаж на филтрите	21
7.9	За поставяне на предния панел	21

## **8 Отстраняване на проблеми** **21**

## **9 Изхвърляне на отпадни продукти** **22**

## **1 За документацията**

### **1.1 За настоящия документ**

Благодарим ви за покупката на този продукт. Моля:

- Съхранявайте документацията за бъдещи справки.

#### **Целева публика**

Крайни потребители



#### **ИНФОРМАЦИЯ**

Този уред е предназначен за употреба от опитни или обучени потребители в магазини, в леката промишленост или във ферми, или за търговска и битова употреба от неспециалисти.

#### **Комплект документация**

Този документ е част от комплекта документация. Пълният комплект се състои от:

##### **• Общи мерки за безопасност:**

- Инструкции за безопасност, които трябва да прочетете, преди да пристъпите към работа с вашата система
- Формат: Хартия (в кутията на вътрешното тяло)

##### **• Ръководство за експлоатация:**

- Кратко ръководство за основна употреба
- Формат: Хартия (в кутията на вътрешното тяло)

##### **• Справочно ръководство на потребителя:**

- Подробни инструкции "стъпка по стъпка" и обща информация за основна и разширена употреба
- Формат: Цифрови файлове на: <http://www.daikineurope.com/support-and-manuals/product-information/>

Последните редакции на доставената документация може да са налични на регионалния уеб сайт на Daikin или да ги получите чрез вашия монтажник.

Оригиналната документация е написана на английски език. Всички други езици са преводи.

### 2 Инструкции за безопасност за потребителя

Винаги спазвайте следните инструкции и норми за безопасност.

#### 2.1 Общи



#### ПРЕДУПРЕЖДЕНИЕ

Ако НЕ сте сигурни как да работите с модула, свържете се с вашия монтажник.



#### ПРЕДУПРЕЖДЕНИЕ

Този уред може да се използва от деца над 8 години и лица с намалени физически, сензорни или умствени възможности, или липса на опит и знания, само ако те са надзиравани или инструктирани за употребата на уреда по безопасен начин от лице, което носи отговорност за тяхната безопасност. Децата НЕ трябва да си играят с уреда.

Потребителско почистване и поддръжка на уреда НЕ трябва да се извършва от деца без надзор.



#### ПРЕДУПРЕЖДЕНИЕ

За предотвратяване на токови удари или пожар:

- НЕ измивайте модула с вода.
- НЕ работете с модула с мокри ръце.
- НЕ поставяйте върху модула никакви предмети, съдържащи вода.



#### ВНИМАНИЕ

- НЕ поставяйте никакви предмети или оборудване върху модула.
- НЕ сядайте, не се качвайте и не стойте върху модула.

- Модулите са маркирани със следния символ:



Това означава, че електрическите и електронни продукти НЕ трябва да се смесват с несортирания домакински отпадък. НЕ се опитвайте сами да демонтирате системата: демонтажът на системата, изхвърлянето/предаването за рециклиране на

хладилния агент, на маслото и на други части трябва да се извършва от упълномощен монтажник и да отговаря на изискванията на приложимото законодателство.

Модулите трябва да се третират в специално съоръжение за повторна употреба, рециклиране и оползотворяване на отпадъци. Като гарантирате правилното обезвреждане на този продукт, ще помогнете да се предотвратят потенциални отрицателни последици за околната среда и човешкото здраве. За допълнителна информация се свържете с вашия монтажник или с местния орган.

- Батериите са маркирани със следния символ:



Това означава, че батерията НЕ трябва да се смесва с несортирания домакински отпадък. Ако под символа е отпечатан химически символ, този химически символ означава, че батерията съдържа тежък метал над определена концентрация.

Възможните химични символи са: Pb: олово (>0,004%).

Отпадъците от батерии трябва да се обработват в специализирано съоръжение за третиране на отпадъци с цел повторна употреба. Като гарантирате правилното обезвреждане на отпадъците от батерии, ще помогнете да се предотвратят потенциални отрицателни последици за околната среда и човешкото здраве.

#### 2.2 Препоръки за безопасна експлоатация



#### ПРЕДУПРЕЖДЕНИЕ: УМЕРЕНО ЗАПАЛИМИ ВЕЩЕСТВА

Хладилният агент в този модул е умерено запалим.



#### ВНИМАНИЕ

Вътрешният модул съдържа радио оборудване, минималното разстояние между излъчващата част на оборудването и потребителя е 30 см.



#### ВНИМАНИЕ

НЕ пъхайте пръсти, пръти или други предмети в отворите за приток и отвеждане на въздух. Когато вентилаторът се върти с висока скорост, това ще доведе до нараняване.



#### ПРЕДУПРЕЖДЕНИЕ

- НЕ модифицирайте, разглобявайте, премествайте, монтирайте отново или ремонтирайте модула сами, тъй като неправилният демонтаж или монтаж може да причини токов удар или пожар. Обърнете се към вашия дилър.

## 2 Инструкции за безопасност за потребителя

- В случай на инцидентно изтичане на охладителна течност, уверете се, че наоколо няма открити пламъци. Самият охладител е напълно безопасен, нетоксичен и умерено запалим, но той ще генерира токсичен газ, ако инцидентно изтече в помещение, където има наличие на запалим въздух от вентилаторни печки, газови котлони и др. Винаги искайте от квалифициран техник потвърждение, че мястото на утечката е ремонтирано преди да подновите експлоатацията.

### **ВНИМАНИЕ**

- **ВИНАГИ** използвайте потребителския интерфейс за регулиране на ъгъла на клапата. Когато клапата се върти и вие я преместите насила с ръка, механизмът ще се счупи.
- Внимавайте при регулиране на жалюзите. В отвора за приток на въздух има вентилатор, въртящ се с голяма скорост.

### **ВНИМАНИЕ**

НИКОГА не излагайте малки деца, растения или животни на прякото въздействие на въздушния поток от климатика.

### **ПРЕДУПРЕЖДЕНИЕ**

НЕ поставяйте нищо под външния и/или вътрешния модул, което трябва да се пази от намокряне. В това състояние кондензът по модула или тръбите за хладилен агент, замърсяването по въздушния филтър или запушване на дренажа могат да причинят прокапване. Това води до повреда на предмета, разположен директно отдолу под уреда.

### **ПРЕДУПРЕЖДЕНИЕ**

НЕ поставяйте бутилка с възпламеним спрей в близост до климатика и НЕ използвайте спрейове около уреда. Това може да доведе до пожар.

### **ВНИМАНИЕ**

НЕ експлоатирайте системата, когато използвате опушващо инсектицидно средство в стаята. Това може да причини отлагане на химикалите в уреда, което би могло да бъде опасно за здравето на хора, свръхчувствителни към химикали.

### **ПРЕДУПРЕЖДЕНИЕ**

Хладилният агент в системата е безопасен и обикновено НЕ изтича. Ако в помещението изтече хладилен агент и влезе в контакт с огън от горелка, радиатор или печка, това може да доведе до образуване на пожар или вреден газ.

Изключете всички запалими отоплителни устройства, проветрете стаята и се свържете с дилъра, от който сте закупили уреда.

НЕ използвайте уреда, докато сервизен техник не потвърди, че участъкът на утечката е ремонтиран.

### **ПРЕДУПРЕЖДЕНИЕ**

- НЕ пробивайте и не изгаряйте части от контура на хладилния агент.
- НЕ използвайте средства за почистване или за ускоряване на процеса на размразяване, различни от препоръчаните от производителя.
- Имайте предвид, че хладилният агент в системата няма миризма.

### **ПРЕДУПРЕЖДЕНИЕ**

Уредът трябва да се съхранява в помещение без наличие на постоянно работещи източници на

запалване (например: открити пламъци, работещ газов уред или работещ електрически нагревател).

### ОПАСНОСТ: РИСК ОТ ТОКОВ УДАР

Преди почистване на климатика или въздушния филтър, спрете работата му и изключете електрозахранването. В противен случай е възможен токов удар и нараняване.

### ПРЕДУПРЕЖДЕНИЕ

За предотвратяване на токови удари или пожар:

- НЕ измивайте модула с вода.
- НЕ работете с модула с мокри ръце.
- НЕ поставяйте върху модула никакви предмети, съдържащи вода.

### ВНИМАНИЕ

След продължително използване, проверете закрепването на уреда за евентуални повреди. Такива повреди могат да доведат по падане на уреда и нараняване.

### ВНИМАНИЕ

НЕ се допирайте до ребрата на топлообменника. Тези ребра са остри и може да причинят нараняване.

### ПРЕДУПРЕЖДЕНИЕ

Неправилните почистващи препарати или процедура за почистване могат да причинят повреда на пластмасовите компоненти или утечка на вода. Пръскането на почистващ препарат върху електрически компоненти, като двигатели, може да причини повреда, дим или запалване.

### ОПАСНОСТ: РИСК ОТ ТОКОВ УДАР

Преди почистване, уверете се, че сте изключили уреда и сте извадили щепсела на захранващия кабел от контакта. В противен случай е възможен токов удар и нараняване.

### ПРЕДУПРЕЖДЕНИЕ

НЕ допускате намокряне на вътрешния модул. **Възможно последствие:** Токов удар или пожар.

### ВНИМАНИЕ

Внимавайте при отваряне и работа с предния панел; острият ръб на предния панел може да причини нараняване.

### ПРЕДУПРЕЖДЕНИЕ

Спрете уреда и изключете захранването, ако възникне нещо необичайно (миризма на изгорено и др.).

Оставянето на уреда при такива обстоятелства може да причини повреда, токов удар или пожар. Обърнете се към вашия дилър.

## 3 За системата

### ПРЕДУПРЕЖДЕНИЕ: УМЕРЕНО ЗАПАЛИМИ ВЕЩЕСТВА

Хладилният агент в този модул е умерено запалим.

### ВНИМАНИЕ

Вътрешният модул съдържа радио оборудване, минималното разстояние между излъчващата част на оборудването и потребителя е 30 см.

### ЗАБЕЛЕЖКА

НЕ използвайте системата за други цели. За да се избегне влошаване на качеството, НЕ използвайте уреда за охлаждане на фини инструменти, храна, растения, животни или предмети на изкуството.

### 3.1 Вътрешен модул

#### ВНИМАНИЕ

НЕ пъхайте пръсти, пръти или други предмети в отворите за приток и отвеждане на въздух. Когато вентилаторът се върти с висока скорост, това ще доведе до нараняване.

## 3 За системата



### ИНФОРМАЦИЯ

Нивото на звуковото налягане е по-малко от 70 dBA.



### ПРЕДУПРЕЖДЕНИЕ

- НЕ модифицирайте, разглобявайте, премествайте, монтирайте отново или ремонтирайте модула сами, тъй като неправилният демонтаж или монтаж може да причини токов удар или пожар. Обърнете се към вашия дилър.
- В случай на инцидентно изтичане на охладителна течност, уверете се, че наоколо няма открити пламъци. Самият охладител е напълно безопасен, нетоксичен и умерено запалим, но той ще генерира токсичен газ, ако инцидентно изтече в помещение, където има наличие на запалим въздух от вентилаторни печки, газови котлони и др. Винаги искайте от квалифициран техник потвърждение, че мястото на утечката е ремонтирано преди да подновите експлоатацията.

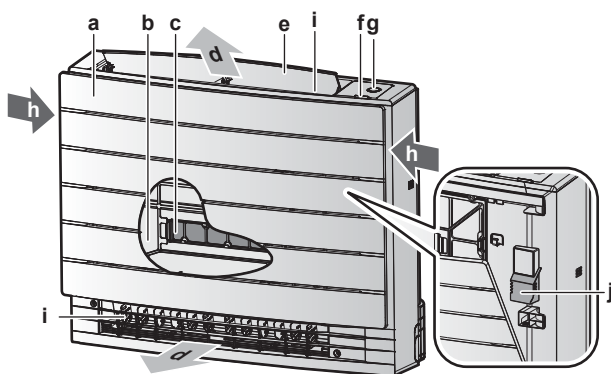

- a Преден панел
- b Въздушен филтър
- c 2x Дезодориращ филтър от титаниев апатит
- d Отвор за отвеждане на въздух
- e Клапа (хоризонтално ребро)
- f Приемник на сигнали за потребителски интерфейс
- g ON/OFF бутон, Daikin eye и индикатор на таймер
- h Отвор за приток на въздух
- i Жалузи (вертикални ребра)
- j Сензор за температура в стаята

### Бутон ВКЛ/ИЗКЛ

Ако липсва потребителският интерфейс, можете да използвате бутона ВКЛ/ИЗКЛ на вътрешния модул, за да стартирате/спрете експлоатацията. Когато експлоатацията се стартира чрез този бутон се използват следните настройки:

- Режим на работа = автоматичен
- Настройка на температура = 25°C
- Сила на въздушната струя = автоматично

### 3.1.1 Индикаторна лампа Daikin eye

Цветът на лампата Daikin eye се променя според режима на работа.

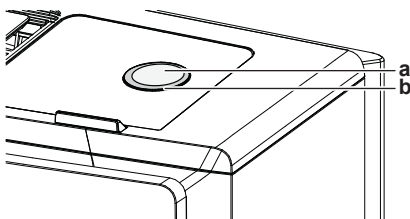

- a Бутон ON/OFF
- b Daikin eye

Работа	Цвят на Daikin eye
Автоматично	Червено/Синьо

Работа	Цвят на Daikin eye
Изсушаване	Зелено
Охлаждане	Синьо
Отопление	Червено
Само вентилатор	Бяло
Работа с таймер	Оранжево <sup>(a)</sup>

<sup>(a)</sup> Когато се зададе работа с таймер ВКЛ/ИЗКЛ или седмичен таймер, Daikin eye периодично светва в оранжево. След като свети в оранжево около 10 секунди, светлината се връща обратно към цвета на работния режим за 3 минути. **Пример:** Когато таймерът е настроен в режим на охлаждане, Daikin eye периодично ще светва в оранжево за 10 секунди, след което ще свети в синьо 3 минути.

Изгледът на Daikin eye може да се повлияе отрицателно, ако не се махне предпазното фолио. Махнете предпазното фолио от Daikin eye, ако не е било махнато по време на монтажа.



### ИНФОРМАЦИЯ

Внимавайте при махането на предпазното фолио, за да не повредите стикера под него.

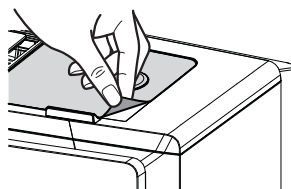

## 3.2 За потребителския интерфейс

- Пряка слънчева светлина.** НЕ излагайте потребителския интерфейс на пряка слънчева светлина.
- Праx.** Прахът върху предавателя или приемника на сигнали ще намали чувствителността им. Избърсвайте праха с мека кърпа.
- Флуоресцентни светлини.** Комуникацията на сигнали може да се деактивира, ако в помещението има флуоресцентни лампи. В такъв случай се обърнете към монтажника.
- Други уреди.** Ако сигналите на потребителския интерфейс задействат други уреди, преместете уредите някъде другаде или се консултирайте с монтажника.
- Завеси.** Уверете се, че сигналът между устройството и потребителския интерфейс НЕ е блокиран от завеси или други предмети.



### ЗАБЕЛЕЖКА

- НЕ изпускайте потребителския интерфейс.
- Никога НЕ допускайте намокряне на потребителския интерфейс.



### 3.2.1 Компоненти: Интерфейс с потребителя

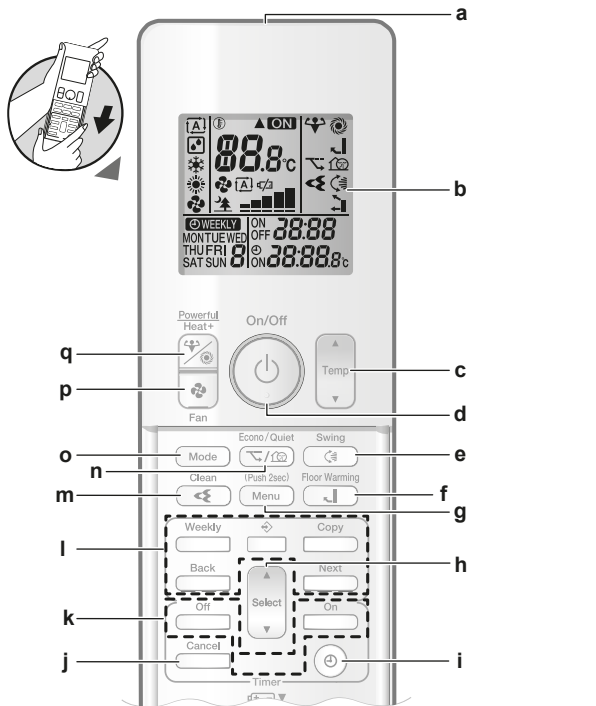

- a Предавател на сигнали
- b LCD дисплей
- c Бутон за регулиране на температурата
- d Бутон ВКЛ/ИЗКЛ
- e Бутон за вертикално завъртане
- f Бутон за отопление на пода
- g Бутон за меню
- h Бутон Избор
- i Бутон за настройка на часовник
- j Бутон Отмяна
- k Бутони за работа в режим ON/OFF таймер
- l Бутони за седмична работа на таймера
- m Бутон за работа в режим на Flash Streamer (пречистване на въздуха)
- n Бутон за работа в Икономичен режим и режим Безшумна работа на външния модул
- o Бутон за избор на режим
- p Бутон за вентилатор
- q Бутон за повишена мощност и бутон за повишено отопление

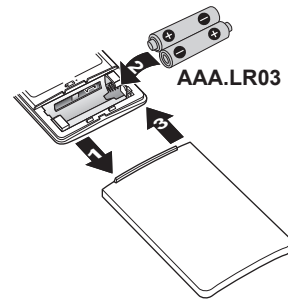

#### ИНФОРМАЦИЯ

- Ниският заряд на батерията се обозначава чрез иконата на LCD дисплея.
- ВИНАГИ сменяйте и двете батерии едновременно.

### 4.3 За монтиране на поставката на потребителския интерфейс

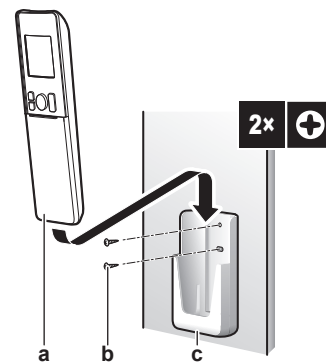

- a Потребителски интерфейс
- b Винтове (закупват се на място)
- c Поставка за потребителски интерфейс

- 1 Изберете място, където сигналите ще достигат до модула.
- 2 Закрепете поставката за потребителски интерфейс (аксесоар) към стената или друго подобно място с 2 винта M3×20L (закупват се на място).
- 3 Поставете потребителския интерфейс в поставката.

## 4 Преди експлоатация

### 4.1 За включване на захранването

- 1 Включете прекъсвача.

### 4.2 За поставяне на батериите

Батериите издържат приблизително 1 година.

- 1 Махнете предния капак.
- 2 Поставете двете батерии едновременно.
- 3 Поставете отново предния капак.

### 4.4 Настройка на часовника

**Бележка:** Ако часовникът НЕ е настроен, MON, ☉ и 0:00 мигат.

- 1 Натиснете ☉.

Резултат: MON и ☉ мигат

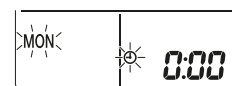

- 2 Натиснете Select или Select за задаване на текущия ден от седмицата.

- 3 Натиснете ☉.

Резултат: ☉ мига.

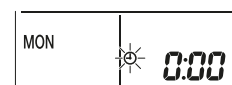

- 4 Натиснете Select или Select за задаване на точното време.

**Бележка:** Задържането на Select или Select увеличава или намалява бързо настройката на времето.

- 5 Натиснете ☉.

## 5 Експлоатация

Резултат: Настройката е завършена. мига.



### 4.5 За задаване на яркостта на дисплея на вътрешния модул

- 1 На началния екран, натиснете **Menu** за поне 2 секунди.

Резултат: На дисплея се извежда номера на менюто **1**. мига.

- 2 Натиснете **Menu** за влизане в настройката.

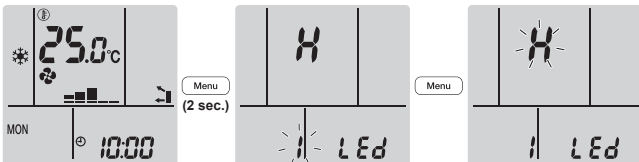

- 3 Натиснете **Select** или **Select** за смяна на настройката в следната последователност:



Мига	Яркост
H	Силна
L	Слаба
OF	Изключен

- 4 Натиснете **Menu**, за да потвърдите избраната настройка.

Резултат: Настройката на яркостта се променя.

**Бележка:** Дисплеят ще се върне автоматично към екрана по подразбиране след 60 секунди. За по-скоро връщане към екрана по подразбиране натиснете двукратно **Cancel**.

## 5 Експлоатация

### 5.1 Работен диапазон

За безопасна и ефикасна експлоатация, използвайте системата в следния диапазон на температурата и влажността.

В комбинация с външен модул RXM25~50, 2MXM40+50, 3MXM40+52		
	Охлаждане и подсушаване <sup>(a)(b)</sup>	Отопление <sup>(a)</sup>
Външна температура	-10~46°C DB	-15~24°C DB -15~18°C WB
Вътрешна температура	18~32°C DB 14~23°C WB	10~30°C DB
Вътрешна влажност	≤80% <sup>(b)</sup>	—

<sup>(a)</sup> Предпазно устройство може да спре работата на системата, ако модулет работи извън своя работен диапазон.

<sup>(b)</sup> Може да възникне кондензация и капене на вода, ако модулет работи извън своя работен диапазон.

В комбинация с външен модул RXTP25+35		
	Охлаждане и подсушаване <sup>(a)(b)</sup>	Отопление <sup>(a)</sup>
Външна температура	-10~46°C DB	-25~24°C DB -25~18°C WB

В комбинация с външен модул RXTP25+35		
	Охлаждане и подсушаване <sup>(a)(b)</sup>	Отопление <sup>(a)</sup>
Вътрешна температура	18~32°C DB 14~23°C WB	10~30°C DB
Вътрешна влажност	≤80% <sup>(b)</sup>	—

<sup>(a)</sup> Предпазно устройство може да спре работата на системата, ако модулет работи извън своя работен диапазон.

<sup>(b)</sup> Може да възникне кондензация и капене на вода, ако модулет работи извън своя работен диапазон.

### 5.2 Режим на работа и точка на задаване на температура

**Кога.** Регулирайте режима на работа на системата и задайте температурата, когато искате да:

- Отоплявате или охлаждайте помещение
- Обдухвате помещение без отопление или охлаждане
- Намалите влажността в помещение

**Какво.** Системата работи различно, в зависимост от избора на потребителя.

Настройка	Описание
Автоматично	Системата охлажда или затопля помещението до точката на задаване на температурата. Тя превключва автоматично между охлаждане и отопление, ако е необходимо.
Изсушаване	Системата намалява влажността в помещението.
Отопление	Системата затопля помещението до точката на задаване на температурата.
Охлаждане	Системата охлажда помещението до точката на задаване на температурата.
Вентилатор	Системата само контролира въздушната струя (сила и посока). Системата НЕ контролира температурата.

**Допълнителна информация:**

- **Външна температура.** Ефектът от охлаждането или отоплението намалява, когато външната температура е прекомерно висока или ниска.
- **Режим на размразяване.** При работа в режим на отопление, по външния модул може да се появи скреж и да се влоши отоплителния капацитет. В такъв случай, системата автоматично превключва към работа в режим на размразяване, за да се отстрани скрежът. По време на размразяването, горещ въздух НЕ излиза от вътрешния модул.



### 5.2.1 За стартиране/спиране на режим на работа и за задаване на температурата

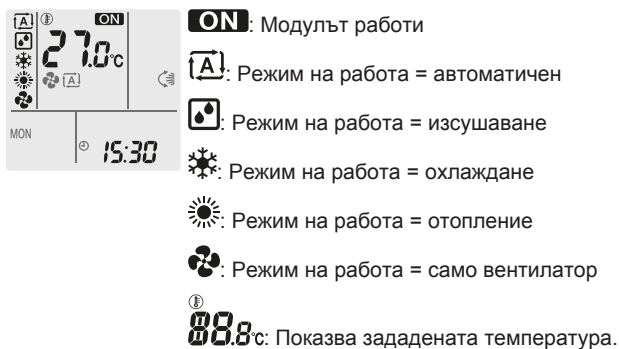

1 Натиснете **Mode** един или повече пъти, за да изберете режима на работа.

**Резултат:** Режимът ще се зададе в следната последователност:



2 Натиснете **Power** за стартиране на работата.

**Резултат:** **ON** се извежда на LCD. Цветът на лампата Daikin eye се променя според режима на работа. Вижте "3.1.1 Индикаторна лампа Daikin eye" [ 6].

3 Натиснете **Temp** или **Temp** един или повече пъти, за да намалите или увеличите температурата.

Работа в режим на охлаждане	Работа в режим на отопление	Автоматичен режим	Работа в режим на изсушаване или само вентилатор
18~32°C	10~30°C	18~30°C	—

**Бележка:** При използване на режим на изсушаване или само вентилатор, не можете да регулирате температурата.

4 Натиснете **Power** за спиране на работата.

**Резултат:** **ON** изчезва от LCD. Индикаторът за Daikin eye изгасва.

### 5.3 Сила на въздушната струя

1 Натиснете **Wind**, за да изберете:

	5 нива на сила на въздушната струя, от "I" до "V" плюс "VI".
<b>A</b>	Работа с автоматичен контрол на въздушната струя
	Безшумна работа на вътрешния модул. Когато силата на въздушната струя е зададена като "VI", шумът от вътрешния модул ще се намали.

### ИНФОРМАЦИЯ

- Ако уредът достигне зададената точка на температурата в режим на охлаждане, вентилаторът ще спре да работи.
- При използване на режим на изсушаване НЕ можете да регулирате силата на въздушната струя.
- Силата на въздушната струя при работа с автоматична сила на въздушната струя се задава в зависимост от стайната температура; в някои случаи тя може да бъде по-ниска, отколкото при тихата работа на вътрешния модул и ако в този момент скоростта на въздушната струя се промени към тихата работа на вътрешния модул, работният шум може да стане по-висок.

### 5.3.1 За регулиране на силата на въздушната струя

1 Натиснете **Wind** за промяна на настройката на въздушната струя както следва:



### 5.4 Посока на въздушната струя

**Кога.** Регулиране на посоката на въздушната струя според желанието.

**Какво.** Системата насочва въздушната струя различно, в зависимост от избора на потребителя.

Настройка	Показва се	Посока на въздушната струя
Автоматично вертикално завъртане		Завъртане или фиксирано положение на хоризонталните ребра (клапи).
Хоризонтална въздушна струя	[—]	Положението на вертикалните ребра (жалузи) се задава ръчно.

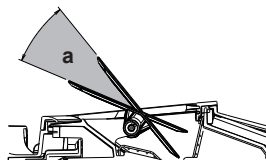

a Диапазон на движение на клапите

### ВНИМАНИЕ

- ВНАГИ използвайте потребителския интерфейс за регулиране на ъгъла на клапата. Когато клапата се върти и вие я преместите насилно с ръка, механизмът ще се счупи.
- Внимавайте при регулиране на жалузите. В отвора за приток на въздух има вентилатор, въртящ се с голяма скорост.

### ИНФОРМАЦИЯ

При автоматично вертикално завъртане клапите ще спрат в горно положение, ако въздушната струя отслабне.

### 5.4.1 За регулиране на вертикалната посока на въздушната струя

1 Натиснете **Wind**.

**Резултат:** се извежда на LCD. Клапите (хоризонталните ребра) започват да се завъртат.

## 5 Експлоатация

- 2 За използване на фиксирано положение натиснете , когато клапите достигнат желаното положение.

**Резултат:**  изчезва от LCD. Клапите ще спрат да се движат.

### 5.4.2 За регулиране на вертикалните ребра (жалузи)

- 1 Регулирайте хоризонталните ребра чрез потребителския интерфейс, така че лесно да достигане бутоните на вертикалните ребра.
- 2 Задръжте бутоните и ги преместете леко нагоре.
- 3 Регулирайте наляво или надясно до желаната позиция, като задръжте бутоните.

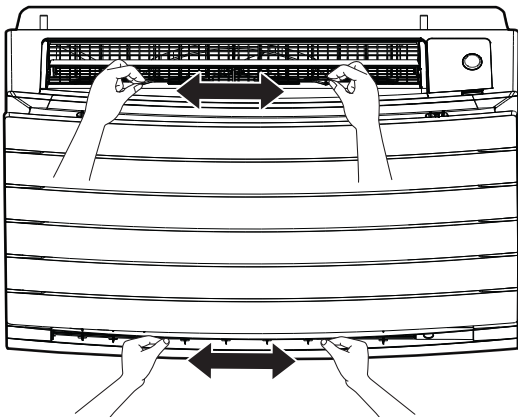





#### ИНФОРМАЦИЯ

Когато модулет е монтиран в ъгъла на стая, посоката на жалузите трябва да е встрани от стената. Ефективността ще падне, ако стената блокира въздуха.

## 5.5 Избор на отвор за отвеждане на въздуха

Използвайте тази функция, за да може уредът да реши автоматично кой отвор за отвеждане на въздух да използва или задайте само горния отвор за отвеждане на въздух. Стандартната настройка е автоматичен избор на отвор за отвеждане на въздуха.

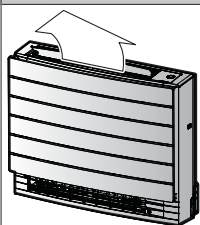
Настройка	Показва се	Посока на въздушната струя
Автоматичен избор на отвор за отвеждане на въздуха		Уредът решава автоматично какъв е най-добрият отвор за отвеждане на въздуха в зависимост от режима на работа или условията в помещението.
Само горен отвор за отвеждане на въздуха		Въздушната струя се задава към горния отвор за отвеждане на въздуха, независимо от режима на работа или условията в помещението.

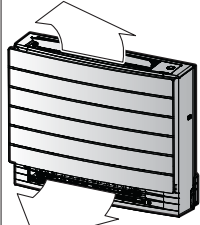
Настройка	Режим на работа	Ситуация	Избор на отвор за отвеждане на въздуха
	Изсушаване	Всяка ситуация	
	Охлаждане	Когато стайната температура достигне зададената стойност или общото време на работа при висока влажност достигне 1 час. Когато стайната температура НЕ достигне зададената стойност или общото време на работа при висока влажност е под 1 час.	
	Отопление, само вентилатор	Всяка ситуация	
	Изсушаване, охлаждане, отопление, само вентилатор	Всяка ситуация	

#### ИНФОРМАЦИЯ

- По време на изсушаване въздушната струя идва само от горния отвор за отвеждане на въздуха. Вижте "5.2 Режим на работа и точка на задаване на температура" [▶ 8] за настройката.
- По време на затопляне на пода въздушната струя идва само от долния отвор за отвеждане на въздуха. Вижте "5.6 Работа в режим на отопление на пода" [▶ 11] за настройката. Затопляне на пода може да се зададе само с автоматичен избор на отвор за отвеждане на въздуха.
- Ако промените настройката от автоматичния избор на отвор за отвеждане на въздуха към само горен отвор за отвеждане на въздуха в режим на отопление, тогава отоплението временно се спира, за да се защити уредът.
- Способността за охлаждане / отопление е по-ниска при зададен горен отвор за отвеждане на въздуха.
- Когато се променя изборът на отвор за отвеждане на въздуха, може да се чуе шум от местенето на демфера.

### 5.5.1 За задаване на автоматичен избор на отвор за отвеждане на въздуха или само горен отвор за отвеждане на въздуха

**Предпоставка:** Стандартната настройка е автоматичен избор на отвор за отвеждане на въздуха.

- 1 На началния екран, натиснете  за поне 2 секунди.

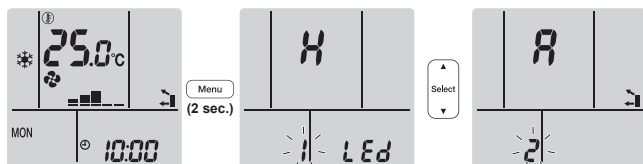

**Резултат:** Извежда се менюто за избор. Менюто за избор мига.

2 Натиснете  или  за избор на номер на меню 2.



3 Натиснете  за влизане в настройката.

Резултат: "Я" мига.

4 Натиснете  или  за смяна на настройката. "Я" = автоматичен избор на отвор за отвеждане на въздуха или "I" = само горен отвор за отвеждане на въздуха.

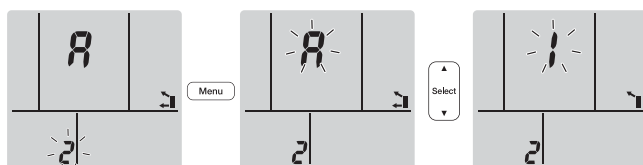

5 Натиснете  за да потвърдите избраната настройка.

Резултат: Настройката се променя.

**Бележка:** Дисплеят ще се върне автоматично към екрана по подразбиране след 1 минута. За по-скоро връщане към екрана по подразбиране натиснете двукратно .

## 5.6 Работа в режим на отопление на пода

Тази операция може ефективно да затопли големи подови площи, като затваря горния отвор за отвеждане на въздуха и увеличава скоростта на въздуха за достигане на отдалечени подови повърхности.

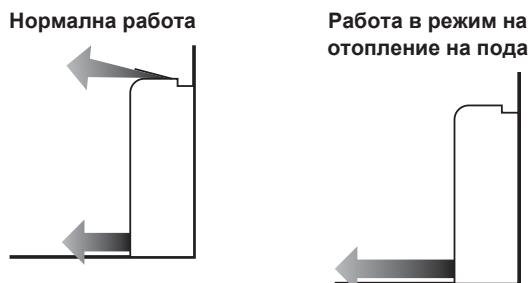

### ИНФОРМАЦИЯ

- Затопляне на пода може да се използва само в режим на отопление и с автоматичен избор на отвор за отвеждане на въздуха.
- Когато стайната температура е ниска, помещението може да не се затопли достатъчно.

### 5.6.1 За стартиране/спиране на работа в режим на отопление на пода

**Предпоставка:** Този режим на работа може да се използва само в режим на отопление и с автоматичен избор на отвор за отвеждане на въздуха.

1 Натиснете .

Резултат:  се показва на дисплея и се активира работата.

2 За спиране на работа натиснете .

Резултат:  изчезва от LCD и работата спира.

## 5.7 Работа в режим Повишена мощност и Повишено отопление

### 5.7.1 Режим Powerful

Този режим бързо максимизира ефекта от охлаждането/отоплението във всеки режим на работа. Можете да постигнете максимален капацитет.

#### ИНФОРМАЦИЯ

- Режимът на повишена мощност не може да се използва съвместно с работа в режим Повишено отопление, отопление на пода, икономичен режим и безшумна работа на външния модул. Приоритет получава последната избрана функция.
- Режимът на повишена мощност НЕ увеличава капацитета на климатика, ако той вече работи с максималната си мощност.

### 5.7.2 Работа в режим на Повишено отопление

Тази работа повишава температурата на въздушната струя, идваща от уреда. Температурата на въздушната струя е по-висока, отколкото при нормална работа в режим на отопление. Използвайте този режим на работа, ако искате да стане по-топло. Тази работа е с продължителност 30 минути.

#### ИНФОРМАЦИЯ



- Работата в режим на Повишено отопление може да се използва само в режим на отопление.
- Когато стайната температура е ниска, помещението може да не се затопли достатъчно.
- НЕ стойте близо до отвор за отвеждане на въздух в директния път на изходящия въздух за продължително време.
- След като работа в режим на ПОВИШЕНО ОТОПЛЕНИЕ завърши, в зависимост от зададената температура за режим на ОТОПЛЕНИЕ, мощността може временно да се намали.
- При свързване на мулти система, температурата на въздушната струя може да не е достатъчна.

### 5.7.3 За пускане / спиране на работа Работа в режим Повишена мощност и Повишено отопление

1 Натиснете  един или повече пъти, за да изберете режима на работа.

Резултат: Настройката ще се промени в следната последователност.



Показва се	Работа
	Повишена мощност
	Повишено отопление
—	И двете са деактивирани

- Режимът на повишена мощност работи в продължение на 20 минути; след това работата се връща към предишно зададения режим.
- Режимът на повишена мощност работи в продължение на 30 минути; след това работата се връща към предишно зададения режим.

## 5 Експлоатация

- 2 За спиране на работата натиснете , докато и двата символа изчезнат от LCD.

**Бележка:** Режим на повишена мощност и повишено отопление може да се задава само при работещ уред. Ако натиснете , работата ще се отмени;  и  изчезват от LCD.

### 5.8 Работа в Икономичен режим и режим Безшумна работа на външния модул

#### 5.8.1 Есопо (икономична) работа

Това е функция, която позволява ефективна работа чрез ограничаване на максималния разход на енергия. Тази функция е полезна в случаи, когато трябва да се внимава прекъсвачът на веригата да не се задейства при едновременна работа на продукта с други уреди.

#### ИНФОРМАЦИЯ

- Режим на повишена мощност, повишено отопление и икономична работа НЕ могат да се използват едновременно. Приоритет получава последната избрана функция.
- Работата в икономичен режим е достъпна само в режимите на автоматична работа, охлаждане, отопление и изсушаване.
- Режим Есопо намалява разхода на енергия на външния модул чрез ограничаване на скоростта на въртене на компресора. Разходът на енергия може да не спадне в режим Есопо, ако нивото на консумация на енергия вече е достатъчно ниско.

#### 5.8.2 Безшумна работа на външния модул

Използвайте режим Безшумна работа на външния модул, когато искате да понижите нивото на шума на външния модул.  
**Пример:** Нощем.

#### ИНФОРМАЦИЯ

- Режим на повишена мощност, повишено отопление, отопление на пода и безшумна работа на външния модул НЕ могат да се използват едновременно. Приоритет получава последната избрана функция.
- Безшумна работа на външния модул е достъпна само в режимите на автоматична работа, охлаждане и отопление.
- Безшумната работа на външния модул ограничава скоростта на въртене на компресора. Ако скоростта на въртене на компресора е вече ниска, безшумната работа на външния модул НЯМА да намали още скоростта на въртене.



#### 5.8.3 За стартиране/спиране на работата в Икономичен режим и режим Безшумна работа на външния модул

- 1 Натиснете  веднъж или няколко пъти.



**Резултат:** Настройката ще се промени в следната последователност:



Показва се	Работа
	Есопо

Показва се	Работа
	Безшумна работа на външния модул
	Икономичен режим и Безшумна работа на външния модул
—	И двете са деактивирани

- 2 За спиране на работата натиснете , докато и двата символа изчезнат от LCD.

**Бележка:** Икономична работа може да се задава само при работещ уред. Натискането на  отменя настройката и  изчезва от LCD.

**Бележка:**  остава на LCD дори и ако изключите уреда чрез потребителския интерфейс или превключвателя ON/OFF на вътрешния модул.

### 5.9 Работа в режим на флаш стример (пречистване на въздуха)

#### ИНФОРМАЦИЯ

- Високоскоростните електрони се генерират и абсорбират в уреда, за да се осигури безопасна работа.
- Изпускането от Streamer може да генерира съскащ звук.
- Ако въздушната струя отслабне, изпускането от Streamer може да спре временно, за да не се допуска миризмата на озон.

#### 5.9.1 За стартиране/спиране на работа в режим на флаш стример (пречистване на въздуха)

**Предпоставка:** Уверете се, че уредът работи ( се показва на LCD на потребителския интерфейс).

- 1 Натиснете .

**Резултат:**  се извежда на LCD и въздухът в стаята се пречиства, когато уредът работи.

- 2 За спиране на работа натиснете .

**Резултат:**  изчезва от LCD и работата спира.

#### ИНФОРМАЦИЯ

- Можете да настроите работа в режим на флаш стример, когато уредът е ВКЛ или ИЗКЛ, но работата стартира само когато уредът работи.
- Когато настройката е извършена при НЕ работещ уред,  се показва на LCD на потребителския интерфейс, но работата НЕ започва.

### 5.10 Работа в режим ON/OFF таймер

Функциите на таймера са полезни при автоматично включване/изключване на климатика нощем или сутрин. Можете също така да използвате комбинация от OFF таймер и ON таймер.

Има два типа настройка на таймер ИЗКЛ/ВКЛ:

- 24-часова настройка на часовника на таймера ИЗКЛ/ВКЛ** (по подразбиране). Уредът ще спре/започне да работи в зададеното време. **Пример:** Таймерът ВКЛ е настроен за 13:30, уредът ще започне да работи в 13:30.

- **12-Часово отброяване на таймера ИЗКЛ/ВКЛ.** Уредът ще спре/започне да работи след изтичане на зададения брой часове. **Пример:** Таймерът ВКЛ е настроен в 10:30 за 3 часа, уредът ще започне да работи в 13:30.

**Бележка:** Възможно е да се комбинират двата типа настройки на таймера.

### ИНФОРМАЦИЯ

Програмирайте отново таймера в случай на:

- Изключване на уреда от прекъсвач.
- Спиране на храненето.
- Смяна на батериите в потребителския интерфейс.

### ИНФОРМАЦИЯ

Часовникът ТРЯБВА да се настрои правилно преди използване на таймерните функции. Вижте "4.4 Настройка на часовника" [▶ 7].

## 5.10.1 24-часова настройка на часовника на таймера ИЗКЛ/ВКЛ

### За стартиране/спиране на работа в режим OFF timer

- 1 Натиснете  за стартиране.

**Резултат:** **0:00** се появява на дисплея и **OFF** мига. ☉ и денят от седмицата ще изчезнат от LCD.



- 2 Натиснете  или  за смяна на настройката на времето.
- 3 Натиснете  отново.

**Резултат:** **OFF** и настроеното време ще се изведе на LCD. Daikin eye свети в оранжево.

### ИНФОРМАЦИЯ

При всяко натискане на  или , настройката на времето се увеличава с 10 минути. Задържането на бутона натиснат сменя настройката бързо.

- 4 За отмяна на настройката на таймера, натиснете .

**Резултат:** Настроеното време и **OFF** изчезват от LCD. ☉ и денят от седмицата ще се покажат на дисплея. Daikin eye престава да свети в оранжево.

### За стартиране/спиране на работа в режим ON timer

- 1 Натиснете  за стартиране.

**Резултат:** **6:00** се появява на дисплея и **ON** мига. ☉ и денят от седмицата ще изчезнат от LCD.

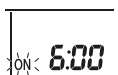

- 2 Натиснете  или  за смяна на настройката на времето.
- 3 Натиснете  отново.

**Резултат:** **ON** и настроеното време ще се изведе на LCD. Daikin eye свети в оранжево.

### ИНФОРМАЦИЯ

При всяко натискане на  или , настройката на времето се увеличава с 10 минути. Задържането на бутона натиснат сменя настройката бързо.

- 4 За отмяна на настройката на таймера, натиснете .

**Резултат:** Настроеното време и **ON** изчезват от LCD. ☉ и денят от седмицата ще се покажат на дисплея. Daikin eye престава да свети в оранжево.

### За комбиниране на ON таймер и OFF таймер

- 1 За настройване на таймерите, вижте "За стартиране/спиране на работа в режим OFF timer" [▶ 13] и "За стартиране/спиране на работа в режим ON timer" [▶ 13].

**Резултат:** **OFF** и **ON** се извеждат на LCD.

**Пример:**

Дисплей	Текущо време	Задай докато...	Експлоатация
OFF 7:00 ON 14:00	6:00	уредът работи.	Спира в 7:00 и стартира в 14:00.
		уредът НЕ работи.	Стартира в 14:00.

**Бележка:** Ако настройката на таймера е активна, текущото време НЕ се извежда на LCD.

## 5.10.2 12-часова настройка на часовника на таймера ИЗКЛ/ВКЛ

### За стартиране/спиране на отброяване при работа в режим на таймер ИЗКЛ/ВКЛ

- 1 Натиснете и задръжте  или  за около 5 секунди; когато ▲ започне да мига, отпуснете бутона.

**Резултат:**

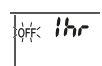

За таймера ИЗКЛ, **1hr** се показва на LCD и **OFF** мига, ☉ а денят от седмицата ще изчезне от LCD.

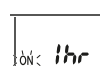

За таймера ВКЛ, **1hr** се показва на LCD и **ON** мига. ☉ и денят от седмицата ще изчезнат от LCD.

- 2 Натиснете  или  за смяна на настройката на времето. Времето може да се задава между 1 и 12 часа. Всяко натискане на един от бутоните увеличава или намалява времето с 1 час.

- 3 Натиснете  или  за потвърждение на настройката.

**Резултат:** **OFF** и/или **ON** и настроеното време ще се изведе на LCD. Daikin eye свети в оранжево. Времето на LCD започва автоматично да отброява часовете и намалява с по 1 час.

**Пример:** Ако таймерът ИЗКЛ е настроен на 3 часа, времето на дисплея ще се променя както следва: 3hr → 2hr → 1hr → празно (ИЗКЛ)

- 4 За промяна на настройката обратно към 24-часов таймер ИЗКЛ/ВКЛ, повторете стъпка 1, когато на началния екран **OFF** и/или **ON** НЕ мигат.

- 5 За отмяна на настройката на таймера, натиснете .

### За комбиниране на режима на показване на таймера

Различни режими на дисплея (24-часово и 12-часово отброяване таймер ИЗКЛ/ВКЛ) могат да се използват за таймер ИЗКЛ и таймер ВКЛ едновременно.



## 5 Эксплоатация

- 1 За настройка вижте "За стартиране/спиране на работа в режим OFF timer" [▶ 13], "За стартиране/спиране на работа в режим ON timer" [▶ 13] и "За стартиране/спиране на отброяване при работа в режим на таймер ИЗКЛ/ВКЛ" [▶ 13].

Пример:

Показва се	Текущо време	Задай докато...	Работа
OFF 3hr ON 6:00	22:00	уредът работи.	• Спира в 1:00 (3 часа след текущото време) • Стартира в 6:00. (8 часа след текущото време)
OFF 1:00 ON 8hr			
OFF 3hr ON 8hr			

**Бележка:** Ако настройката на таймера е активна, текущото време НЕ се извежда на LCD.

### 5.11 Седмична работа на таймера



#### ИНФОРМАЦИЯ

Не използвайте настройката за седмичен таймер едновременно с таймера за график на приложението Daikin Residential Controller. Двете настройки са независими една от друга. Използвайте само една от тях.

За всеки ден от седмицата могат да бъдат запазени до 4 таймерни настройки.

**Пример:** Създайте различна настройка от понеделник до петък и различни настройки за уикендите.

Ден от седмицата	Примерна настройка
<b>Понеделник</b> • Направете до 4 настройки.	
<b>Вторник-Петък</b> • Използвайте режима за копиране, ако настройките са същите, както за понеделник.	
<b>Събота</b> • Няма настройка на таймера	—
<b>Неделя</b> • Направете до 4 настройки.	

- **Настройка ON-ON-ON-ON.** Дава възможност за настройване на режима на работа и зададената температура.
- **Настройка OFF-OFF-OFF-OFF.** Само времето за изключване може да се задава за всеки ден.

**Бележка:** Не забравяйте да насочите потребителския интерфейс към вътрешния модул и проверете за потвърдителен звуков сигнал, когато настройвате работа на седмичен таймер.



#### ИНФОРМАЦИЯ

Часовникът ТРЯБВА да се настрои правилно преди използване на таймерните функции. Вижте "4.4 Настройка на часовника" [▶ 7].



#### ИНФОРМАЦИЯ

- Седмичният таймер и OFF/ON таймер НЕ могат да се използват едновременно. Работата в режим OFF/ON таймер има приоритет. Седмичният таймер ще премине в състояние на готовност и WEEKLY ще изчезне от LCD. Когато OFF/ON таймер изтече, седмичният таймер се активира.
- Денят от седмицата, режим OFF/ON таймер, часът и температурата (само за режим ON таймер) могат да се задават чрез седмичния таймер. Останалите настройки се базират на предишната настройка на ON таймер.

#### 5.11.1 За задаване на режим на седмична работа на таймера

- 1 Натиснете

**Резултат:** Денят от седмицата и номерът на резервация за текущия ден ще се извеждат на дисплея.



- 2 Натиснете или за избор на деня от седмицата и номера на резервация.

- 3 Натиснете

**Резултат:** Денят от седмицата е зададен. WEEKLY и ON мигат.



- 4 Натиснете или за избор на режим.

**Резултат:** Настройката ще се промени в следната последователност:



Показва се	Функция
ON	ON таймер
OFF	OFF таймер
Празно	Изтрива резервация

- 5 Натиснете

**Резултат:** Задава се режим на OFF/ON таймер. WEEKLY и часът мигат.



**Бележка:** Натиснете за връщане към предишния екран. Ако се избере празно, продължете към стъпка 9.

- 6 Натиснете или за избор на време. Времето може да се задава между 0:00 и 23:50 на интервали от по 10 минути.

- 7 Натиснете

**Резултат:** Часовникът е настроен, WEEKLY и температурата мигат.



**Бележка:** Натиснете за връщане към предишния екран. Ако се избере OFF таймер, продължете към стъпка 9.



- 8 Натиснете  или , за да изберете желаната температура.

**Бележка:** Настроената температура за седмичния таймер се показва само при настройване на режима на седмичния таймер.

### ИНФОРМАЦИЯ

Температурата може да се задава между 10~32°C от потребителския интерфейс, обаче:

- в режим на охлаждане и в автоматичен режим на работа, уредът ще работи при минимум 18°C, дори и ако е настроен на 10~17°C;
- в режим на отопление и в автоматичен режим на работа, уредът ще работи при максимум 30°C, дори и ако е настроен на 31~32°C.

- 9 Натиснете .

**Резултат:** Температурата и времето се задават за ON таймер. Времето се задава за OFF таймер. Daikin eye свети в оранжево.

**Резултат:** Показва се нов екран с резервация.

- 10 Повторете предходната процедура, за да зададете друга резервация или натиснете  за приключване на настройката.

**Резултат:**  се извежда на LCD.

**Бележка:** Резервацията може да се копира със същите настройки за друг ден. Вижте "5.11.2 За копиране на резервации" [▶ 15].



### 5.11.2 За копиране на резервации

Резервацията може да се копира за друг ден. Цялата резервация от избрания ден на седмицата ще се копира.

- 1 Натиснете .
- 2 Натиснете  или  за избор на седмицата за копиране.
- 3 Натиснете .

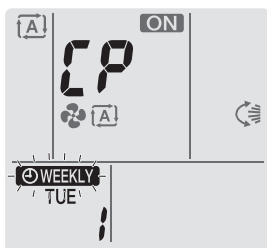
**Резултат:** Цялата резервация от избрания ден на седмицата ще се копира.



- 4 Натиснете  или , за да изберете желанния ден.
- 5 Натиснете .

**Резултат:** Цялата резервация се копира в избрания ден и Daikin eye светва в оранжево.

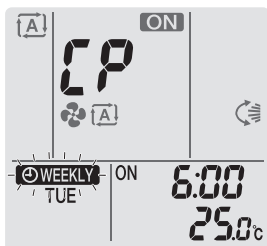

**Бележка:** За копиране в друг ден повторете процедурата.

- 6 Натиснете бутон  за приключване на настройката.

**Резултат:**  се извежда на LCD.

**Бележка:** За промяна на настройката на резервацията след копирането, вижте "5.11.1 За задаване на режим на седмична работа на таймера" [▶ 14].



### 5.11.3 За потвърждаване на резервации

Можете да потвърдите, ако всички резервации са настроени според нуждите ви.

- 1 Натиснете .

**Резултат:** Денят от седмицата и номерът на резервация за текущия ден ще се изведат на дисплея.



- 2 Натиснете  или  за да изберете ден от седмицата и номер на резервация за потвърждаване и да видите данните на резервацията.

**Бележка:** За промяна на настройката на резервацията вижте "5.11.1 За задаване на режим на седмична работа на таймера" [▶ 14].

- 3 Натиснете  за изход от режима на потвърждаване.

### 5.11.4 За деактивиране и повторно активиране на режим на седмична работа на таймера

- 1 За деактивиране на седмичния таймер натиснете , докато на LCD се покаже .

**Резултат:**  изчезва от LCD и Daikin eye престава да свети в оранжево.

- 2 За повторно активиране на режим на седмична работа на таймера, натиснете  отново.

**Резултат:** Ще се използва режимът от последната резервация.



### 5.11.5 За изтриване на резервации

#### За изтриване на индивидуална резервация

Използвайте тази функция, ако искате да изтриете единична настройка на резервация.

- 1 Натиснете .

**Резултат:** Денят от седмицата и номерът на резервация ще се изведат на дисплея.

- 2 Натиснете  или  за избор на деня от седмицата, който да се изтрие.

- 3 Натиснете .

**Резултат:** , ON и OFF мигат.

- 4 Натиснете  или  и изберете "празно".

**Резултат:** Настройката ще се промени в следната последователност:



- 5 Натиснете .

**Резултат:** Избраната резервация ще бъде изтрита.



- 6 Натиснете  за изход.

**Резултат:** Оставащите резервации са активни.

## 5 Експлоатация

### За изтриване на резервацията за всеки ден от седмицата

Тази функция може да се използва за изтриване на всички резервации за един ден от седмицата. Може да се използва по време на потвърждаване или настройка на резервации.

- 1 Натиснете .
- 2 Натиснете  или  за избор на деня от седмицата, който да се изтрие.
- 3 Задръжте **Weekly** за около 5 секунди.

**Резултат:** Всички резервации за избрания ден се изтриват.

- 4 Натиснете .

**Резултат:** Оставащите резервации са активни.

### За изтриване на всички резервации

Тази функция може да се използва за изтриване на всички резервации за всички дни от седмицата наведнъж. Тази процедура НЕ може да се използва в режим на настройка.

- 1 Задръжте **Weekly** за 5 секунди по време на подразбирация се дисплей.

**Резултат:** Всички резервации ще бъдат изтрити.

## 5.12 Безжична LAN връзка

Клиентът отговаря за осигуряване на:

- Смартфон или таблет с минимална поддържана версия на Android или iOS, посочена в <http://www.onlinecontroller.daikineurope.com>
- Интернет връзка и комуникационно устройство от рода на модем, рутер и др.
- Точка за достъп до безжична LAN
- Инсталиране на безплатно приложение Daikin Residential Controller

### 5.12.1 Предпазни мерки при използване на безжичната LAN

НЕ използвайте в близост до:

- **Медицинско оборудване.** Напр., лица, използващи сърдечни пейсмейкъри или дефибрилатори. Този продукт може да причини електромагнитни смущения.
- **Оборудване с автоматично управление.** Напр., автоматични врати или пожарни аларми. Този продукт може да причини неизправно поведение на оборудването.
- **Микровълнова фурна.** Може да засегне безжичните LAN комуникации.

### 5.12.2 За инсталиране на приложението Residential Controller на Daikin

- 1 Отворете:
  - Google Play за устройства, които използват Android.
  - App Store за устройства, които използват iOS.
- 2 Потърсете Daikin Residential Controller.
- 3 Следвайте инструкциите на екрана за инсталиране.

### 5.12.3 За установяване на безжична връзка

Има две опции за свързване на безжичния адаптер към вашето смарт устройство.

- **Свързване на безжичната LAN директно към вашето смарт устройство.**

- **Свързване на безжичната LAN към вашата домашна мрежа.** Безжичната LAN ще комуникира с вашето смарт устройство във вашата домашна мрежа чрез комуникационно устройство като модем, маршрутизатор или подобно устройство.

За повече информация и често задавани въпроси вижте:

<http://www.onlinecontroller.daikineurope.com/>.

- 1 Спрете работата на уреда, преди да настроите безжичната връзка.
- 2 Използвайте потребителския интерфейс за избор на менюто за настройка на безжичната LAN.

**Бележка:** Винаги насочвайте предавателя на сигнала към приемника на сигнала на модула при използване на потребителския интерфейс.

Меню	Описание
!	Проверка на статус на свързване
2	Настройка на WPS свързване
3	AP режим/RUN режим (SSID + KEY) низ за свързване
R	Връщане към фабрична настройка
oFF	Безжична LAN ИЗКЛ

### За потвърждаване на статуса на безжичната връзка

- 1 От началния екран натиснете  за около 5 секунди, когато уредът не работи.

**Резултат:** SP се показва на дисплея. ! мига.

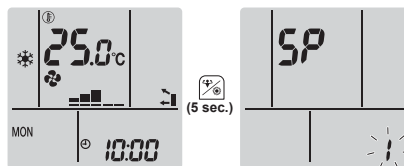

- 2 Натиснете  за потвърждаване на избора.

**Резултат:** ! мига.

- 3 Проверете Daikin eye.

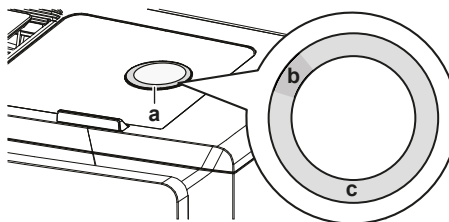

- a Daikin eye
- b Частично зелено
- c Червено, оранжево, синьо или бяло

Цветът на Daikin eye се променя между частично зелено и...	...тогава безжичният адаптер е...
червено	не е свързан
оранжево	работи и е готов за свързване към домашната мрежа чрез WPS бутона на рутера; вижте "За свързване чрез WPS бутон" [▶ 17].

Цветът на Daikin eye се променя между частично зелено и...	...тогава безжичният адаптер е...
синьо	<ul style="list-style-type: none"> <li>свързана към домашната мрежа чрез SSID + KEY.</li> </ul> или <ul style="list-style-type: none"> <li>свързване към домашната мрежа чрез WPS бутона на рутера.</li> </ul>
бяло	изкл.

4 Натиснете **Cancel** за изход от менюто.

**Резултат:** Дисплеят ще се върне към началния екран.

### За свързване на безжичната LAN към вашата домашна мрежа

Възможно е свързване на безжичния адаптер към вашата домашна мрежа чрез:

- WPS бутон на рутера (ако има такъв),
- SSID и KEY номер, разположен на уреда.

#### За свързване чрез WPS бутон

1 От началния екран натиснете  за около 5 секунди, когато уредът не работи.

**Резултат:** SP се показва на дисплея. **1** мига.

2 Натиснете  за промяна на менюто SP към **2**.

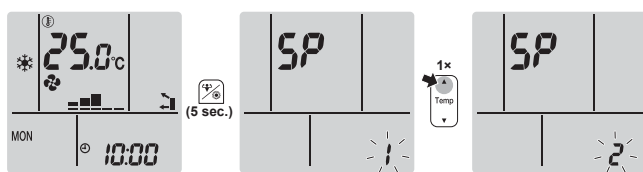

3 Натиснете  за потвърждаване на избора.

**Резултат:** **2** мига. Цветът на Daikin eye се променя между оранжево и частично зелено.

4 Натиснете бутона WPS на комуникационното устройство (напр. рутер) в рамките на 1 минута. Вижте ръководството за експлоатация на комуникационното устройство.

**Резултат:** Ако връзката е успешна, цветът на Daikin eye се променя между синьо и частично зелено.

#### ИНФОРМАЦИЯ

Ако свързването с вашия рутер не е възможно, опитайте процедура "За свързване чрез SSID и KEY номер" [17].

5 Натиснете **Cancel** за изход от менюто.

**Резултат:** Дисплеят ще се върне към началния екран.

#### За свързване чрез SSID и KEY номер

1 От началния екран натиснете  за около 5 секунди, когато уредът не работи.

**Резултат:** SP се показва на дисплея. **1** мига.

2 Натиснете  два пъти за промяна на менюто SP към **3**.

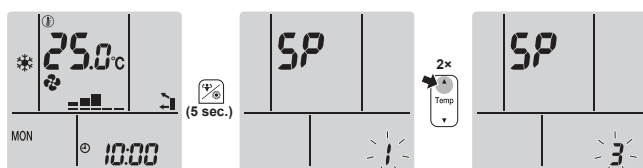

3 Натиснете  за потвърждаване на избора.

**Резултат:** **3** мига. Цветът на Daikin eye се променя между червено и частично зелено.

4 Отворете приложението Daikin Residential Controller на вашето смарт устройство и следвайте стъпките на екрана.

**Резултат:** Ако връзката е успешна, цветът на Daikin eye се променя между синьо и частично зелено.

5 Уверете се, че смарт устройството е свързано към същата безжична мрежа, както уредът.

6 Натиснете **Cancel** за изход от менюто.

**Резултат:** Дисплеят ще се върне към началния екран.

### За връщане на настройката на връзката обратно към фабричната настройка по подразбиране

Върнете настройката на връзката обратно към фабричната настройка по подразбиране, ако искате да:

- прекъснете връзката между безжичната LAN и комуникационното устройство (напр., рутер) или смарт устройството.

- повторите настройката, ако свързването е било неуспешно.

1 От началния екран натиснете  за около 5 секунди, когато уредът не работи.

**Резултат:** SP се показва на дисплея. **1** мига.

2 Натиснете  два пъти за промяна на менюто SP към **Я**.



3 Задръжте  за поне 2 секунди, за да потвърдите избора.

**Резултат:** **Я** мига. Настройката се връща към фабричната настройка по подразбиране.

4 Натиснете **Cancel** за изход от менюто.

**Резултат:** Дисплеят ще се върне към началния екран.

### За изключване на безжичната LAN връзка

Ако искате да изключите безжичната връзка:

1 От началния екран натиснете  за около 5 секунди, когато уредът не работи.

**Резултат:** SP се показва на дисплея. **1** мига.

2 Натиснете  за промяна на менюто SP към **OFF**.



3 Задръжте  за поне 2 секунди, за да потвърдите избора.

**Резултат:** **OFF** мига. Комуникацията е изключена.

4 Натиснете **Cancel** за изход от менюто.

**Резултат:** Дисплеят ще се върне към началния екран.

### 6 Пестене на енергия и оптимална работа



#### ИНФОРМАЦИЯ

- Дори и при изключване на уреда, той консумира електрическа енергия.
- Когато захранването се включи отново след прекъсване, предварително избраният режим ще се възобнови.



#### ВНИМАНИЕ

НИКОГА не излагайте малки деца, растения или животни на прякото въздействие на въздушния поток от климатика.



#### ПРЕДУПРЕЖДЕНИЕ

НЕ поставяйте нищо под външния и/или вътрешния модул, което трябва да се пази от намокряне. В това състояние кондензът по модула или тръбите за хладилен агент, замърсяването по въздушния филтър или запушване на дренажа могат да причинят прокапване. Това води до повреда на предмета, разположен директно отдолу под уреда.



#### ПРЕДУПРЕЖДЕНИЕ

НЕ поставяйте бутилка с възпламеним спрей в близост до климатика и НЕ използвайте спрейове около уреда. Това може да доведе до пожар.



#### ВНИМАНИЕ

НЕ експлоатирайте системата, когато използвате опушващо инсектицидно средство в стаята. Това може да причини отлагане на химикалите в уреда, което би могло да бъде опасно за здравето на хора, свръхчувствителни към химикали.

За да осигурите правилно функциониране на системата, спазвайте следните предпазни мерки.

- При работа в режим на охлаждане, не допускайте проникването на пряка слънчева светлина в помещението. Използвайте завеси или щори.
- Уверете се, че зоната е добре проветрима. НЕ запушвайте отворите за вентилация.
- Проветрявайте помещението често. Особено внимание обръщайте на проветряването, ако използвате климатика интензивно.
- Дръжте вратите и прозорците затворени. Ако вратите и прозорците останат отворени, въздушният поток ще излезе от помещението, което ще намали ефекта от охлаждането или отоплението.
- Внимавайте да НЕ охлаждайте или отоплявате прекомерно. За да пестите енергия, поддържайте настройките на температурата до умерено ниво.
- НИКОГА не поставяйте предмети в близост до отвора на изходящия въздух или на входящия въздух на модула. Това може да доведе до влошаване на ефекта от работата или до спиране на работата.
- Изключете захранването, когато модулет НЯМА да се използва за продължителни периоди от време. Ако захранването е включено, уредът консумира електрическа енергия. Преди да рестартирате модула, включете главния прекъсвач на захранването 6 часа преди началото на експлоатацията, за да гарантирате безпрепятственото функциониране на системата.
- При влажност на въздуха над 80% или запушване на дренажния отвор, може да се образува конденз.

- За комфорт в помещението, настройвайте правилно температурата. Избягвайте прекомерното охлаждане или затопляне. Имайте предвид, че достигането до зададената температура може да отнеме известно време. Обмислете използването на опциите за настройка на таймера.
- Регулирайте посоката на въздушната струя, за да избегнете събирането на студения въздух върху пода или на топлия въздух към тавана. (Нагоре към тавана при режим на охлаждане или изсушаване и надолу в режим на отопление.)
- Избягвайте да насочвате въздушната струя директно към обитателите.
- Работете в рамките на препоръчителния температурен диапазон (26~28°C за охлаждане и 20~24°C за отопление), за да се пести енергия.

## 7 Поддръжка и сервизно обслужване

### 7.1 Общ преглед: Поддръжка и сервизно обслужване

Монтажникът трябва да извършва ежегодна поддръжка.

#### За хладилния агент

Този продукт съдържа флуорирани парникови газове. НЕ изпускайте газовете в атмосферата.

Тип на хладилния агент: R32

Стойност на потенциала за глобално затопляне (GWP): 675



#### ЗАБЕЛЕЖКА

Приложимото законодателство за **флуорирани парникови газове** изисква зареждането с хладителен агент на модула да е посочено както чрез тегло, така и в еквивалент на CO<sub>2</sub>.

**Формула за изчисляване на количеството в еквивалент на тонове CO<sub>2</sub>:** GWP стойност на хладилния агент × общо заредено количество хладилен агент [в кг] / 1000

За повече информация, моля, свържете се с вашия монтажник.



#### ПРЕДУПРЕЖДЕНИЕ

Хладилният агент в системата е безопасен и обикновено НЕ изтича. Ако в помещението изтече хладилен агент и влезе в контакт с огън от горелка, радиатор или печка, това може да доведе до образуване на пожар или вреден газ.

Изключете всички запалими отоплителни устройства, проветрете стаята и се свържете с дилъра, от който сте закупили уреда.

НЕ използвайте уреда, докато сервизен техник не потвърди, че участъкът на утечката е ремонтиран.



#### ПРЕДУПРЕЖДЕНИЕ

- НЕ пробивайте и не изгаряйте части от контура на хладилния агент.
- НЕ използвайте средства за почистване или за ускоряване на процеса на размразяване, различни от препоръчаните от производителя.
- Имайте предвид, че хладилният агент в системата няма миризма.



### ПРЕДУПРЕЖДЕНИЕ

Уредът трябва да се съхранява в помещение без наличие на постоянно работещи източници на запалване (например: открити пламъци, работещ газов уред или работещ електрически нагревател).



### ЗАБЕЛЕЖКА

Поддръжката ТРЯБВА да се извършва от оторизиран монтажник или от представител на сервиз.

Препоръчваме извършване на поддръжка поне веднъж годишно. Приложимото законодателство, обаче, може да изисква по-кратки интервали за поддръжка.



### ОПАСНОСТ: РИСК ОТ ТОКОВ УДАР

Преди почистване на климатика или въздушния филтър, спрете работата му и изключете електрозахранването. В противен случай е възможен токов удар и нараняване.



### ПРЕДУПРЕЖДЕНИЕ

За предотвратяване на токови удари или пожар:

- НЕ измивайте модула с вода.
- НЕ работете с модула с мокри ръце.
- НЕ поставяйте върху модула никакви предмети, съдържащи вода.



### ВНИМАНИЕ

След продължително използване, проверете закрепването на уреда за евентуални повреди. Такива повреди могат да доведат до падане на уреда и нараняване.



### ВНИМАНИЕ

НЕ се допирайте до ребрата на топлообменника. Тези ребра са остри и може да причинят нараняване.

Следните символи могат да се появят върху вътрешния модул:

Символ	Обяснение
	Измерете напрежението при клемите на кондензаторите на главната верига или електрическите компоненти, преди да извършвате сервизно обслужване.

## 7.2 За почистване на вътрешния модул и потребителския интерфейс



### ПРЕДУПРЕЖДЕНИЕ

Неправилните почистващи препарати или процедура за почистване могат да причинят повреда на пластмасовите компоненти или утечка на вода. Пръскането на почистващ препарат върху електрически компоненти, като двигатели, може да причини повреда, дим или запалване.



### ЗАБЕЛЕЖКА

- НЕ използвайте бензин, бензен, разребител, полираща пудра или течен инсектицид. **Възможно последствие:** Обезцветяване и деформация.
- НЕ използвайте вода или въздух с температура от 40°C или повече. **Възможно последствие:** Обезцветяване и деформация.
- НЕ използвайте полиращи вещества.
- НЕ използвайте четка за стъргане. **Възможно последствие:** Повърхностното покритие може да се обели.
- Като краен потребител, Вие НИКОГА не трябва да почиствате вътрешните части на уреда сами; тази работа трябва да се извърши от квалифициран сервизен специалист. Обърнете се към вашия доставчик.



### ОПАСНОСТ: РИСК ОТ ТОКОВ УДАР

Преди почистване, уверете се, че сте изключили уреда и сте извадили щепсела на захранващия кабел от контакта. В противен случай е възможен токов удар и нараняване.

- 1 Почистете с мека кърпа. Когато е трудно да се премахнат петната, използвайте вода или неутрален препарат.

## 7.3 За почистване на предния панел



### ПРЕДУПРЕЖДЕНИЕ

НЕ допускайте намокряне на вътрешния модул. **Възможно последствие:** Токов удар или пожар.



### ЗАБЕЛЕЖКА

- НЕ използвайте бензин, бензен, разребител, полираща пудра или течен инсектицид. **Възможно последствие:** Обезцветяване и деформация.
- НЕ използвайте вода или въздух с температура от 50°C или повече. **Възможно последствие:** Обезцветяване и деформация.
- НЕ търкайте силно при измиване на ребрата с вода. **Възможно последствие:** Повърхностното уплътнение може да падне.

Предният панел може да се сваля за почистване.



### ВНИМАНИЕ

Внимавайте при отваряне и работа с предния панел; острият ръб на предния панел може да причини нараняване.

- 1 Плъзнете двата плъзгача по посоката на стрелките, докато щракнат.

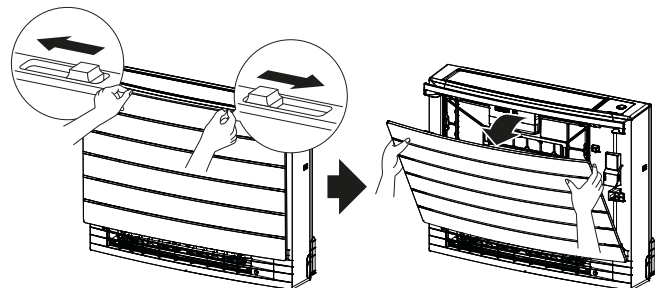

- 2 Отворете предния панел напред и откачете кордата.



## 7 Поддръжка и сервизно обслужване

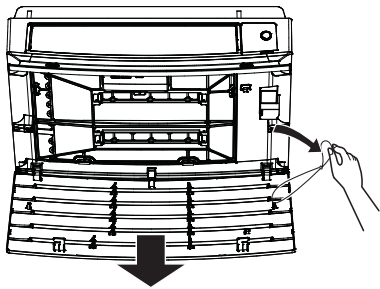

- 3 Свалете предния панел.
- 4 Избършете го с мека кърпа, напоена с вода.
- 5 Изсушете на сянка след измиване.
- 6 За поставяне и затваряне на предния панел вижте "7.9 За поставяне на предния панел" [▶ 21].

### 7.4 За да премахнете филтрите

- 1 Свалете предния панел. Вижте "7.3 To clean the front panel" [▶ 19].
- 2 Внимателно извадете пластинките на въздушния филтър от зъбчетата (а) от страни. Задръжте въздушния филтър за бутона на филтъра (b) и откачете пластинката на въздушния филтър от зъбчето (c) отгоре. Издърпайте филтъра нагоре, за да отстраните пластинките на филтъра от зъбчетата отдолу (d).

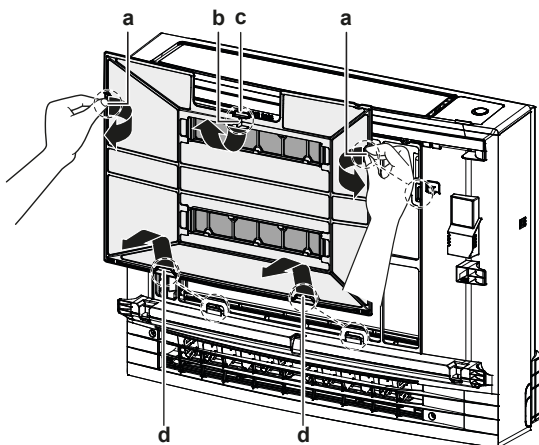

- a Пластинки за зъбчета от страни
- b Бутон на филтър
- c Пластинка за зъбчето отгоре
- d Пластинки за зъбчета отдолу

- 3 Извадете двата дезодориращи филтъра от титаниев апатит от пластинките (по 4 за всеки).

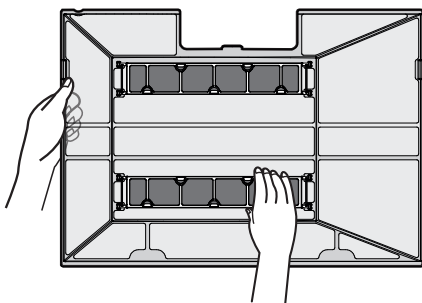

### 7.5 За почистване на въздушния филтър

- 1 Измийте въздушния филтър с вода или го почистете с прахосмукачка.

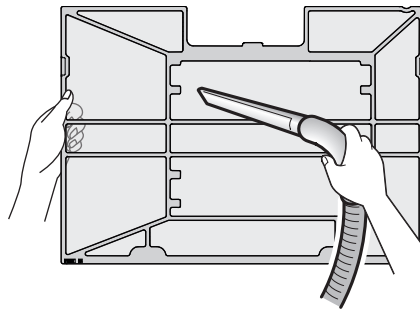

#### **i** ИНФОРМАЦИЯ

- Ако прахът НЕ се маха лесно, измийте въздушните филтри с неутрален почистващ препарат, разреден с хладка вода. Подсушете въздушните филтри на сянка.
- Препоръчва се почистване на въздушните филтри на всеки 2 седмици.

### 7.6 За почистване на дезодориращия филтър от титаниев апатит

#### **i** ИНФОРМАЦИЯ

Почиствайте филтъра с вода на всеки 6 месеца.

- 1 Почиствайте праха от филтъра с прахосмукачка.

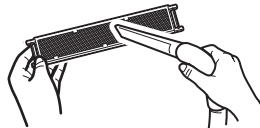

- 2 Потопете филтъра за 10 до 15 минути в топла вода. НЕ сваляйте филтъра от рамката.



- 3 След измиване, изтръскайте останалата вода и изсушете филтъра на сянка. НЕ изцеждайте въздушния филтър при отстраняване на водата.

### 7.7 За смяна на дезодориращия филтър от титаниев апатит

#### **i** ИНФОРМАЦИЯ

Смяна на филтъра веднъж на 3 години.

- 1 Свалете филтъра от пластинките на рамката на филтъра и поставете нов филтър.

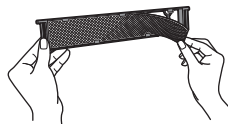

#### **i** ИНФОРМАЦИЯ

- НЕ изхвърляйте рамката на филтъра, а я използвайте отново.
- Изхвърлете стария филтър при незапалимите отпадъци.



### 7.8 За повторен монтаж на филтрите

- 1 Окачете двата дезодориращи филтъра от титаниев апатит в зъбчетата (по 4 за всеки).

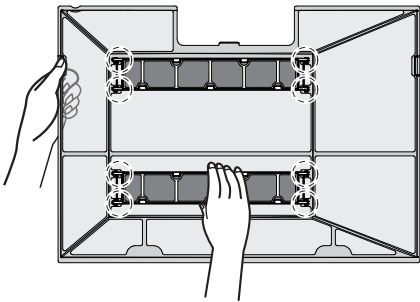

- 2 Вкарайте пластинките на филтъра в зъбчетата отдолу (d). Задръжте въздушния филтър за бутона на филтъра (b) и вкарайте пластинката на въздушния филтър в зъбчето (c) отгоре. Вкарайте пластинките на въздушния филтър в зъбчетата (a) отстрани. Закрепете стабилно въздушния филтър на мястото му.

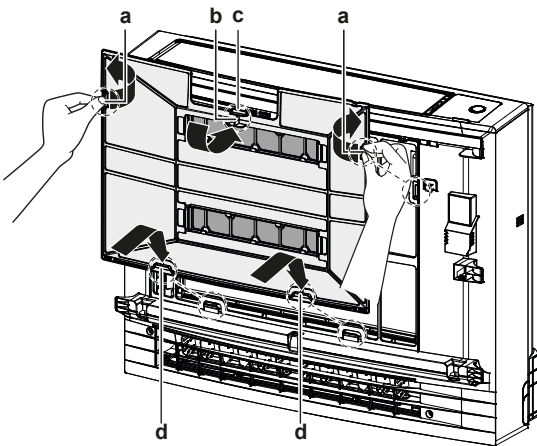

- a Пластинки за зъбчета отстрани
- b Бутон на филтър
- c Пластинка за зъбчето отгоре
- d Пластинки за зъбчета отдолу

### 7.9 За поставяне на предния панел

- 1 Вкарайте предния панел в процепите на модула (3 места) и закачете кордата.

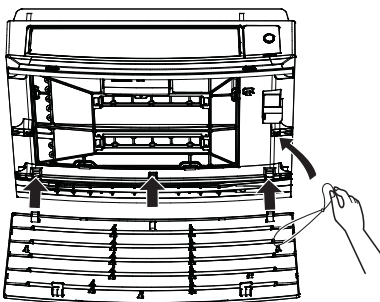

- 2 Затворете предния панел и плъзнете двата плъзгача, докато щракнат.

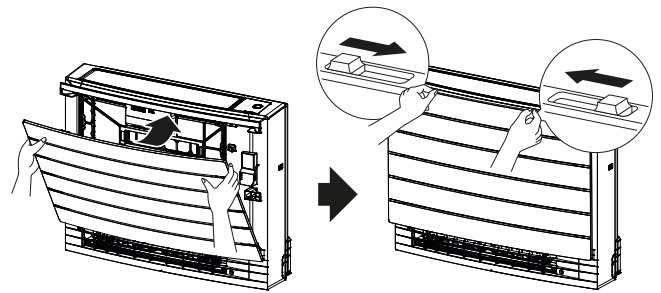

- 3 Натиснете отстрани на предния панел, за да го застопорите стабилно.

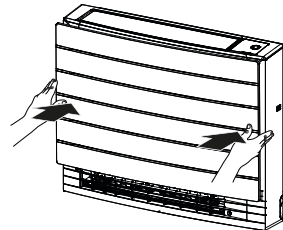

## 8 Отстраняване на проблеми

При настъпване на някоя от следните неизправности, изпълнете посочените по-долу мерки и се свържете с Вашия доставчик.



#### ПРЕДУПРЕЖДЕНИЕ

Спрете уреда и изключете захранването, ако възникне нещо необичайно (миризма на изгорено и др.).

Оставянето на уреда при такива обстоятелства може да причини повреда, токов удар или пожар. Обърнете се към вашия дилър.

Системата ТРЯБВА да се ремонтира от квалифициран сервизен персонал.

Неизправност	Мерки
При често задействане на предпазно устройство от рода на предпазител, прекъсвач или датчик за заземяване, или когато ключът за включване/ изключване НЕ работи коректно.	Изключете захранването.
Ако от уреда изтича вода.	Спрете уреда.
Превключвателят за режим НЕ работи добре.	Изключете захранването.
Daikin eye мига и можете да проверите кода на грешката на потребителския интерфейс. За показване на кодове за грешка вижте справочника за потребителския интерфейс.	Уведомете доставчика и съобщете кода за грешка.

Ако системата НЕ работи коректно в други, освен описаните по-горе случаи, и не се наблюдава нито една от описаните по-горе неизправности, изследвайте системата в съответствие със следните процедури.



#### ИНФОРМАЦИЯ

Вижте справочното ръководство, разположено на <http://www.daikineurope.com/support-and-manuals/product-information/> за още съвети по отстраняване на проблеми.

## 9 Изхвърляне на отпадни продукти

---

Ако след проверката на всички тези неща не можете да отстраните проблема сами, свържете се с вашия монтажник и посочете признаците, пълното наименование на модела на уреда (с фабричния номер, ако е възможно) и датата на инсталиране (вероятно е посочена на гаранционната карта).

## 9 Изхвърляне на отпадни продукти

---



### ЗАБЕЛЕЖКА

НЕ се опитвайте сами да демонтирате системата: демонтажът на системата, изхвърлянето/предаването за рециклиране на хладилния агент, на маслото и на други части ТРЯБВА да отговаря на изискванията на приложимото законодателство. Уредите ТРЯБВА да се разглеждат като техника със специален режим на обработка за рециклиране, повторно използване и възстановяване.

---



ERC



**DAIKIN INDUSTRIES CZECH REPUBLIC s.r.o.**  
U Nové Hospody 1/1155, 301 00 Plzeň Skvrňany, Czech Republic

**DAIKIN EUROPE N.V.**  
Zandvoordestraat 300, B-8400 Oostende, Belgium

Copyright 2020 Daikin

3P477071-2F 2020.06