



Потребителско ръководство

Сплит система

СЪДЪРЖАНИЕ

Предпазни мерки	01
Указания за монтаж	05
Монтаж на вътрешно тяло	07
Почистване и сервизиране	10
Проверка преди сервизиране	11
Наименования на части	12
Въведение в работата с дистанционното управление	13
Тестова експлоатация	19
Конфигурация на тръбен път	20
Наръчник на сервизния техник	22

Благодарим ви, че избрахте нашия продукт.
За коректна експлоатация, моля, прочетете и съхранявайте това ръководство. Ако загубите Потребителското ръководство, моля, свържете се с нас, посетете www.gree-bulgaria.com, или изпратете имейл на sales@gree-bulgaria.com, за да получите електронна версия. Декларация за съответствие за този уред можете да намерите на www.cairox.bg.

Забележка:

Възможно е реалният продукт да се различава от показаната по-горе графика.

GWH07AGA-K6DNA1A/I
GWH07AGB-K6DNA1B/I
GWH09AGA-K6DNA1A/I
GWH09AGA-K6DNA2A/I
GWH09AGA-K6DNA4A/I
GWH09AGB-K6DNA1B/I
GWH09AGC-K6DNA1F/I
GWH12AGB-K6DNA1A/I
GWH12AGB-K6DNA2A/I
GWH12AGB-K6DNA4A/I
GWH12AGC-K6DNA1A/I
GWH12AGC-K6DNA1F/I
GWH18AGD-K6DNA1A/I
GWH18AGD-K6DNA1D/I
GWH18AGD-K6DNA1E/I
GWH18AGD-K6DNA2E/I
GWH18AGD-K6DNA4A/I
GWH18AGD-K6DNA4D/I
GWH24AGD-K6DNA1A/I
GWH24AGD-K6DNA1B/I
GWH24AGD-K6DNA1C/I
GWH24AGD-K6DNA4A/I
GWH24AGD-K6DNA4C/I
GWH24AGE-K6DNA1A/I
GWH24AGE-K6DNA2A/I

Обяснение на символи



ВНИМАНИЕ

Дава индикация за опасна ситуация, която, ако не бъде избегната, може да доведе до тежки наранявания.



ВНИМАНИЕ

Дава индикация за опасна ситуация, която, ако не бъде избегната, може да доведе до нараняване.

ЗАБЕЛЕЖКА

Показва важна, но не и свързана с опасност за здравето ситуация, която може да доведе до увреждане на имущество.





Клаузи за изключение

Производителят не носи отговорност за наранявания или повреди на имущество, причинени в следните ситуации.

1. Повреди в продукта в резултат на неправилна експлоатация;
2. Промени, модификации, сервизиране или употреба на продукта с използване на непозволено оборудване и при неспазване на указанията на ръководството за експлоатация;
3. Повреди, причинени директно от корозивни газове;
4. Повреди, причинени от неправилни дейности при транспортиране на продукта;
5. Експлоатация, ремонтиране или сервизиране на уреда без спазване на указанията в ръководството за експлоатация и съответните регулации;
6. Проблемът е причинен от дефектни части или компоненти, произведени от други доставчици;
7. Повредата е причинена от природни явления или форсмажорни обстоятелства.

Ако е необходим монтаж, преместване или сервизиране на климатичната система, моля, свържете се с нас или с местен представител. Описаните дейности трябва да се извършват само от квалифицирани специалисти, в противен случай съществува риск от повреди и наранявания. При наличие на изтичане или когато се налага изпускане на хладилен агент по време на монтаж, сервизиране или разглобяване, това трябва да се извършва само от квалифицирани специалисти, в съответствие с местните закони и наредби. Този уред не трябва да се използва от хора (включително деца) с ограничени физически, сензорни или умствени възприятия, или от лица без необходимите опит и познания, освен ако имат надзор или са инструктирани относно експлоатацията на уреда от отговорното за сигурността им лице. Уредът не трябва да се използва от деца.

Хладилен агент

 <p>Уред, зареден със запалимия хладилен агент R32.</p>	 <p>Преди монтаж на уреда прочетете ръководството за монтаж</p>
 <p>Преди експлоатация на уреда прочетете потребителското ръководство.</p>	 <p>Преди сервизиране на уреда прочетете ръководството за сервизиране.</p>

● За осъществяване на функцията на климатизация в системата циркулира специален хладилен агент. Използваният в този модел е флуорида R32, който е щадящ околната среда, запалим и без мирис. При определени условия може да доведе до експлозия. Но това може да стане само при излагането му на огън.

● Сравнен с обикновените хладилни агенти, R32 е незамърсяващ и невредящ на околната среда и с по-малък принос към парниковия ефект. R32 се отличава с много добри термодинамични качества, които осигуряват особено висока енергийна ефективност, а оттам и по-висока икономичност.

Внимание

За да обезкрежавате или почиствате системата не използвайте средства, различни от препоръчаните от производителя. Ако е необходимо сервизиране, свържете се с най-близкия оторизиран сервизен център. Ремонти, извършвани от неквалифициран персонал, могат да бъдат опасни. Уредът трябва да бъде съхраняван в помещение без продължително работещи запалими източници (открит огън, работещ газов уред или електрически нагревател). Не пробивайте и не прогаряйте корпуса. Уредът трябва да бъде монтиран и да работи в помещение с площ, по-голяма от "X"m². (вижте таблица а).

Уредът е зареден със запалим газ (без мирис) R32. За поправки следвайте единствено инструкциите на производителя. Прочетете наръчника на сервизния техник.

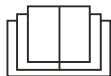

Този уред не трябва да се използва от хора (включително деца) с ограничени физически, сензорни или умствени възприятия, или от лица без необходимите опит и познания, освен ако имат надзор или са инструктирани относно експлоатацията на уреда от отговорното за сигурността им лице. Уредът не трябва да се използва от деца.

- 1) Честоти, на които оперират радио системите : 2400MHz-2483.5MHz
- 2) Максималната мощност на радио честотата, на която работят радио системите: 20dBm



R32: 675

Тази маркировка означава, че продуктът не трябва да се изхвърля заедно с други битови отпадъци в рамките на ЕС. За да се предотвратят възможни вреди по околната среда или здравето на хората от неконтролирано изхвърляне, продуктът трябва да бъде рециклиран отговорно, за да могат да се използват повторно част от материалите в него. За да предадете уреда за рециклиране, моля, използвайте специализираната мрежа за предаване и събиране или се свържете с търговеца на уреда.

При монтаж, сервизиране или преместване на климатичната система, моля, обърнете се към оторизиран дилър или сервизен център. В противен случай може да се стигне до наранявания и нанасяне на щети.

Предпазни мерки при работа със запалим хладилен агент

Изисквания към квалификацията на сервизния техник

- Сервизните техници, които обслужват хладилната система, трябва да са сертифицирани от оторизирана организация за работа с подобни системи и хладилен агент.
- Сервизирането трябва да се извършва единствено съгласно указанията на производителя.

Предпазни мерки при работа със запалимия хладилен агент

Забележки за монтаж

- Климатичната система трябва да се монтира в помещение с по-голяма от минимално допустимата площ (показана е на табелката или на табличката).
- Забранено е пробиването и прогарянето на тръбния път.
- След монтажа е задължително да се направи тест за херметичност.

Таблица а - Минимална площ на помещение (m²)

Заряд (kg)	Монтаж на пода	Монтаж на прозорец	Монтаж на стена	Монтаж на таван
≤1.2	/	/	/	/
1.3	14.5	5.2	1.6	1.1
1.4	16.8	6.1	1.9	1.3
1.5	19.3	7	2.1	1.4
1.6	22	7.9	2.4	1.6
1.7	24.8	8.9	2.8	1.8
1.8	27.8	10	3.1	2.1
1.9	31	11.2	3.4	2.3
2	34.3	12.4	3.8	2.6
2.1	37.8	13.6	4.2	2.8
2.2	41.5	15	4.6	3.1
2.3	45.4	16.3	5	3.4
2.4	49.4	17.8	5.5	3.7
2.5	53.6	19.3	6	4

Забележки за сервизиране

- Проверете дали площта на сервизиране или площта на помещението отговарят на изискванията.
 - Разрешена е експлоатацията само в помещения, покриващи изискванията на табелката.
- Проверете дали площта на сервизиране е добре вентилирана.
 - По време на работата вентилацията трябва да работи постоянно.

- Проверете за наличието на потенциални или явни източници на огън в зоната за сервизиране.
 - В зоната не трябва да има открит пламък. Да се постави надпис „Пушенето забранено“
- Проверете дали предупредителните знаци на уреда са в добро състояние.
 - Подменете зацапаните знаци.

Заваряване

- Ако в процеса на сервизиране се налага да срежете или заварите тръбите на хладилната система, следвайте стъпките по-долу:
 - Изключете уреда и прекъснете електрическото захранване
 - Изтеглете хладилния агент
 - Обезвъздушете
 - Почистете с азот
 - Отрежете на нужното място
 - Занесете обратно до мястото за сервизиране за заваряване.
- Хладилният агент трябва да се съхранява за рециклиране в специални събирателни съдове.
- Уверете се, че в близост до изхода на вакуумната помпа няма открит пламък.

Зареждане с хладилен агент

- Използвайте уреди, специализирани за работа с R32. Уверете се, че не се смесват различните типове хладилни агенти.
- Резервоарът за хладилен агент трябва да бъде държан в изправено положение при пълнене.
- Залепете стикер на системата след като приключите със зареждането.
- Не препълвайте.
- След като приключите със зареждането, направете тест за херметичност.

Предпазни мерки при транспорт и съхранение

- Направете проверка с детектора за запалими газове преди да отворите контейнера.
- Без източници на огън и дим.
- В съответствие с местните наредби и регулации.



ВНИМАНИЕ

Монтиране

- Монтажът трябва да се направи от квалифицирани специалисти.
- Уредът трябва да се монтира в съответствие с нац. разпоредби за ел. свързване.
- В съответствие с местните разпоредби използвайте подходящ захранващ кабел и прекъсвач (бушон).
- Електрическото свързване на системата трябва да се извърши от професионалисти.
- Преди каквито и да е дейности по ел. инсталацията се уверете, че ел. захранването е прекъснато.
- Уверете се, че захранващият кабел отговаря на изискванията.
- Нестабилно електрическо захранване или неправилно свързване могат да доведат до токов удар, пожар или повреда. Моля, използвайте подходящ захранващ кабел.
- Заземяването трябва да се направи в съответствие с националните стандарти и регулации за безопасност.
- Климатичната система трябва да е отлично заземена за да се избегне токов удар.
- Не включвайте захранването преди монтажът да е завършен.
- Задължително монтирайте прекъсвач на веригата, за да избегнете евентуални повреди.
- Прекъсвачът трябва да обхваща всички полюси, да разделя полюсите на поне 3 mm, и да е свързан с фиксирани кабели.
- Прекъсвачът трябва да е снабден с магнитен ключ и с термичен ключ за защита от късо съединение и прегряване.



ВНИМАНИЕ

Монтиране

- Инструкции за монтаж и експлоатация на продукта са осигурени от производителя.
- Изберете локацията така, че да не е достъпна за деца и да не е близо до животни или растения. При необходимост монтирайте предпазна решетка.
- Вътрешното тяло трябва да се монтира близо до стената.
- Не използвайте неподходящ захранващ кабел.
- Ако дължината на захранващия кабел е недостатъчна, поискайте от производителя по-дълъг.
- Климатикът трябва да е монтиран така, че да е възможен лесен достъп до ел. захранването.
- За климатиците с контакт, до него трябва да бъде осигурен лесен достъп след монтажа.
- За климатиците без контакт, на веригата трябва да бъде инсталиран електрически прекъсвач.
- Жълто-зеленият кабел в климатика е заземяващ проводник и не трябва да се използва за други цели.
- Климатичната система трябва да бъде заземена чрез подходящо устройство от оторизиран специалист. В противен случай ще възникне опасност от токов удар.
- Температурата на хладилния кръг може да е висока, моля, не доближавайте свързващия кабел до медните тръби.



ВНИМАНИЕ

Експлоатация и поддръжка

- Този уред може да се използва от деца над 8-годишна възраст и от лица с ограничени физически, сензорни и умствени възприятия или такива с липса на опит и познания само ако са с придружител или са инструктирани относно безопасната експлоатация на уреда и са наясно с възможните опасности.
- Не позволявайте на деца да си играят с уреда.
- Почистването и сервизирането не трябва да се извършват от деца.
- Ако хранващият кабел се повреди, трябва веднага да се замени от производителя, оторизиран сервиз или квалифициран персонал.
- Не свързвайте климатичната система към електрическата мрежа през разклонител. В противен случай може да възникне опасност от пожар.
- Винаги изключвайте климатичната система от електрическата мрежа преди почистване. В противен случай може да възникне опасност от токов удар.
- Не почиствайте климатичната система с вода, за да избегнете риск от токов удар.
- Не пръскайте вода върху вътрешното тяло. Това може да доведе до опасност от токов удар.
- Не извършвайте сами поправки на климатика, за да избегнете риска от токов удар. Моля, свържете се със сервизен техник.
- След отстраняване на филтъра, не докосвайте ламелите, за да избегнете наранявания.
- Не поставяйте пръсти във въздушните отвори на климатика, за да избегнете повреди и наранявания.



ВНИМАНИЕ

Експлоатация и поддръжка

- Пазете дистанционното управление от намокряне, за да избегнете повреди.
- Не използвайте сешоар или печки при изсушаване на филтъра за да избегнете риск от пожар.
- Не блокирайте въздушните отвори на климатика, за да избегнете повреди.
- Не стъпвайте и не поставяйте тежки обекти върху външното тяло на климатика. Това може да причини щети или нараняване.
- При настъпване на някое от описаните по-долу събития, незабавно изключете климатика и прекъснете захранването, след което се свържете с квалифициран или оторизиран сервизен техник.
 - Захранващият кабел прегрява или е прекъснат.

- По време на работа се чува неестествен шум.
- Бушонът на веригата изключва често.
- От климатика се носи мирис на изгоряло.
- От вътрешното тяло се наблюдава теч.

Указания за монтаж

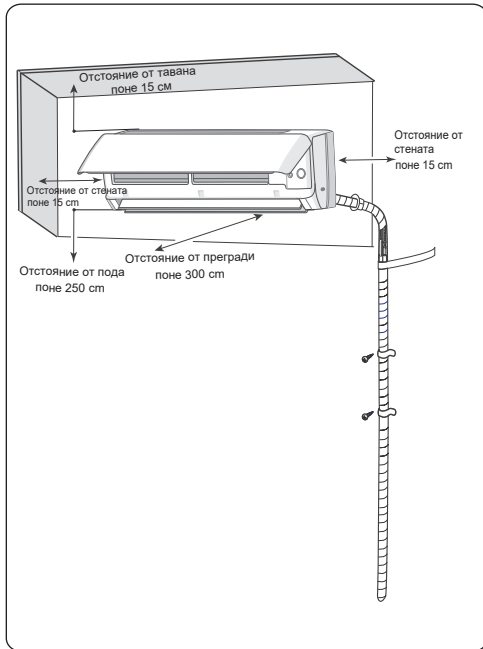

Предпазни мерки при монтаж и преместване на машината

За безопасна работа, моля, следвайте следните инструкции:



Внимание

- Когато монтирате или премествате машината, уверете се, че в хладилния кръг не попада въздух или други вещества. Наличие на въздух или други субстанции в хладилния кръг може да доведе до повишаване на налягането или повреда в компресора, което от своя страна може да причини наранявания.
- При монтаж или преместване на машината не зареждайте машината с несъвместим тип хладилен агент (различен от указания на табелката). Това може да доведе до абнормална работа на машината, механична повреда или сериозен инцидент.
- Когато трябва да бъде възстановен хладилен агент след преместване или сервизиране на машината, уверете се, че тя работи в режим на охлаждане.



Внимание

След това напълно затворете вентила от страната с високото налягане (вентила на течната фаза). След около 30-40 секунди напълно затворете клапана от страната на ниското налягане (вентила на газовата фаза), веднага изключете машината и прекъснете електрическото захранване. Моля, имайте предвид, че времето за възстановяване на хладилен агент не трябва да надвишава 1 минута.

Ако възстановяването на хладилния агент отнеме твърде дълго време, в кръга може да попадне въздух и да причини повреда или нараняване.

- По времето на възстановяване на хладилен агент, преди да откачите свързващата тръба, се уверете, че вентилите на течната и газовата фаза са напълно затворени и електрическото захранване е прекъснато.

Ако компресорът заработи докато спирателният вентил е отворен и свързващата тръба все още е разкачена, в системата може да попадне въздух, което да причини повреди или наранявания.

- При монтаж на машината, преди компресорът да заработи, също се уверете, че свързващата тръба е здраво фиксирана.

Ако компресорът заработи докато спирателният вентил е отворен и свързващата тръба все още е разкачена, в системата може да попадне въздух, което да причини повреди или наранявания.

- Забранен е монтаж на машината на места с наличие на течове на корозивни или запалителни пари.

Това може да доведе до експлозия или пожар.

- Не използвайте разклонители при електрическото свързване. Ако е необходим по-дълъг захранващ кабел, свържете се с наш представител.

Лошите съединения могат да доведат до токов удар или пожар.

- Използвайте специален тип кабели за електрическите съединения между вътрешното и външното тяло и ги фиксирайте добре.

Електрически кабели с недостатъчен капацитет или недобре фиксирани клемите могат да доведат до токов удар или пожар.

Инструменти за монтаж

- | | | |
|-----------------------|------------------------|---------------------|
| 1 Нивелир | 7 Гаечен ключ | 12 Мултицет |
| 2 Отвертка | 8 Тръборез | 13 Шестограмен ключ |
| 3 Ударна бормашина | 9 Детектор на пропуски | 14 Рулетка |
| 4 Свредло | 10 Вакуумна помпа | |
| 5 Конусна дъска | 11 Манометър | |
| 6 Динамометричен ключ | | |

Забележки:

- Моля, за монтаж се обърнете към местния представител.
- Не използвайте неподходящ захранващ кабел.

Основни изисквания

Монтажът на климатичната система на следните локации може да доведе до аварии. Ако това не може да се избегне, свържете се с местния представител:

1. Места с мощни източници на топлина, или такива с наличието на изпарения или лесно запалима атмосфера.
2. Места с високочестотни уреди (заваръчно или медицинско оборудване).
3. Крайбрежни локации.
4. Места с петролни изпарения в атмосферата.
5. Места със сулфурирани газове.
6. Други локации със специални условия.
7. Уредът не трябва да се монтира в перални помещения.
8. Забранен е монтажът върху нестабилни или мобилни основи (камиони или платформи) или в среда с корозивни газове (химически заводи).

Вътрешно тяло

1. Пред въздушните отвори не трябва да има предмети, които да възпрепятстват свободното движение на въздуха.
2. Изберете мястото така, че кондензът да може да се отвежда лесно и да не пречи на удобствата на други хора.
3. Изберете мястото така, че да е близо до външното тяло и близо до ел. контакт.
4. Изберете мястото така, че да е трудно достъпно за деца.
5. Мястото трябва да е в състояние да издържи тежестта на вътрешното тяло и да не увеличава шума и вибрациите.
6. Вътрешното тяло трябва да се монтира на 2.5 м от пода.
7. Вътрешното тяло не трябва да се монтира точно над електрически уреди.
8. Препоръчително е да се избягва монтаж в близост до луминисцентни лампи.

Мерки за безопасност

1. При монтажа трябва да се спазват разпоредбите за безопасност.
2. В съответствие с местните регулации използвайте сертифициран захранващ кабел.
3. Уверете се, че параметрите на електрическата мрежа отговарят на изискванията на климатичната система. Нестабилното електрическо захранване или неправилното свързване могат да доведат до повреди.
4. Свържете коректно фазата, нулата и заземяването към захранващия контакт.
5. Преди да извършвате дейности, свързани с електрическата система, се уверете, че електрическото захранване към климатика е прекъснато.
6. Не включвайте електрическото захранване преди монтажът да бъде финализиран.

7. Ако захранващият кабел е повреден, трябва да бъде заменен от производителя, сервизен техник или квалифициран професионалист, за да се избегне опасността от инцидент.
8. Температурата на хладилния кръг обикновено е висока, по тази причина захранващият кабел не трябва да минава в близост до медните тръби.
9. Уредът трябва да бъде монтиран в съответствие с местните и националните разпоредби и регулации за електрическо свързване.

Изисквания за заземяване

1. Климатичната система трябва да бъде заземена от оторизиран специалист. В противен случай ще възникне опасност от токов удар.
2. Жълто-зеленият кабел в климатика е заземяващ проводник и не трябва да е използван за други цели.
3. Заземяващото съпротивление трябва да отговаря на националните стандарти.
4. Климатикът трябва да е монтиран с лесен достъп до ел. захранването.
5. Задължително монтирайте прекъсвач на веригата, за да избегнете евентуални повреди. Прекъсвачът трябва да обхваща всички полюси, да разделя полюсите на поне 3 mm, и да е свързан с фиксирани кабели.

Монтаж на вътрешно тяло

Стъпка 1:

Избор на локация за монтаж

Препоръчайте на клиента локация за монтаж и поискайте потвърждението му.

Стъпка 2:

Монтирайте стойка за климатик на стената

1. Фиксирайте стойката на стената; регулирайте хоризонталната и позицията с нивелира, след което отбележете отворите за винтовете на стената.

2. Пробийте фиксиращите отвори на стената с ударна бормашина (спецификацията на свредлото трябва да отговаря на тази на пластмасовия дюбел), след което поставете дюбелите в отворите.

3. Фиксирайте стойката на стената със самонавивните винтове и леко я дръпнете, за да проверите здравината на монтажа. Ако пластмасовият дюбел се клати, пробийте друг фиксиращ отвор наблизо.

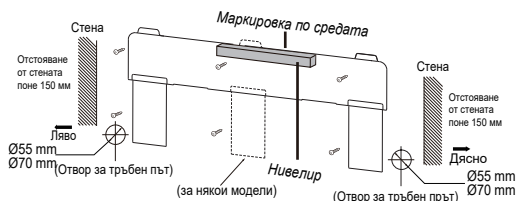

Стъпка 3:

Пробийте отвор за тръбния път

1. Изберете позицията на отвора в зависимост от посоката на тръбата. Позицията на отвора трябва да се намира малко по-ниско от стойката, както е показано на илюстрацията.

Забележка

- Стенният панел е само с илюстративна цел, моля, вижте реалната инсталация.
- Моля, вижте характеристиките на реалната инсталация относно броя на винтовете и позицията им.

2. Когато приключите монтажа, проверете с ръка дали стойката е здраво фиксирана. Винтовете трябва да бъдат стегнати с еднакво усилие.

3. Пробийте отвор с диаметър Ø55 или Ø70 на отбелязаната позиция. За по-добро оттичане на конденза задайте наклон навън от 5-10° на отвора.

Забележка

- Вземете съответните предпазни мерки при пробиването на отворите.

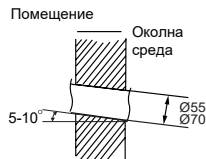

Стъпка 4:

Исходяща тръба

1. Тръбата може да бъде отведена в посоки вдясно, назад вдясно, вляво или назад вляво.

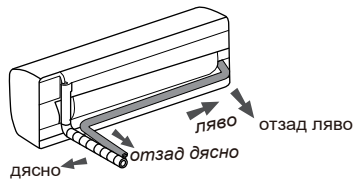

2. След като изберете посока на оттичане, моля, пробийте отвора.



Стъпка 5:

Свържете тръбата на вътрешното тяло

1. Свържете накрайника с гайката.

2. Затегнете с ръка гайката.

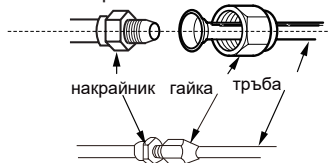

3. Стегнете гайката с динамометричен ключ като се консултирате с таблицата.



Диам. на гайка	Затягащо усилие (N.m)
1/4"	15~20
3/8"	30~40
1/2"	45~55
5/8"	60~65
3/4"	70~75

4. Поставете тръбна изолация върху тръбата на вътрешното тяло и гайката, след което увийте с изолационна лента.

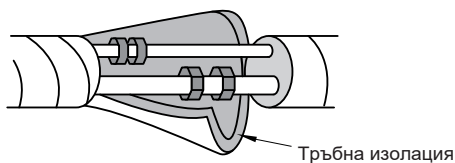

Стъпка 6: Монтирайте кондензна тръба

1. Свържете кондензната тръба с изходящата тръба на вътрешното тяло

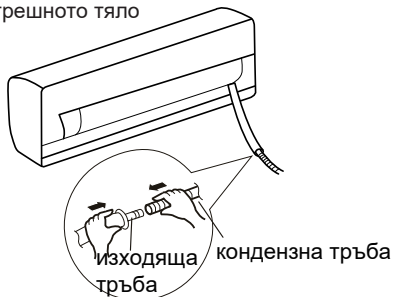

2. Увийте съединението с изолационна лента.

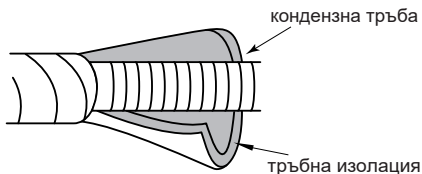
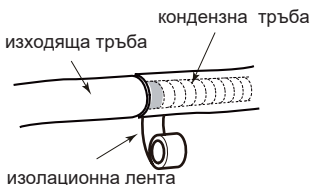

Забележка

- Изолирайте тръбата, за да предотвратите образуването на конденз.
- Изолацията не е включена в комплекта.

Стъпка 7: Електрическо свързване на вътрешното тяло

Забележка

- Всички захранващи кабели на външното и вътрешното тяло трябва да бъдат свързани от специалист.
- Ако дължината на захранващия кабел е недостатъчна, свържете се с производителя, за да поискате по-дълъг. Не удължавайте кабела сами.
- За климатичните системи с електрическо захранване през контакт, щепселът трябва да е лесно достъпен след монтаж.
- За климатичните системи с електрическо захранване без контакт, на линията трябва да се монтира предпазител. Предпазителят трябва да е с прекъсване на всички полюси, а междуконтактното разстояние трябва да е поне 3 mm.

1. Отворете панела, развийте винта на капака на клемната кутия и свалете капака.

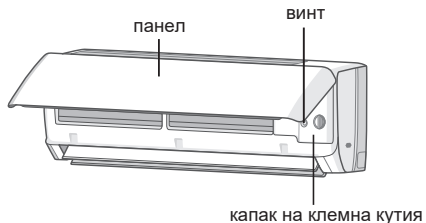

2. Прекарайте захранващия кабел през кабелния отвор на гърба на вътрешното тяло, след което го издърпайте от предната страна.

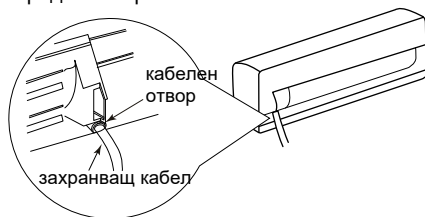

3. Свалете кабелната обувка; свържете захранващия кабел с клемите, като се консултирате с илюстрацията относно свързването на отделните цветни проводници; затегнете винта и фиксирайте кабелна обувка върху кабела.

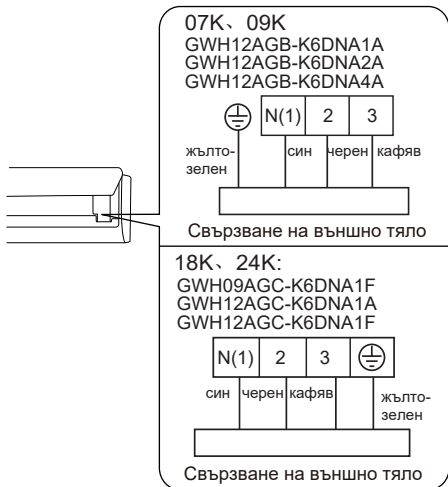

Забележка

- Схемата е само за референция. Вижте реалната върху продукта.

4. Поставете обратно капака стегнете винта.
5. Затворете панела.

Стъпка 8: Увийте тръбата

1. Увийте с изолационна лента тръбния път, кондензната тръба и захранващия кабел.

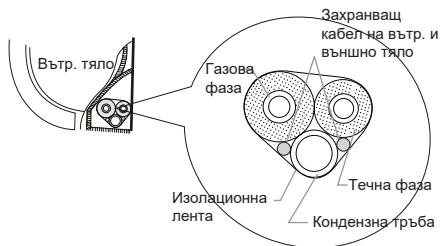

2. При увиването оставте малка част от кондензната тръба и захранващия кабел неувити с цел удобен монтаж. На определено място отделете захранващия кабел към вътрешното тяло, след което отделете и кондензната тръба.

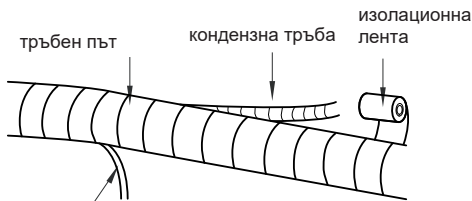

захранващ кабел на вътрешно тяло

3. Увийте равномерно.
4. В края им течната фаза и газовата фаза трябва да са увити по отделно.

Забележки

- Захранващият и контролният кабел не трябва да се пресичат или прегъват.
- Кондензната тръба трябва да се увие в дъното.

Стъпка 9: Закачане на вътрешното тяло

1. Прекарайте увитите тръби през отвора в стената и през декоративния пръстен.
2. Поставете вътрешното тяло на стойката.
3. Запълнете и уплътнете празното място между тръбите и отвора с изолационна пена.
4. Фиксирайте декоративния пръстен.
5. Проверете дали вътрешното тяло е фиксирано здраво за стената.

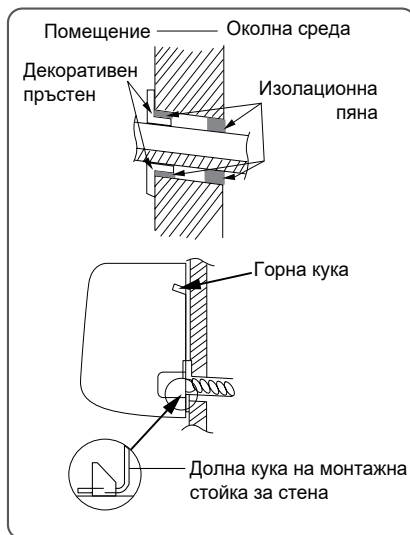

Забележка

- Не огъвайте кондензната тръба под много голям ъгъл за да не я блокирате.

Почистване и сервизиране

ВНИМАНИЕ

- Преди да извършвате дейности по почистване на климатика го изключете и прекъснете електрическото захранване към него.
- Не мийте климатика с вода.
- При почистване на климатика не използвайте избухливи течности.
- Не използвайте течен или корозивен препарат за почистване на уреда и не пръскайте вода или друга течност върху него, в противен случай това може да повреди пластмасовите компоненти, дори да причини токов удар.

Почистване на вътрешното тяло

Когато корпуса на вътрешното тяло е замърсен, препоръчва се почистването му да се извършва с използването на мека суха или навлажнена кърпа.

Забележка

- Не сваляйте панела при почистването му.

Почистване на филтри

1. Сваляне на филтъра

Натиснете леко с пръсти филтъра от двете страни в посоката, посочена от стрелките. Междувременно повдигнете филтъра, така че да се отдели от закопчалките. Издърпайте филтъра напред и го извадете.

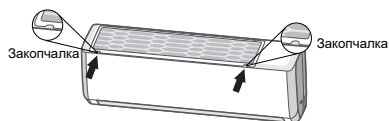

3. Почистете филтъра

Използвайте прахоуловител или вода, за да почистите.

Ако филтърът е много замърсен, почистете го с вода (с температура не по-висока от 45°C) и го оставете да изсъхне.



3. Поставете филтъра

След почистване сложете отново филтъра ред, обратен на свалянето му. Плъзнете го по водачите от двете страни и леко го натиснете на показаните със стрелките места, за да го фиксирате.

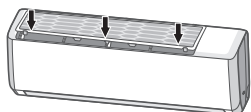

ВНИМАНИЕ

- Филтърът трябва да се почиства веднъж на всеки три месеца (или по-често, ако средата, в която оперира климатикът е замърсена).
- След свалянето на филтъра внимавайте да не докосвате топлообменника.
- Не използвайте сешоар за изсушаване на филтъра.

ЗАБЕЛЕЖКА: Направете проверка преди сезона

1. Проверете дали входовете за въздух не са блокирани.
2. Проверете дали електрическото захранване е в добро състояние.
3. Проверете дали филтърът е чист.
4. Проверете дали монтажната скоба на външното тяло не е повредена или корозирала.
5. Проверете дали тръбичката за оттичане не е повредена.

ЗАБЕЛЕЖКА: Направете проверка след сезона

1. Изключете захранването
2. Почистете филтъра и панела на вътрешното тяло.
3. Проверете дали монтажната скоба на външното тяло не е повредена или корозирала. Ако това е така, моля свържете се с наш представител.

Забележки относно рециклирането

1. Голяма част от опаковъчните материали могат да се рециклират. Моля, изхвърлете ги в предназначените за това контейнери.
2. Ако искате да изхвърлите климатика, моля свържете се с местния дилър за съвет относно правилния метод за предаване на вторични суровини.

Код за грешка

Когато статуса на климатичната система е аномален, температурният дисплей на вътрешното тяло ще показва премигващ съответния код за грешка. Моля, консултирайте се със следната таблица за значението на кодовете.

Код за грешка	Отстраняване на проблема
U8, H6, H3, E1, E5, E6, E8	Отстранява се с рестартиране на системата. Ако това не се случи, свържете се с оторизиран сервизен специалист.
C5, F0, F1, F2	Моля, свържете се с оторизиран сервизен специалист.

Забележка

- Ако се появят други кодове за грешки, моля, свържете се с квалифициран специалист.

Проверки преди сервизиране

Анализ на основни събития

Моля, преди да се обадите на сервизния отдел, проверете дали проблемът ви не фигурира в таблицата. Ако въпреки това той не може да бъде разрешен, свържете се с нашия дилър или оторизиран и квалифициран техник.

Събитие	Проверете	Решение
Вътрешното тяло не получава сигнал от дистанционното управление или дистанционното управление не реагира	Има ли интерференция (статично електричество, стабилно напрежение)?	Издадете щепсела. След около 3 минути го включете и стартирайте климата.
	Дистанционното управление в обхвата на сигнала ли е?	Обхватът на сигнала е 8 m.
	Има ли препятствия?	Отстранете препятствията.
	Насочва ли се дистанционното управление към приемника на сигнала?	Изберете подходящ ъгъл и насочете дистанционното управление към приемника.
	Ниска ли е чувствителността на дист. управление? (Неясен или изкл. дисплей)	Проверете батериите и ако е необходимо, ги сменете.
	Изключен ли е дисплей на дистанционното управление?	Проверете дали дист. управление не е повредено. Ако е така, сменете го.
Вентилаторът на вътрешното тяло не работи	Има ли в помещението луминисцентна лампа?	Приближете дистанционното към вътрешното тяло. Изключете лампата.
	Блокирани ли са въздушните отвори на системата?	Отстранете препятствията.
	Достигнала ли е системата зададената температура в режим на отопление?	След достигане на зададената температура вентилаторът ще спре.
Климатичната система не работи	Това веднага след включването на режима на отопление ли се случва?	За да се избегне струята студен въздух, вентилаторът ще се включи няколко минути след стартирането на системата.
	Има ли ел. напрежение?	Изчакайте възстановяването.
	Добре ли е включен в контакта?	Включете отново в контакта
	Изключен / изгорял ли е предпазителят?	Да се смени от сервизен техник.
	Има ли повреда в кабелите?	Да се смени от сервизен техник.
От възд. отвор на вътр. тяло се носи мъгла	Системата се рестартира веднага след спиране.	Изчакайте 3 минути, след което включете отново системата.
	Коректно ли е зададена функцията на дист. управление?	Ресетирайте функцията
От възд. отвор на вътр. тяло се носи мъгла	Високи ли са стойностите на температурата и влажността в помещението?	Вътрешното тяло се охлажда прекалено бързо. След известно време температурата и влажността ще спаднат и мъглата ще изчезне.

Събитие	Проверете	Решение
Усеща се миризма	Има ли друг източник на миризма в помещението?	Отстранете източника на миризмата.
Стойността на зададената температура не може да се промени	Зададената от вас стойност излиза ли извън обхвата на задаване на температура?	Задайте темп. стойност в границите: 16°C–30°C.
Недостатъчно охлаждане (отопление).	Твърде ниско ли е напрежението?	Изчакайте възстановяването му.
	Замърсени ли са филтрите?	Почистете филтрите.
	В обхвата ли е зададената стойност на темп.?	Задайте темп. стойност в границите на системата.
Климатикът не работи нормално	Има ли отворени врата или прозорец?	Затворете вратата или прозореца.
	Има ли наличие на смущения – светкавици, безжични устройства и др.	Изключете захранването включете го отново, след което стартирайте системата.
Шум от „течаща вода“	Климатикът тъкмо в този момент ли е включен / изключен?	Шумът е звука от хладилния агент, протичащ през системата, което е нормално явление.
Шум от „пукане“	Климатикът тъкмо в този момент ли е включен / изключен?	Шумът е от разширение / свиване на някои елементи на системата, предизвикани от промяната в температурата.
Въздушните ламели не могат да се затворят нормално	Настроени ли са ръчно ламелите?	Изключете захранването за 3 сек. и след това го включете; ако проблемът още го има, изключете захранването, демонтирайте и монтирайте отново ламелите (поставете първо горната ламела и след това долната) и включете захранването.



Внимание

- При настъпване на някое от следните събития, незабавно изключете климатичната система и се свържете с оторизиран сервизен персонал.
 - Захранващият кабел загоря или е повреден.
 - По време на работа от системата се чува странен звук.
 - Предпазителят се активира често.
 - От системата се усеща мирис на изгоряло.
 - От вътрешното тяло се наблюдава теч.
- Не се опитвайте сами да поправите системата.
- Ако системата работи при аномални условия, това може да доведе до риск от авария, токов удар или пожар

Наименования на части

Вътрешно тяло

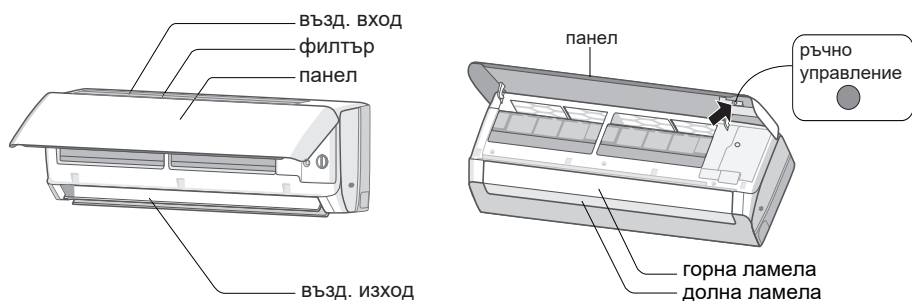

- Ако дистанционното управление е изгубено или повредено, моля, използвайте бутона за ръчно управление за да включите или изключите климатика: Както е показано на картинката, отворете панела и натиснете бутона за ръчно управление за да включите или изключите климатика. Когато климатикът се включи, ще работи в автоматичен режим.

Дисплей

температура	26
захранване	⏻

Забележка

- Това ръководство е универсално и цветът на индикатора е даден само за справка. Моля, вижте реалния продукт.
- Възможно е дисплеят на реалния продукт да се различава от показаната по-горе графика. Моля, вижте реалния продукт.

Въведение в работата с дистанционното управление

■ Бутони на дистанционното управление

■ Въведение в символите на дисплея

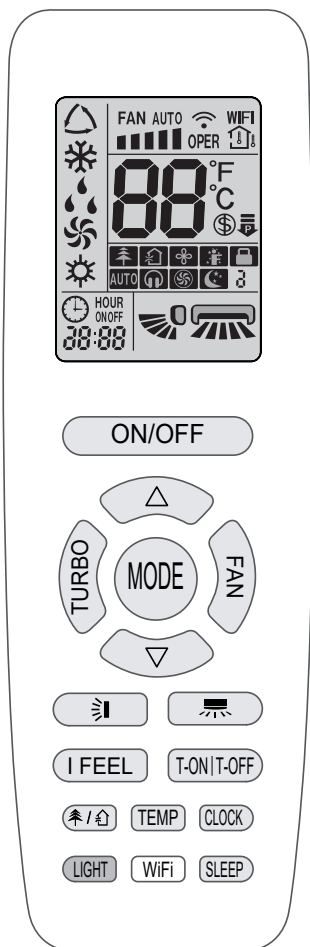

	Функция I feel	
	Скорост на вентилатора	
	Режим турбо	
	Сигнал	
Работен режим		Автоматичен раб. режим
		Режим охлаждане
		Режим изсушаване
		Режим вентилация
		Режим отопление
	Sleep режим	
	Дежурно отопление 8°C	
	Работа с ограничена мощност	
	Режим йонизация	
	Режим пресен въздух	
	Функция X-FAN	
	Показване на темп.	Зададена стойност Темп. в помещението Темп. на околната среда:
		Часовник
		Задаване на температура
	WiFi функция	
	Задаване на време	
	ON (Вкл.) / OFF (изкл.)	
	Функция Light (подсветка)	
	Движение на жалузи	
	Заклучване	
	Безшумен режим	

При включена функция на дисплея ще се появи символът . Натиснете отново бутона, за да изключите режима и символът ще изгасне от дисплея. При стартиране на тази функция климатикът ще започне да работи в режим на охлаждане или отопление с много висока скорост, за да достигне максимално бързо стойността на зададената температура.



- Еднократното натискане на някой от бутоните "△" или "▽" води до увеличаване или намаляване на стойността на зададената температура с 1°C. Със задържането им за 2 сек. стойността на температурата може да се увеличава/намалява по-бързо. При отпускането на бутона температурният индикатор ще покаже съответната стойност.
- При задаване на режими T-ON, T-OFF или CLOCK, натиснете бутоните "△" или "▽" за да зададете час и минути (Вижте указанията за задаване на режими CLOCK, T-ON и T-OFF).



С този бутон се задава движението на жалюзите наляво/надясно. С всяко натискане на бутона режимът се променя в следната последователност:

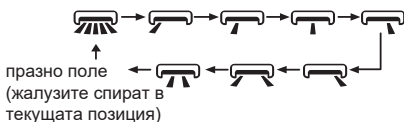

Забележка

- Натиснете и задръжте бутона за повече от 2 сек., жалюзите ще започнат да се движат продължително наляво/надясно, след което отпуснете и жалюзите ще се фиксират в позицията в момента на отпускане на бутона. При движение на жалюзите наляво/надясно, когато режимът се промени от OFF (Изключен) на , ако бутонът се натисне отново след 2 сек., режимът ще се превключи директно в режим OFF (Изключен), ако натиснете отново бутона в рамките на 2 сек., промяната на режима ще се извърши отново съгласно последователността, описана по-горе.
- Тази функция е налична само при някои модели.



С този бутон се задава движението на жалюзите нагоре/надолу. С всяко натискане на бутона режимът се променя в следната последователност:

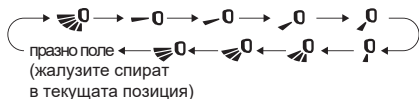

- При избор на , системата ще работи в автоматичен режим. Горизонталните жалюзи ще се въртят нагоре/надолу с максималния възможен ъгъл.

- При избор на , системата ще работи с фиксирани в зададения ъгъл хоризонтални жалюзи.

- При избор на хоризонталните жалюзи ще се въртят в единия от трите указани режима, а въздушната струя ще бъде ограничена от ъгъла на движение.

- Натиснете и задръжте бутона за повече от 2 сек., жалюзите ще започнат да се движат продължително нагоре/надолу, когато те достигнат в желаната позиция, отпуснете бутона и те ще се фиксират в тази позиция.

Забележка

- " " може да е не е налична. Когато устройството получи този сигнал, вентилаторът ще започне да работи автоматично.
- Натиснете и задръжте бутона за повече от 2 сек., жалюзите ще започнат да се движат продължително нагоре/надолу, след което отпуснете и жалюзите ще се фиксират в позицията в момента на отпускане на бутона.
- При движение на жалюзите нагоре/надолу, когато режимът се промени от OFF (Изключен) на , ако бутонът се натисне отново след 2 сек., режимът ще се превключи директно в режим OFF (Изключен), ако натиснете отново бутона в рамките на 2 сек., промяната на режима ще се извърши отново съгласно последователността, описана по-горе.



T-ON | T-OFF

- Бутон T-ON: Бутонът TIMER ON задава таймер за включване на климатичната система. При натискането му символът " ще изчезне, символът "ON" " ще започне да премигва. С натискането на бутоните "△" и "▽" можете да задавате стойност на текущото време на часовника със стъпка 1 минута. Задържането на някой от тях за 2 секунди увеличава или намалява стойността по-бързо. Натиснете бутона T-ON, за да потвърдите, символът "ON" ще спре да премигва, а символът " " ще се появи на дисплея. Отмяна на T-ON: При стартиран режим натиснете бутона T-ON, за да го отмените.
- Бутон T-OFF: Бутонът T-OFF задава таймер за изключване на климатичната система. При натискането му символът " " ще изчезне, символът "OFF" ще започне да премигва. С натискането на бутоните "△" и "▽" можете да задавате стойност на текущото време на часовника със стъпка 1 минута. Задържането на някой от тях за 2 секунди увеличава или намалява стойността по-бързо. Натиснете бутона T-OFF, за да потвърдите, символът "OFF" ще спре да премигва, а символът " " ще се появи на дисплея. Отмяна на T-OFF: При стартиран режим натиснете бутона T-OFF, за да го отмените.

Забележка

- При включване и изключване можете да зададете едновременно T-OFF или T-ON.
- Преди да настроите T-ON или T-OFF, моля, настройте времето на часовника.
- Когато включвате функцията T-ON или T-OFF, можете да зададете тази функция да бъде валидна през цялото време.
- След това климатикът ще се включва или изключва по таймер всеки ден като бутонът ON/OFF няма да окаже влияние върху настройката. Ако тази функция не се използва, използвайте дистанционното управление, за да я отмените.

I FEEL

С този бутон се включва и изключва функцията I FEEL. На дисплея ще се появи символът "  ". В този режим стойността на зададената температура на въздуха се определя от датчик в дистанционното управление, който изпраща информация до вътрешното тяло. Натиснете бутона още веднъж, за да изключите функцията и символът "  " ще излезе от дисплея.

- Моля, поставете дистанционното управление близо до устройството, когато функцията е настроена. Не поставяйте дистанционното управление близо до обекти с висока температура или ниска температура, за да избегнете измерване на неточна околна температура. Когато функцията I FEEL е включена, дистанционното управление трябва да бъде поставено в зоната на обхват на сигнала от вътрешното тяло.

CLOCK



Натиснете бутона "CLOCK" и на дисплея ще започне да премигва символът "  ".

С натискането на бутоните "△" или "▽" в рамките на 5 сек. можете да задавате стойност на текущото време на часовника със стъпка 1 минута. Задръжането на някой от тях за 2 секунди увеличава или намалява стойността по-бързо. За да потвърдите, натиснете отново бутона "CLOCK" и символът "  " ще спре да премигва.

Забележка

- Часовникът е с 24-часов формат.
- Интервалът между две операции не може да надвишава 5 секунди. В противен случай дистанционното управление ще излезе от режима на задаване на настройката. Операциите за настройка на T-ON / T-OFF са същите.

SLEEP

- Натиснете този бутон, за да активирате SLEEP режим 1 ( 1), 2 ( 2), 3 ( 3) или за да деактивирате SLEEP-режима. При стартиране по подразбиране SLEEP-режимът е изключен.

- SLEEP режим 1: В режим на Охлаждане, след 1 час работа, стойността на температурата ще се повиши с 1°C, след 2 часа – с 2°C, след което системата ще продължи да работи с тази настройка. В режим на Отопление, след 1 час работа, стойността на температурата ще се понижи с 1°C, след 2 часа – с 2°C, след което системата ще продължи да работи с тази настройка.
- SLEEP режим 2: Системата ще работи в съответствие с предварително зададена температурна SLEEP-крива.
- SLEEP режим 3: потребителска настройка.

(1) В SLEEP режим 3 натиснете и задръжте бутона TURBO и системата ще активира режим на потребителска настройка, като в зоната на таймера на дисплея ще се изпише "1 hour" (1 час), а в зоната на температурата на дисплея (88) ще започне да мига стойността на температурата от последната използвана температурна SLEEP-крива. (Ако това се направи за първи път, на мястото на тази стойност ще бъде фабричната настройка.)

(2) С бутоните "△" или "▽" можете да зададете стойност на задаваната температура, след което я повторете с натискане на бутона TURBO.

(3) Сега, на мястото на "1 hour" в зоната на таймера ще се появи следващата позиция на SLEEP-кривата ("2 hours" или "3 hours" или "8 hours"), а в зоната на температурата на дисплея (88) ще започне да мига стойността на температурата от последната използвана температурна SLEEP-крива за тази позиция.

(4) Повторете операции (2) и (3) докато настроите и последната позиция от SLEEP-кривата ("8 hours"). С това задаването на потребителска SLEEP-крива ще бъде завършено и на дисплея на дистанционното управление ще се върнат оригиналната настройка на таймера и зададената стойност на температурата.

- SLEEP режим 3 – зададената от потребителя SLEEP крива може да бъде разгледана: Потребителят може да влезе в SLEEP режим и без да променя температурата, да разгледа SLEEP-крива и да я потвърди с натискането на бутона "TURBO". Забележка: Ако по време на извършване на някой от горните процедури не бъде натиснат бутон в рамките на 10 секунди, системата автоматично ще излезе от режим на задаване на SLEEP режим и ще продължи да показва оригиналните настройки. Можете да излезете от този режим и с натискането на някой от бутоните "ON/OFF", "Mode" или "Sleep".

WiFi

Натиснете бутона "WiFi" за да включите или изключите функцията WiFi. Когато е включена, на дисплея на дистанционното управление ще се появи символът "WiFi". Натиснете и задръжте за 5 секунди бутона "WiFi" за да я изключите и символът ще изчезне от дисплея на дистанционното управление. В режим на изключено дистанционно управление натиснете и задръжте за 1 секунда едновременно бутоните "MODE" и "WiFi" и модулът ще възстанови настройките по подразбиране.

Забележка

- Функцията е налична само при някои модели.



С този бутон се включват функции ЙОНИЗАЦИЯ и ПРЕСЕН ВЪЗДУХ. Натиснете бутона веднъж, за да активирате функция ПРЕСЕН ВЪЗДУХ. На дисплея ще се появи символът "⌘". Натиснете бутона още веднъж, за да активирате едновременно и двете функции ЙОНИЗАЦИЯ и ПРЕСЕН ВЪЗДУХ. На дисплея ще се появят символите "⌘" и "⌘". Натиснете бутона още веднъж, за да изключите двата режима. Натиснете бутона за четвърти път, за да стартирате само функция ЙОНИЗАЦИЯ. На дисплея ще се появи символът "⌘".

Забележка

- Функцията е налична само при някои модели.

LIGHT

Натиснете бутона, за да включите подсветката на дисплея и на дисплея ще се появи символът "☀️". Натиснете бутона отново, за да изключите подсветката и на дисплея ще изчезне символът "☀️".

TEMP

С всяко натискане на този бутон на температурния дисплей на вътрешното тяло ще се изредят стойностите на зададената температура, на тази в помещението и на тази на околната среда в следния ред:

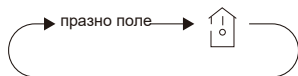

Въведение във функциите с комбинация от бутони

Функция ЕНЕРГОСПЕСТЯВАНЕ

В режим на ОХЛАЖДАНЕ натиснете едновременно бутоните "TEMP" и "CLOCK", за да стартирате функцията ЕНЕРГОСПЕСТЯВАНЕ и климатичната система ще работи автоматично с фабрично зададени настройки с цел максимална икономия на енергия. На дисплея на дистанционното управление ще се появи символът "SE". Натиснете отново бутоните, за да деактивирате функцията.

Забележка

- При функцията ЕНЕРГОСПЕСТЯВАНЕ скоростта на вентилатора по подразбиране е Автоматична и не може да се променя.
- При функция ЕНЕРГОСПЕСТЯВАНЕ не може да се задава стойност на температурата. При натискането на бутона "TURBO" дистанционното управление няма да изпрати сигнал.
- Функциите SLEEP и ЕНЕРГОСПЕСТЯВАНЕ не могат да работят едновременно. Ако функцията ЕНЕРГОСПЕСТЯВАНЕ е зададена в режим на Охлаждане, с натискането на бутона SLEEP тя ще се отмени. Ако SLEEP функцията е зададена в режим на Охлаждане, стартирането на функцията ЕНЕРГОСПЕСТЯВАНЕ ще отмени функцията SLEEP.

Дежурно отопление

В режим на Отопление натиснете едновременно бутоните „TEMP“ и „CLOCK“, за да стартирате или изключите функция Дежурно отопление. Когато тази функция се стартира, на дистанционното управление ще се покажат символите "⌘" и "8°C", а климатикът ще поддържа температура от 8°C. Натиснете едновременно бутоните "TEMP" и "CLOCK", за да излезете от функцията за дежурно отопление.

Забележка

- При функцията Дежурно отопление скоростта на вентилатора по подразбиране е Автоматична и не може да се променя.
- При функцията Дежурно отопление не може да се задава стойност на температурата. При натискането на бутона "TURBO" дистанционното управление няма да изпрати сигнал.
- Функциите SLEEP и Дежурно отопление не могат да работят едновременно. Ако функцията Дежурно отопление е зададена в режим на Отопление, с натискането на бутона SLEEP тя ще се отмени. Ако SLEEP функцията е зададена в режим на Отопление, стартирането на функцията Дежурно отопление ще отмени функцията SLEEP.
- Ако температурата е зададена по скалата на Фаренхайт (°F), стойността на температурата при Дежурно отопление ще е 46°F.

Заклучване на бутони

Натиснете едновременно бутоните "△" и "▽", за да заключите или отключите всички бутони за управление. При заключени бутони на дистанционното управление на дисплея се показва символът "🔒". В този случай при натискането на който и да е от другите бутони символът "🔒" премигва три пъти без да се изпрати сигнал към климатика.

Превключване на скала между Фаренхайт и Целзий

При статус „OFF.“ едновременно натиснете бутоните „▽“ и „MODE“, за да промените измервателната единица от C° (по скала на Целзий) на F° (по скала на Фаренхайт), или обратно.

Функция Самопочистване

При изключена машина натиснете и задръжте едновременно за 5 секунди бутоните "Mode" и "Fan" за да включите или изключите функцията. Когато е включена, на дисплея на вътрешното тяло ще се появи символът "CL". По време на самопочистването на топлообменника системата ще извърши бързо охлаждане и бързо отопление. Възможно е да се чуе шум, който е в резултат на протичането на течност при термично разширение и свиване. Климатичната система може да започне да духа студен или топъл въздух, което е нормално явление. По време на работата на този режим помещението трябва да е добре вентилирано.

Забележка

- Функцията Самопочистване може да работи само при нормална температура на околната среда. Ако помещението е запрашено, то трябва да се почиства веднъж месечно; ако не е - веднъж на три месеца.
- По време на работата на тази функция можете да излезете от помещението. Когато операцията приключи, системата ще влезне в режим standby.
- Тази функция е налична само при някои модели.

Функция 📶

Натиснете едновременно бутоните "MODE" и "SLEEP", за да стартирате функцията 📶. Функцията 📶 ограничава мощността на климатика. Натиснете този бутон и на дистанционното управление режимът се променя в следната последователност:

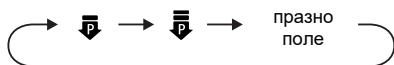

- Максимално ограничената мощност в режим 📶 е по-ниска от тази в режим 📶.
- Ако искате да отмените функцията за ограничаване на мощността, натиснете и задръжте бутона 📶 докато символът на дистанционното управление изчезне.

- Когато дистанционното управление е изключено, функцията за ограничаване на мощността е деактивирана. Ако искате да активирате функцията, моля натиснете отново бутона.
- Ако текущата мощност е по-ниска от максималната мощност в режим 📶, тогава мощността няма да бъде ограничена след влизане в този режим.
- За модела с едно външно тяло и две вътрешни тела, ако някое от вътрешните тела влезе в режим за ограничаване на мощността, външното тяло ще влезе в зададения режим на ограничаване на мощността на вътрешното тяло; когато две вътрешни тела влязат в режим за ограничаване на мощността, тогава мощността на външното тяло ще бъде ограничена според по-ниската мощност на двете вътрешни тела.

Забележка

- Функцията е налична само при някои модели.

Смяна на батерии в дистанционно управление

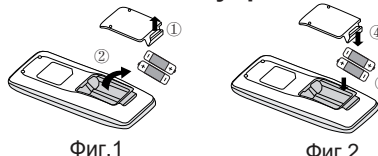

1. Повдигнете капачето по посока на стрелката (както е показано на фиг. 1 ①).
2. Свалете оригиналните батерии (както е показано на фиг. 1 ②).
3. Сменете батериите с две нови 7# (AAA 1.5V) като спазвате "+" и "-" ориентацията (както е показано на фиг. 2 ③).
4. Поставете обратно капачето. (както е показано на фиг. 2 ④)

Забележка

- По време на експлоатация не дръжте дистанционното управление далеч от приемника на вътрешното тяло.
- Разстоянието между дистанционното управление и вътрешното тяло не трябва да е повече от 8 m и между тях не трябва да има препятствия.
- Може да има смущения в сигнала при наличие на флуоресцентни лампи или безжични телефони в помещението.
- При смяна на батериите на дистанционното се уверете, че двете батерии са един и същ тип и модел.
- Когато дистанционното управление няма да се използва за дълъг период от време, извадете батериите от него.
- Ако дисплеят на дистанционното управление е неясен или изобщо е изключен, сменете батериите.

Тестова експлоатация

■ Проверка след монтаж

- Проверете в съответствие със следното изискване след приключване на инсталацията.

Проверете	Проявление
Здраво ли е фиксирана системата?	Климатикът вибрира или издава шум.
Направена ли е проверка за пропуски?	Недостатъчна охладителна / отоплителна мощност.
Добре ли е положена топлоизолацията на тръбите?	Капене или теч на конденз или вода.
Добре ли се оттича водата?	Капене или теч на конденз или вода.
Съответства ли напрежението на електрическата мрежа с маркираното върху табелката?	Авария или повреда в някоя от частите.
Правилно ли са свързани захранващите кабели и тръбите?	Авария или повреда в някоя от частите.
Заземена ли е системата?	Токов удар.
Съответства ли захранващият кабел на изискванията и спецификациите?	Авария или повреда в някоя от частите.
Има ли препятствия пред въздушните отвори?	Недостатъчна охладителна / отоплителна мощност.
Почистена ли е добре локацията след монтажа?	Авария или повреда в някоя от частите.
Винтилите за газова и течна линия отворени ли са изцяло?	Недостатъчна охладителна / отоплителна мощност.
Входът и изходът на тръбите покрити ли са добре?	Недостатъчна охладителна / отоплителна мощност или висок разход на електроенергия.

■ Тестова експлоатация

1. Подготовка за тестова експлоатация

- Клиентът е одобрил системата.
- Запознаване на клиента с основните характеристики на системата.

2. Метод на тестова експлоатация

- Включете електрическото захранване, натиснете бутона ON/OFF на дистанционното управление, за да стартирате системата.
- Натиснете бутона MODE за изберете работен режим AUTO, COOL, DRY, FAN и HEAT за да проверите дали системата работи коректно.
- Ако температурата на околната среда е пониска от 16°C, климатикът няма да започне работа в режим на охлаждане.

Конфигурация на тръбен път

1. Стандартна дължина на тръбен път: 5 m, 7.5 m, 8 m.
2. Минимална дължина на тръбен път. За машина със стандартен тръбен път от 5 m няма ограничение за минималната дължина на тръбния път. За уреда със стандартен тръбен път от 7.5 m и 8 m, минималната дължина на тръбния път е 3 m.
3. Макс. дължина на тръбен път

Макс. дължина на тръбен път

Капацитет на охлаждане	Макс. дължина на тръбен път (m)
5000Btu/h (1465W)	15
7000Btu/h (2051W)	15
9000Btu/h (2637W)	15
12000Btu/h (3516W)	20
18000Btu/h (5274W)	25
24000Btu/h (7032W)	25
28000Btu/h (8204W)	30
36000Btu/h (10548W)	30
42000Btu/h (12306W)	30
48000Btu/h (14064W)	30

4. Количество на допълнително зареждане с хладилен агент поради удължаване на тръбен път.

Ако дължината на тръбния път е удължена с 10 m на база стандартната дължина, трябва да добавите 5ml хладилно масло за всеки допълнителни 5 m тръбен път.

Метод на изчисление на количеството на допълнително зареждане с хладилен агент (на база течна фаза):

- 1) Допълнително количество хладилен агент = удължаване на течна фаза × допълнително количество хладилен агент на метър
- 2) На база стандартната дължина на тръбния път, добавете хладилен агент в съответствие с показаното в таблицата. Допълнителното количество хладилен агент на метър е различно в зависимост от диаметъра на тръбата. Вижте таблицата.

Допълнително количество хладилен агент R32 за зареждане

Клапан на външно тяло	Клапан на външно тяло		Клапан на вътр. тяло	Диаметър на тръбен път	Газова фаза	Течна фаза
	Охлаждане и отопление (g / m)	Охлаждане (g / m)				
Клапан на външно тяло	Охлаждане и отопление (g / m)	16	Клапан на вътр. тяло	Само охлаждане, охлаждане и отопление (g / m)	3/8" или 1/2"	1/4"
	Охлаждане (g / m)	12				
Клапан на външно тяло	Охлаждане и отопление (g / m)	40	Клапан на вътр. тяло	Само охлаждане, охлаждане и отопление (g / m)	5/8" или 3/4"	1/4" или 3/8"
	Охлаждане (g / m)	12				
Клапан на външно тяло	Охлаждане и отопление (g / m)	96	Клапан на вътр. тяло	Само охлаждане, охлаждане и отопление (g / m)	3/4" или 7/8"	1/2"
	Охлаждане (g / m)	24				
Клапан на външно тяло	Охлаждане и отопление (g / m)	96	Клапан на вътр. тяло	Само охлаждане, охлаждане и отопление (g / m)	1" или 1 1/4"	5/8"
	Охлаждане (g / m)	48				
Клапан на външно тяло	Охлаждане и отопление (g / m)	200	Клапан на вътр. тяло	Само охлаждане, охлаждане и отопление (g / m)	-	3/4"
	Охлаждане (g / m)	200				
Клапан на външно тяло	Охлаждане и отопление (g / m)	280	Клапан на вътр. тяло	Само охлаждане, охлаждане и отопление (g / m)	-	7/8"
	Охлаждане (g / m)	280				

Забележка

Допълнителното количество хладилен агент е препоръчително, а не задължително.

Метод за удължаване на тръби

Забележка

Неправилното удължаване е основна причина за течове на хладилен агент. Моля, при удължаването на тръбния път спазвайте следните стъпки:

А: Срежете тръбата

- Потвърдете дължината и в зависимост от разстоянието между вътрешно и външно тяло.
- Изрежете с тръборез.

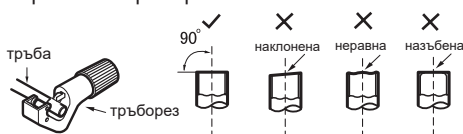

В: Загладете ръбовете

- Загладете ръбовете с шабър.



С: Поставете подходяща изолация

D: Поставете гайката

- Сваляте гайката от тръбата към върешното тяло и вентила към външното тяло. Поставете гайката на тръбата.



Е: Направете конус

- Направете конусна дъска

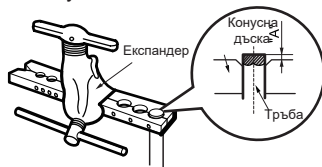

Забележка

- "А" може да варира в зависимост от диаметра:

Външен диаметър (mm)	А(mm)	
	Макс.	Мин.
Ø6 - 6.35(1/4")	1.3	0.7
Ø9 - 9.52(3/8")	1.6	1.0
Ø12 - 12.7(1/2")	1.8	1.0
Ø15.8 - 16(5/8")	2.4	2.2

Ф: Инспектиране

- Проверете формата на конуса за неравности. Ако е необходимо, направете направете нов конус като следвате стъпките по-горе.

Граници на работна температура

	Вътрешна страна DB/WB(°C)	Външна страна DB/WB(°C)
Макс. охлаждане	32/23	43/26
Макс. отопление	27/-	24/18

Забележка

- Границите на външната околна температура за режим на охлаждане са от +18°C до +43°C; за термомопа границите са от -15°C до +43°C.

За някои модели

Забележка

- Границите на външната околна температура за режим на охлаждане са от -15°C до +43°C; за термомопа границите са от -15°C до +43°C.

	Вътрешна страна DB/WB(°C)	Външна страна DB/WB(°C)
Макс. охлаждане	32/23	50/26
Макс. отопление	27/-	30/18

GWH09AGC-K6DNA1F/I(LC)
GWH12AGC-K6DNA1F/I(LC)
GWH18AGD-K6DNA1E/I(LC)
GWH18AGD-K6DNA2E/I(LC)
GWH24AGE-K6DNA1A/I(LC)
GWH24AGE-K6DNA2A/I(LC)

Забележка

- Границите на външната околна температура за режим на охлаждане са от -15°C до +50°C; за термомопа границите са от -15°C до +50°C.

GWH09AGC-K6DNA1F/I(LCLH)
GWH12AGC-K6DNA1F/I(LCLH)
GWH18AGD-K6DNA1E/I(LCLH)
GWH24AGE-K6DNA1A/I(LCLH)

Забележка

- Границите на външната околна температура за режим на охлаждане са от -15°C до +50°C; за нискотемпературна термомопа границите са от -25°C до +50°C.

Наръчник на сервизния техник

- **На инсталации, използващи запалим хладилен агент трябва да се направят следните проверки:**
 - Количеството на допълнително зареждане трябва да е в съответствие с големината на помещението, в което ще се инсталират системи, съдържащи хладилен агент;
 - Вентилационните системи работят нормално и не са възпрепятствани от обекти;
 - Ако се използва недиректен хладилен кръг, трябва да се провери дали във вторичния кръг има хладилен агент;
 - Маркировките на оборудването трябва да са добре видими и четливи.

Тези, които не са четливи трябва да се подменят;

 - Тръбите и компонентите на хладилния кръг трябва да са монтирани на позиция, където не са изложени на влиянието на корозивно влияние, което може да ги повреди, освен ако самите компоненти не са изработени от материали, устойчиви на корозия или са добре защитени.
- **Поправките и сервизирането на електрически компоненти трябва да включват начални проверки за безопасност и процедури за инспекции.** Ако се появи проблем, който може да застраши безопасността, подаването на електрически ток към системата трябва да се прекъсне докато той не се отстрани. Ако проблемът не може да се отстрани веднага, но е необходимо да се продължи с експлоатацията, трябва да се приложи адекватно временно решение. Собственикът на системата трябва да бъде известен.
- **Началните проверки за безопасност включват:**
 - Кондензаторите трябва да са разредени: това трябва да се направи по безопасен начин за да се избегне образуването на искри;
 - При зареждане, възстановяване или изтегляне на хладилен агент не трябва да има оголени електрически компоненти;
 - Заземяването не трябва да бъде прекъснато.
- **Проверка за наличие на хладилен агент**

Зоната трябва да се провери с подходящ детектор на хладилен агент преди и по време на работа, за да е наясно техникът с потенциално токсична или запалима атмосфера. Уверете се, че оборудването за откриване на пропуски е подходящо за всички хладилни агенти, т.е. не образува искри и е с плътно затворен корпус.
- **Наличие на пожарогасител**

Ако върху охладителното оборудване или свързани части ще се извършва работа, свързана с достигане на висока температура, трябва да разполагате с налично пожарогасително оборудване: сух прахов или CO₂ пожарогасител.
- **Вентилирана площ**

Преди разглобяване на системата или започване на работа, свързана с достигане на висока температура, се уверете че зоната е на открито или е добре вентилирана. Постоянната вентилация трябва да продължи и по време на извършване на работата. Тя трябва успешно да разпръсне (за предпочитане на открито) количеството на евентуално отделен в околната среда хладилен агент.
- **Проверки на охладителното оборудване** Когато е необходимо да се подменят електрически компоненти, заместителите трябва да са от подходящия тип. При всички случаи трябва да се следват насоките в ръководството за сервизиране. Ако възникнат въпроси, можете да се свържете с нашия сервизен отдел.
- **Проверки на електрическото оборудване**
 - Кондензаторите трябва да са разредени: това трябва да се направи по безопасен начин за да се избегне опасността от образуване на искри.
 - По време на зареждането, възстановяването и изтеглянето на хладилен агент не трябва да има оголени електрически компоненти и кабели.
- **Поправки по запечатаните компоненти**

По време на поправки по запечатани компоненти преди свалянето на кондензаторите електрическото захранване трябва да бъде прекъснато. Ако е абсолютно необходимо подаването на електрическо захранване по време на сервизиране, на мястото трябва да бъде включена и да работи постоянно система за откриване на пропуски, за да бъдат избегнати потенциално опасни ситуации. По време на работа с електрическите компоненти особено много трябва да се внимава да не бъде повреден корпуса и така да се компрометира защитата. Затова трябва да се избягват повреди по кабелите, прекалено голям брой съединения, клеми, които не са свързани по оригинални спецификации, неправилно поставени уплътнения или повреди в тях и други.

 - Уверете се, че системата е монтирана безопасно.
 - Уверете се, че уплътненията не са повредени и не пропускат навлизането на запалими газове. Частите, с които ще се подменят, трябва да отговарят на спецификациите на производителя.

ЗАБЕЛЕЖКА: Използването на силиконови уплътнители може да понижи ефективността на някои типове оборудване за откриване на пропуски. Компоненти, които са доказано безопасни, не е необходимо да се изолират.

Наръчник на сервизния техник

• Поправка на доказано безопасни компоненти

Не прилагайте постоянни индуктивни или капацитивни натоварвания върху кръга без да се уверите, че това няма да надвиши позволените стойности на напрежението и тока за експлоатация на системата. Компоненти, които са доказано безопасни са единствените типове, върху които може да се работи при наличие на на запалима атмосфера. Апаратите за тестване трябва да са с коректно направени настройки. Подменяйте компонентите само с части, специфично указани от производителя. Използването на неправомерни елементи може да доведе до пожар.

• Окабеляване

Проверете дали окабеляването не е износено, корозирало или е обект на прекомерно налягане, вибрации или неблагоприятни атмосферни условия, и дали не е пострадало от досег с остри обекти. Проверете и за евентуални повреди в следствие на стареене на материали и източници на вибрации като компресори или вентилатори.

• Откриване на запалим хладилен агент

При никакви обстоятелства за откриване на пропуски на хладилен агент не трябва да се използват потенциални източници на искри. Не трябва да се използват халогенидни лампи или други източници на открит пламък.

• Методи за откриване на пропуски

Флуидите за откриване на пропуски са подходящи за използване с повечето хладилни агенти, но такива съдържащи хлор, трябва да се избягват, тъй като хлорът може да направи реакция с хладилния агент и да доведе до корозия на медните тръби.

• Извеждане от експлоатация

Преди извършването на тази процедура техникът трябва да е различно и в детайли запознат с оборудването. Препоръчва се упражняването на безопасното възстановяване на хладилен агент. Преди да се извърши процедурата и преди хладилният агент да се използва повторно, трябва да се вземе проба от маслото и хладилния агент. Преди да започне тази процедура е от съществено значение да е налично електрическо съхранение.

a) Запознайте се с оборудването и начина, по който работи.

b) Изолирайте системата електрически.

c) Преди започване на процедурата се уверете че:

- е налично механизмирано оборудване за боравене с цилиндри с хладилен агент (ако възникне необходимост от такова);

- са налични всички видове лични предпазни средства и се използват правилно;

- възстановяването на хладилен агент се следи постоянно от компетентно лице;

- оборудването и цилиндри с хладилен агент отговарят на стандартите.

d) Ако е възможно, обезвъздушете системата.

e) Ако обезвъздушаването не е възможно, направете колектор, така че хладилният агент да може да се изтегли от различни части на системата.

f) Преди да започне изтеглянето се уверете, че цилиндърът се намира на земята.

g) Стартирайте машината за възстановяване и работете с нея в съответствие с инструкциите на производителя.

h) Не препълвайте цилиндри (с не повече от 80% от вместимостта).

i) Не надвишавайте максималното работно налягане на цилиндъра (дори временно).

j) Когато цилиндри се напълнят и процесът приключи, уверете се, че цилиндри и оборудването да правилно отстранени от локацията и клапите на системата са затворени.

k) Възстановеният хладилен агент не трябва да се зарежда в друга система без преди това да е прочистен и проверен.

• Етиктиране

Върху системата трябва да се поставят етикети, които да показват, че тя е изведена от експлоатация и е с изтеглен хладилен агент. Етикетът трябва да е с дата и подпис. За уреди, съдържащи запалим хладилен агент, се уверете, че има поставен етикет, който да показва наличието на запалим хладилен агент.

• Възстановяване

Добра практика е безопасното изтегляне на хладилен агент от системата да се прави както при сервизиране, така и при извеждане от експлоатация.

При прехвърляне на хладилен агент в цилиндри се уверете, че се използват единствено цилиндри от подходящ тип. Уверете се, че са налични достатъчен брой цилиндри за поемане на целия заряд на системата. Всички цилиндри, които ще се използват, трябва да са специално проектирани и етиктирани за определен тип хладилен агент. На тях трябва да се монтира отлично работещи клапани за изпускане на налягане и затварящи клапани. Ако е възможно, празните цилиндри трябва да се охладят преди пълнене. Оборудването за възстановяване трябва да е в добро работно състояние, да разполага с налични инструкции за експлоатация и да е подходящо за възстановяване на всички типове хладилни агенти, включително, когато е необходимо, и на запалими хладилни агенти. В допълнение трябва да има налични калибрирани и отлично работещи везни. На маркуите трябва да са монтирани прекъсвачи куплунги без течове.

Преди използването на машината за възстановяване на хладилен агент се уверете, че тя е в добро работно състояние, била е добре поддържана и всички свързани електрически компоненти са уплътнени, за да се предотврати образуването на искри в случай на изпускане на хладилен агент.

Наръчник на сервизния техник

Ако възникнат въпроси, консултирайте се с производителя. Възстановеният хладилен агент трябва да се върне на доставчика на хладилен агент поставен в правилния цилиндър и с подходящ съпътстващ етикет за трансфер. Не смесвайте различни типове хладилни агенти в една и съща машина за възстановяване, както и в отделните цилиндри.

Ако трябва да се изтегли маслото от компресорите или компресора, уверете се, че те са изтеглени в достатъчна степен така, че в смазката не е останал запалим хладилен агент. Процесът по изтеглянето трябва да се извърши преди връщането на компресора на доставчика. За да се ускори процеса, трябва да се използва само електрическото отопление на корпуса на компресора. Когато маслото се изтегли от системата, то трябва да се транспортира безопасно.



GREE BULGARIA

www.gree-bulgaria.com

Tel: (02) 439 55 59

E-mail: sales@gree-bulgaria.com

Производител: GREE ELECTRIC APPLIANCES, INC. OF ZHUHAI

Страна на произход: Китай

Вносител: КЕЪРОКС БЪЛГАРИЯ ЕООД

Адрес: 1582, гр. София, бул. Цариградско шосе, 301

Уебсайт: www.cairox.bg

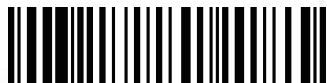

600005062912