

СТАЙНА КЛИМАТИЧНА СПЛИТ СИСТЕМА

Упътване за употреба и ръководство за инсталиране



ВАЖНА БЕЛЕЖКА:

Прочетете внимателно това ръководство, преди да инсталирате или управлявате новия си климатик. Не забравяйте да запазите това упътване за бъдеща справка.

Моля, проверете приложимите модели, техническите данни, F-GAS (ако има такива) и информацията за производителя от „Упътване за употреба - Фиш на продукта“ в опаковката на външното тяло.

(Само за продукти на Европейския съюз)

Съдържание

Мерки за безопасност	04
-----------------------------------	-----------

Упътване за употреба

Спецификации и характеристики на устройството	08
--	-----------

1. Изглед на вътрешното тяло	08
2. Работна температура	09
3. Други функции	10
4. Задаване на ъгъл на въздушния поток	11
5. Ръчно управление (без дистанционно).....	11

Грижи и поддръжка.....	12
-------------------------------	-----------

Отстраняване на неизправности.....	14
---	-----------

Мерки за безопасност

Прочетете предпазните мерки за безопасност преди работа и инсталиране

Неправилната инсталация поради пренебрегване на инструкциите може да причини сериозни щети или нараняване.

Сериозността на потенциалните щети или наранявания е класифицирана като **ПРЕДУПРЕЖДЕНИЕ** или **ВНИМАНИЕ**.



ВНИМАНИЕ

Този символ показва възможността за нараняване или загуба на живот.



ПРЕДУПРЕЖДЕНИЕ

Този символ показва възможността за имуществени щети или сериозни последици.



ВНИМАНИЕ

Този уред може да се използва от деца на възраст над 8 години и лица с намалени физически, сензорни или умствени способности или липса на опит и знания, ако са получили надзор или инструкции относно безопасното използване на уреда и разбират опасностите. Децата не трябва да играят с уреда. Почистването и поддръжката на потребителя не трябва да се извършват от деца без надзор (страни от Европейския съюз).

Този уред не е предназначен за употреба от лица (включително деца) с намалени физически, сензорни или умствени способности или липса на опит и знания, освен ако не са получили надзор или инструкции относно използването на уреда от лице, отговорно за тяхната безопасност. Децата трябва да бъдат под наблюдение, за да се гарантира, че не си играят с уреда.



ПРЕДУПРЕЖДЕНИЯ ЗА ИЗПОЛЗВАНЕ НА ПРОДУКТА

- Ако възникне необичайна ситуация (като мирис на изгоряло), незабавно изключете устройството и изключете захранването. Обадете се на вашия дилър за инструкции, за да избегнете токов удар, пожар или нараняване.
- **Не** поставяйте пръсти, пръти или други предмети във входа или изхода за въздух. Това може да причини нараняване, тъй като вентилаторът може да се върти с висока скорост.
- **Не** използвайте леки спрейове като лак за коса, лак или боя близо до уреда. Това може да причини пожар или изгаряне.
- **Не** използвайте климатика на места в близост или около горими газове. Отделеният газ може да се събере около уреда и да причини експлозия.
- **Не** използвайте климатика в мокро помещение като баня или перално помещение. Прекаленото излагане на вода може да доведе до късо съединение на електрическите компоненти.
- **Не** излагайте тялото си директно на хладен въздух за продължителен период от време.
- **Не** позволявайте на децата да играят с климатика. Децата трябва да бъдат постоянно наблюдавани около уреда.
- Ако климатикът се използва заедно с духалки или други отоплителни устройства, добре проветрете помещението, за да избегнете недостиг на кислород.
- В определени функционални среди като кухни, сървърни стаи и др., силно се препоръчва използването на специално проектирани климатични устройства.

ПРЕДУПРЕЖДЕНИЯ ЗА ПОЧИСТВАНЕ И ПОДДРЪЖКА

- Изключете устройството и изключете захранването преди почистване. Ако не го направите, това може да причини токов удар.
- **Не** почиствайте климатика с прекомерно количество вода.
- **Не** почиствайте климатика с горими почистващи препарати. Горимите почистващи препарати могат да причинят пожар или деформация.

⚠ ВНИМАНИЕ

- Изключете климатика и изключете захранването, ако няма да го използвате дълго време.
- Изключете климатика и изключете захранването по време на бури.
- Уверете се, че кондензът на вода може да се оттича безпрепятствено от устройството.
- **Не** работете с климатика с мокри ръце. Това може да причини токов удар.
- **Не** използвайте устройството за каквито и да било други цели освен предназначението му.
- **Не** се качвайте и не поставяйте предмети върху външното тяло.
- **Не** позволявайте на климатика да работи дълго време при отворени врати или прозорци или ако влажността е много висока.

⚠ ЕЛЕКТРИЧЕСКИ ПРЕДУПРЕЖДЕНИЯ

- Използвайте само посочения захранващ кабел. Ако захранващият кабел е повреден, той трябва да бъде заменен от производителя, неговия сервизен дилър или квалифицирани лица, за да се избегне опасност.
- Поддържайте щепсела на захранването чист. Отстранете прахта или мръсотията, които се натрупват върху или около щепсела. Мръсните щепсели могат да причинят пожар или токов удар.
- **Не** дърпайте захранващия кабел, за да изключите устройството. Задръжте здраво щепсела и го издърпайте от контакта. Издърпването на кабела може да го повреди, което може да доведе до пожар или токов удар.
- **Не** променяйте дължината на захранващия кабел и не използвайте удължителен кабел за захранване на уреда. Не споделяйте електрическия контакт с други уреди. Неправилното или недостатъчното захранване може да причини пожар или токов удар.
- Продуктът трябва да бъде правилно заземен по време на монтажа, тъй като в противен случай може да възникне токов удар.
- За всички електрически дейности следвайте местните и националните стандарти за окабеляване, разпоредби и Ръководство за инсталиране. Свържете здраво кабелите и ги затегнете здраво, за да предотвратите повреда на терминала от външни сили. Неправилните електрически връзки могат да прегреят и да предизвикат пожар, а също и шок. Всички електрически връзки трябва да се извършват съгласно схемата за електрическо свързване, разположена на панелите на вътрешните и външните тела.
- Всички окабелявания трябва да бъдат правилно подредени, за да се гарантира, че капакът на контролната платка може да се затвори правилно. Ако капакът на контролната платка не е затворен правилно, това може да доведе до корозия и до нагряване на местата за свързване на терминала, пожар или електрически удар.

Вземете под внимание спецификациите на предпазителите

Платката на климатика (PCB) е проектирана с предпазител, за да осигури защита от свръхток. Спецификациите на предпазителя са отпечатани на платката като:

T3.15A/250VAC, T5A/250VAC, T3.15A/250VAC, T5A/250VAC, T20A/250VAC, T30A/250VAC и др.

БЕЛЕЖКА: За устройствата, използващи хладилен агент R32 или R290, може да се използва само взривоустойчив керамичен предпазител.

UV-C лампа (Приложимо за устройството, което има само UV-C лампа)

Този уред съдържа UV-C лампа. Моля, прочетете следните инструкции, преди да го отворите.

1. Не използвайте UV-C лампи извън приложението.
2. Уредите, които очевидно са повредени, не трябва да се експлоатират.
3. Неволното използване на уреда или повреда на корпуса може да доведе до излъчване на опасно UV-C лъчение. UV-C радиацията може, дори в малки дози, да навреди на очите и кожата.
4. Уредът трябва да бъде изключен от захранващата мрежа преди почистване на вашето устройство.

4. Уредът трябва да бъде изключен от захранващата мрежа преди почистване на устройството или друга поддръжка.
5. UV-C преградите, носещи символа за опасност от ултравиолетово лъчение, не трябва да се премахват.

⚠ ПРЕДУПРЕЖДЕНИЕ: Този уред съдържа UV излъчвател. Не се взирайте в източника на светлина.

⚠ ПРЕДУПРЕЖДЕНИЯ ЗА МОНТАЖ НА ПРОДУКТА

1. Монтажът трябва да се извършва от оторизиран дилър или специалист. Дефектната инсталация може да причини изтичане на вода, токов удар или пожар.
2. Монтажът трябва да се извърши в съответствие с инструкциите за монтаж. Неправилната инсталация може да причини изтичане на вода, токов удар или пожар. (В Северна Америка инсталирането трябва да се извършва в съответствие с изискванията на NEC и CEC само от оторизиран персонал.)
3. Свържете се с оторизиран сервизен техник за ремонт или поддръжка на това устройство. Този уред трябва да бъде инсталиран в съответствие с националните разпоредби за окабеляване.
4. Използвайте само включените аксесоари и определени части за монтаж. Използването на нестандартни части може да доведе до изтичане на вода, токов удар, пожар и може до повреда на уреда.
5. Инсталирайте уреда на твърдо място, което може да издържи теглото му. Ако избраното място не може да издържи теглото на устройството или инсталацията не е извършена правилно, устройството може да падне и да причини сериозни наранявания и повреди.
6. Инсталирайте дренажните тръби в съответствие с инструкциите в това ръководство. Неправилното оттичане може да причини щети от вода във вашия дом и имущество.
7. За уреди, които имат спомагателен електрически нагревател, **не** инсталирайте уреда в рамките на 1 метър от запалими материали.
8. **Не** инсталирайте устройството на място, което може да бъде изложено на течове на горими газове. Ако около уреда се натрупа горим газ, това може да причини пожар.
9. Не включвайте захранването, докато не приключите цялата работа.
10. Когато премествате или премествате климатика, консултирайте се с опитни сервизни техници за изключване и повторно инсталиране на уреда.
11. Как да монтирате уреда към неговата опора, моля, прочетете информацията за подробности в раздели "Монтаж на вътрешно тяло" и "Монтаж на външно тяло".

Бележка относно флуорирани газове (Не е приложимо за уреда, използващ хладилен агент R290)

1. Този климатичен уред съдържа флуорирани парникови газове. За конкретна информация относно вида газ и количеството, моля, обърнете се към съответния етикет на самия уред или на „Упътването за употреба - Продуктов фиш“ в опаковката на външното тяло. (Само продукти на Европейския съюз).
2. Инсталирането, сервизът, поддръжката и ремонтът на това устройство трябва да се извършват от сертифициран техник.
3. Деинсталирането и рециклирането на продукта трябва да се извършва от сертифициран техник.
4. За оборудване, което съдържа флуорирани парникови газове в количества от 5 тона CO₂ еквивалент или повече, но по-малко от 50 тона CO₂ еквивалент, ако системата има инсталирана система за откриване на течове, тя трябва да се проверява за течове най-малко на всеки 24 месеца.
5. Когато уредът е проверен за течове, силно се препоръчва правилното водене на записи на всички проверки.

ПРЕДУПРЕЖДЕНИЕ за използване на хладилен агент R32 / R290

Когато се използва запалим хладилен агент, уредът трябва да се съхранява в добре проветряемо помещение, където размерът на помещението съответства на следните норми:

- За модели с хладилен агент R32:

Уредът трябва да бъде инсталиран, използван и съхраняван в помещение с подова площ по-голяма от 4м². Уредът не трябва да се инсталира в непроветряемо пространство, ако това пространство е по-малко от 4м².

- За модели с хладилен агент R290 необходимият минималният размер на помещението е:

<=9000Btu/h единици: 13м²

>9000Btu/h и <=12000Btu/h единици: 17м²

>12000Btu/h и <=18000Btu/h единици: 26м²

>18000Btu/h и <=24000Btu/h единици: 35м²

Европейски насоки за изхвърляне

Тази маркировка, показана на продукта или неговата литература, показва, че отпадъчното електрическо оборудване не трябва да се смесва с общите битови отпадъци.

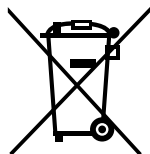

Правилно изхвърляне на този продукт (Отпадъци от електрическо оборудване)

Този уред съдържа хладилен агент и други потенциално опасни материали. Когато изхвърляте този уред, законът изисква специално събиране и третиране. **Не изхвърляйте** този продукт като битови отпадъци или несортирани битови отпадъци. Когато изхвърляте този уред, имате следните опции:

- Изхвърлете уреда в определено съоръжение за събиране на ел. битови отпадъци.
- Когато купувате нов уред, търговецът ще вземе стария уред безплатно.
- Производителят ще вземе обратно стария уред безплатно.
- Продавайте уреда на сертифицирани дилъри на скрап.

БЕЛЕЖКА

Изхвърлянето на този уред в гората или друга природна среда застрашава вашето здраве и е вредно за околната среда. Опасните вещества могат да изтекат в подпочвените води и да влязат в хранителната верига.

Спецификации и характеристики на устройството

Изглед на вътрешното тяло

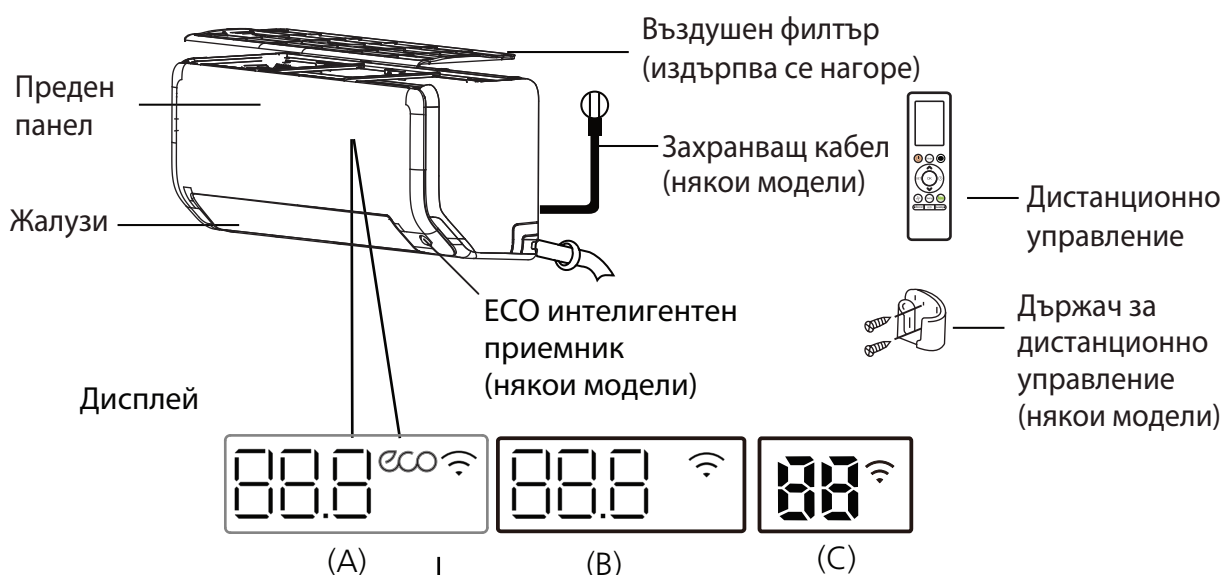

" 88.8 " "88" Показва температурата, функцията за работа и кодовете за грешки:

" 01 " за 3 секунди, когато:

• TIMER ON е зададен (ако устройството е OFF, " 01 " остава включен, когато е зададен TIMER ON)

• FRESH , UV-C lamp, SWING, TURBO , ECO, BREEZE AWAY, ECO INTELLIGENT EYE и ли SILENCE функцията е включена.

" 0F " за 3 секунди, когато:

• TIMER OFF е зададен

• FRESH , UV-C lamp, SWING, TURBO , ECO, BREEZE AWAY, ECO INTELLIGENT EYE и ли SILENCE функцията е изключена.

" dF " при размразяване (за охлаждащи и отоплителни тела)

" CL " когато е включена функцията Active Clean (за инвертор сплит тип)
когато е включена функцията Self clean (за тип с фиксирана скорост)

" FP " когато е включен режим на отопление 8°C (някои модели)

" ECO " когато е активирана функцията ECO (някои модели)

" Wi-Fi " когато е активирана функция за безжично управление (някои модели)

Значение на кодовете

БЕЛЕЖКА: Различните модели имат различен преден панел и дисплей. Не всички индикатори, описани по-долу, са налични за климатика, който сте закупили. Моля, вижте вътрешния дисплей на устройството, което сте закупили.

Илюстрациите в това ръководство са с обяснителни цели. Действителната форма на вашето вътрешно тяло може да е малко по-различна. Действителната форма има превес.

Работна температура

Когато вашият климатик се използва извън следните температурни диапазони, някои функции за защита могат да се активират и да доведат до деактивиране на уреда.

Инверторна сплит система

	Режим COOL	Режим HEAT	Режим DRY
Стайна температура	17°C - 32°C	0°C - 30°C	10°C - 32°C
Външна температура	0°C - 50°C	-15°C - 24°C	0°C - 50°C
	-15°C - 50°C (За модели с охлаждащи системи при ниска температура)		
	0°C - 52°C (За специални тропически модели)	0°C - 52°C (За специални тропически модели)	

ЗА ВЪНШНИ ТЕЛА С НАГРЕВАТЕЛ ТАВАТА НАГРЕВАТЕЛ КОМПРЕСОРА ИЛИ НА

Когато външната температура е под 0°C, силно препоръчваме да държите устройството включено през цялото време, за да осигурите безпроблемна работа.

Конвенционален тип система

	Режим COOL	Режим HEAT	Режим DRY
Стайна температура	17°C-32°C	0°C-30°C	10°C-32°C
Външна температура	18°C-43°C	-7°C-24°C	11°C-43°C
	-7°C-43°C (За модели с охлаждащи системи при ниска температура)		18°C-43°C
	18°C-52°C (За специални тропически модели)	18°C-52°C (За специални тропически модели)	

БЕЛЕЖКА: Относителна влажност в помещението трябва да бъде под 80%. Ако климатикът работи над тази стойност, повърхността му може да привлече конденз. Моля, задайте вертикалния жалузен въздушен поток на максималния ъгъл (вертикално към пода) и задайте режим HIGH на вентилатора.

За да оптимизирате допълнително работата на вашето устройство, направете следното:

- Дръжте вратите и прозорците затворени.
- Ограничете потреблението на енергия, като използвате функциите TIMER ON и TIMER OFF.
- Не блокирайте въздухозаборниците и изпускателите.
- Редовно проверявайте и почиствайте въздушните филтри.

Ръководство за използване на инфрачервеното дистанционно не е включено в това упътване. Не всички функции са налични за климатика, моля, проверете вътрешния дисплей и дистанционното управление на закупеното от вас устройство.

Други функции

• Автоматично рестартиране (някои модели)

Ако уредът загуби захранването, той автоматично ще се рестартира с предишните настройки, след като захранването бъде възстановено.

• Анти-плесен (някои модели)

Когато изключвате устройството от режими COOL, AUTO (COOL) или DRY, климатикът ще продължи да работи с много ниска мощност, за да се изпари кондензираната се вода и да се предотврати появата на плесен.

• Безжично управление (някои модели)

Безжичното управление ви позволява да управлявате вашия климатик с помощта на мобилния си телефон и безжична връзка. Достъпът до USB устройство, подмяната и поддръжката трябва да се извършват от професионален персонал.

• Памет с ъгъл на жалюза (някои модели)

Когато включите вашето устройство, жалюзите автоматично ще възобновят предишния си ъгъл.

• Функция Active Clean (някои модели)

Технологията Active Clean измива прах, плесен и мазнини, които могат да причинят неприятни миризми, когато се наслоят към топлообменника при автоматичното замръзване и след това при бързо размразяване на замръзването. Ще се чуе звукова индикация „pi-pi“. Операцията Active Clean се използва за образуване на повече кондензирана вода за подобряване на почистващия ефект. След почистване, вътрешната турбина продължава да работи с горещ въздух за изсушаване на изпарителя, като по този начин предотвратява разпространяването на мухъл и поддържа вътрешността чиста.

Когато тази функция е включена, на дисплея на вътрешното тяло се появява „CL“, след 20 до 45 минути устройството ще се изключи автоматично и ще отмени функцията Active Clean.

• Бриз (някои модели)

Тази функция избягва директния въздушен поток, който духа върху тялото и ви кара да се чувствате отдадени на ефирна прохлада.

• Откриване на изтичане на хладилен агент (някои модели)

Вътрешното тяло автоматично ще покаже „ELOC“, когато установи изтичане на хладилен агент.

• ESO Интелигентно око (някои модели)

Системата се управлява интелигентно в режим Интелигентно око. Той може да открие дейностите на хората в стаята. В режим на охлаждане, когато отсъствате за 30 минути, устройството автоматично ще намали честотата, за да спести енергия (само за модели с инвертор) и автоматично ще стартира и възобнови работата си, ако отново усети човешката дейност.

• Функция SLEEP

Функцията SLEEP се използва за намаляване на потреблението на енергия, докато спите (и не се нуждаете от същите температурни настройки, за да се чувствате удобно). Тази функция може да се активира само чрез дистанционно управление. Функцията Sleep не е налична в режим FAN или DRY.

Когато е в режим COOL, устройството ще повиши температурата с 1°C след 1 час и допълнително с 1°C след още един час.

Когато е в режим HEAT, устройството ще намали температурата с 1°C след 1 час и допълнително с 1°C след още един час.

Функцията SLEEP ще спре след 8 часа и системата ще продължи да работи с последните настройки.

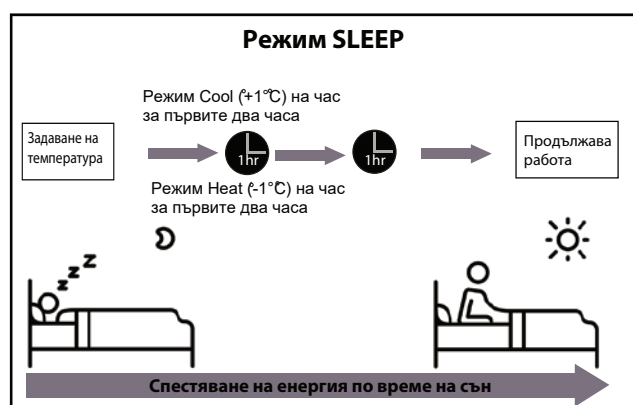

БЕЛЕЖКА:

За мултисплит климатичните системи не са налични следните функции:

Active Clean, Silence, Breeze, функция за откриване на течове на хладилен агент и функция ESO.

• Задаване на ъгъл на въздушния поток

Задаване на вертикален ъгъл на въздушния поток

Докато устройството е включено, използвайте бутона **SWING** на дистанционното управление, за да зададете посоката (вертикалния ъгъл) на въздушния поток. Моля, вижте Ръководството за дистанционно управление за подробности.

БЕЛЕЖКА ЗА ЪГЛИТЕ НА ЖАЛУЗИТЕ

Когато използвате режим **COOL** или **DRY**, не задавайте жалюзите под твърде голям вертикален ъгъл за дълги периоди от време. Това може да доведе до кондензация на водата върху лопатката на жалюзите, която ще падне върху пода или обзавеждането ви.

Когато използвате режим **COOL** или **HEAT**, настройването на жалюзите под твърде голям вертикален ъгъл може да намали производителността на уреда поради ограничения въздушен поток.

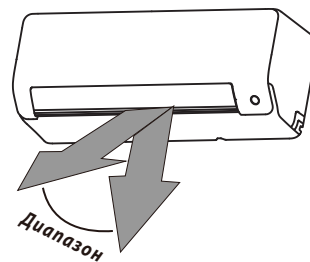

БЕЛЕЖКА: Не движете жалузи на ръка. Това ще доведе до несинхронизирането им. Ако това се случи, изключете устройството и го изключете за няколко секунди от контакта, след което го рестартирайте. Това ще нулира жалюзите.

Фиг. А

Задаване на хоризонтален ъгъл на въздушния поток

Хоризонталният ъгъл на въздушния поток трябва да се задава ръчно. Хванете дефлекторния прът (вижте **фигура Б**) и го настройте ръчно в желаната посока. За **някои модели** хоризонталният ъгъл на въздушния поток може да се настрои чрез дистанционното управление. Моля, вижте Ръководството за дистанционно управление.

Ръчно управление (без дистанционно управление)

⚠ ВНИМАНИЕ

Ръчният бутон е предназначен само за тестове и аварийна работа. Моля, не използвайте тази функция освен ако дистанционното управление не е загубено и е абсолютно необходимо. За да възстановите нормалната работа, използвайте дистанционното управление, за да активирате устройството. Уредът трябва да бъде изключен преди ръчна работа.

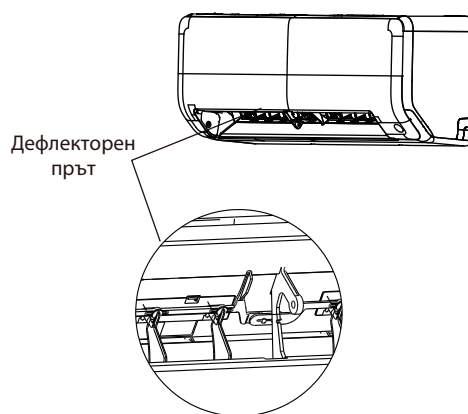

Фиг. Б

За да управлявате устройството си ръчно:

1. Намерете бутона **MANUAL CONTROL** в десния страничен панел на устройството.
2. Натиснете еднократно бутона **MANUAL CONTROL**, за да активирате режима **FORCED AUTO**.
3. Натиснете отново бутона **MANUAL CONTROL**, за да активирате режима **FORCED COOLING**.
4. Натиснете бутона **MANUAL CONTROL** трети път, за да изключите устройството.

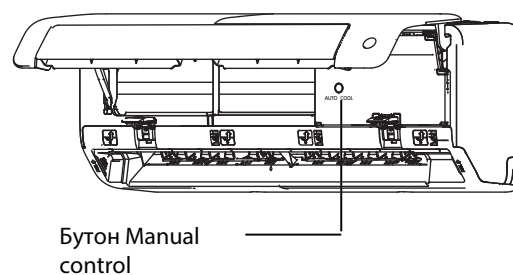

Фиг. В

Грижи и поддръжка

Почистване на вътрешното тяло



ПРЕДИ ПОЧИСТВАНЕ ИЛИ ПОДДРЪЖКА

ВИНАГИ ИЗКЛЮЧВАЙТЕ КЛИМАТИЧНАТА СИСТЕМА И ОТ ЗАХРАНВАНЕТО ПРЕДИ ПОЧИСТВАНЕ ИЛИ ПОДДРЪЖКА.



ВНИМАНИЕ

Използвайте само мека, суха кърпа, за да избършете устройството. Ако устройството е особено замърсено, можете да използвате кърпа, напоена с топла вода, за да го избършете.

- **Не използвайте** химикали или химически обработени кърпи за почистване на уреда.
- **Не използвайте** бензен, разреждател за боя, полиращ прах или други разтворители за почистване на уреда. Те могат да причинят напукване или деформация на пластмасовата повърхност.
- **Не използвайте** вода, по-гореща от 40°C, за почистване на предния панел. Това може да доведе до деформация на панела или обезцветяване.

Почистване на въздушния филтър

Запушеният въздушен филтър може да намали ефективността на охлаждане на вашето устройство, може също да направи въздушния поток неправилен и прекалено шумен, затова, моля, почиствайте въздушния филтър толкова често, колкото е необходимо. Щом чуете аномален шум на въздушния поток, моля, незабавно почистете въздушния филтър.

1. Въздушният филтър е в горната част на климатика.
2. Задръжте двете страни на горния филтър на мястото, означено с „PULL“, след което го издърпайте нагоре.
3. Ако вашият филтър има малки филтри за освежаване на въздуха, извадете ги от по-големия филтър. Почистете ги с ръчен вакуум.
4. Почистете големия въздушен филтър с топла сапунена вода. Не забравяйте да използвате мек препарат.

5. Изплакнете филтъра с чиста вода, след което отърсете излишната вода.

6. Изсушете го на хладно и сухо място, като избягвате излагането му на пряка слънчева светлина.

7. Когато изсъхне, прикрепете отново филтъра за освежаване на въздуха към по-големия филтър, след което го поставете обратно на вътрешното тяло.



Задръжте двете страни на горния филтър на мястото, отбелязано с „PULL“, издърпайте го нагоре.

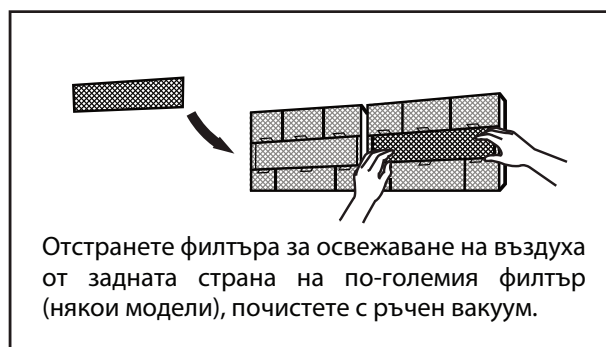
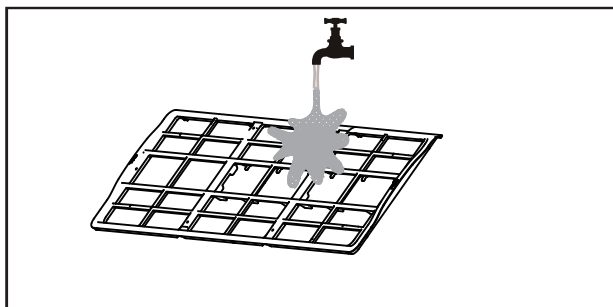

Отстранете филтъра за освежаване на въздуха от задната страна на по-големия филтър (някои модели), почистете с ръчен вакуум.

ВНИМАНИЕ

- Преди да смените филтъра или да почистите, изключете устройството и изключете захранването му.
- Когато отстранявате филтъра, не докосвайте метални части в устройството. Острите метални ръбове могат да ви порежат.
- Не използвайте вода за почистване на вътрешността на вътрешното тяло. Това може да разруши изолацията и да причини токов удар.
- Не излагайте филтъра на пряка слънчева светлина при сушене. Това може да доведе до свиването му.

Напомнания за въздушен филтър (опционално)

Напомняне за почистване на въздушния филтър

След 240 часа употреба, на дисплея на вътрешното тяло ще мига „CL“. Това е напомняне за почистване на филтъра. След 15 секунди устройството ще се върне към предишния си дисплей.

За да нулирате напомнянето, натиснете бутона **LED** на дистанционното управление 4 пъти или натиснете бутон **MANUAL CONTROL** 3 пъти. Ако не нулирате напомнянето, индикаторът „CL“ ще мига отново, когато рестартирате устройството.

Напомняне за подмяна на въздушния филтър

След 2 880 часа употреба, на дисплея на вътрешното тяло ще мига „nF“. Това е напомняне за подмяна на филтъра. След 15 секунди устройството ще се върне към предишния си дисплей.

За да нулирате напомнянето, натиснете бутона **LED** на дистанционното управление 4 пъти или натиснете бутон **MANUAL CONTROL** 3 пъти. Ако не нулирате напомнянето, индикаторът „nF“ ще мига отново, когато рестартирате устройството.

ВНИМАНИЕ

- Всяка поддръжка и почистване на външното тяло трябва да се извършва от оторизиран търговец или лицензиран доставчик на услуги.
- Всички поправки на устройства трябва да се извършват от оторизиран дилър или лицензиран доставчик на услуги.

Поддръжка - Дълги периоди на неизползване

Ако планирате да не използвате климатика си за продължителен период от време, направете следното:

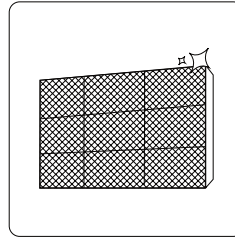

Почистете всички филтри

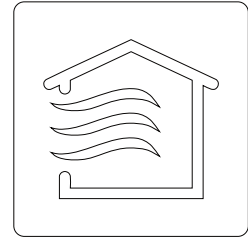

Включете FAN, докато устройството изсъхне напълно

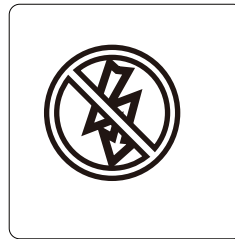

Изключете устройството и изключете захранването

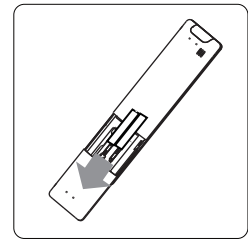

Извадете батериите от дистанционното управление

Поддръжка - Предсезонна проверка

След дълги периоди на неизползване или преди периоди на честа употреба, направете следното:

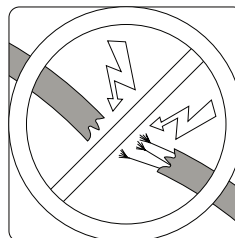

Проверете за повредени проводници

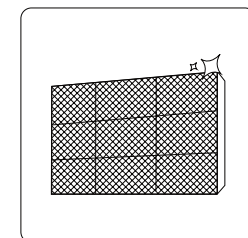

Почистете всички филтри



Проверете за течове

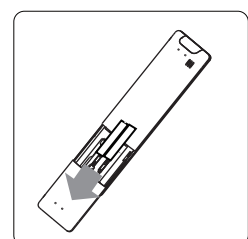

Подменете батериите

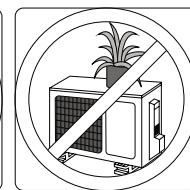
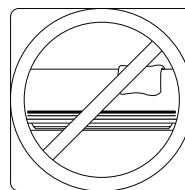

Уверете се, че нищо не блокира всички входове и изходи за въздух

Отстраняване на неизправности

МЕРКИ ЗА БЕЗОПАСНОСТ

Ако възникне **НЯКОЯ** от следните ситуации, незабавно изключете устройството!

- Захранващият кабел е повреден или необичайно топъл
- Усещате миризма на изгоряло
- Устройството издава силни или необичайни звуци
- Електрическият предпазител на захранването или прекъсвачът често се изключва
- Вода или други предмети попадат в или извън климатичната система

НЕ ОПИТВАЙТЕ ДА ПОПРАВЯТЕ САМИ! СВЪРЖЕТЕ СЕ С НЕЗАБАВНО С ВАШИЯ ДИЛЪР ИЛИ УПЪЛНОМОЩЕН СЕРВИЗ ЗА ПОМОЩ!

Често срещани проблеми

Следните проблеми не са неизправност и в повечето ситуации няма да изискват ремонт.

Проблем	Възможна причина
Устройството не се включва при натискане на бутон ON / OFF	Устройството има 3-минутна функция за защита, която предотвратява претоварването на устройството. Устройството не може да бъде рестартирано в рамките на три минути след изключване.
Устройството преминава от режим COOL / HEAT в режим FAN	Устройството може да промени настройката си, за да предотврати образуването на замръзване върху него. След като температурата се повиши, уредът отново ще започне да работи в предварително избрания режим. Достигната е зададената температура, след което уредът изключва компресора. Уредът ще продължи да работи, когато температурата отново се промени.
Вътрешното тяло излъчва бяла мъгла	Във влажни региони голяма температурна разлика между въздуха в стаята и климатизирания въздух може да причини бяла мъгла.
И вътрешното, и външното тяло излъчват бяла мъгла	Когато устройството се рестартира в режим HEAT след размразяване, може да се отдели бяла мъгла поради влага, генерирана от процеса на размразяване.
Вътрешното тяло издава шумове	Звук може да се чуе, когато жалюзите възстановят позицията си. След пускане на системата в режим HEAT може да се появи скърцащ звук поради разширяване и свиване на пластмасовите части на уреда.
И вътрешното, и външното тяло издават шумове	Ако чувате нисък, скърцащ звук по време на работа: Това е нормално и е причинено от движението на фреона между вътрешното и външното тяло. Нисък, писклив звук, когато системата се стартира, изключва се или се размразява: Този шум е нормален и се причинява от спирането на движението на фреон или промяна на посоката му. Скърцащ звук: Нормалното разширяване и свиване на пластмасовите и металните части, причинено от температурни промени по време на работа, може да предизвика шум.

Проблем	Възможна причина
Външното тяло издава шумове	Устройството ще издава различни звуци въз основа на текущия режим на работа
Вътрешното и външното тяло отделят прах	Уредът може да натрупва прах по време на продължителни периоди на неизползване, които ще се отделят при включване на климатичната система. Това може да бъде намалено чрез покриване на уреда по време на дълги периоди на неактивност.
Уредът излъчва лоша миризма	Уредът може да абсорбира миризми от околната среда (като мебели, готвене, цигари и др.), които ще се отделят по време на работа. Филтрите са замърсени и трябва да бъдат почистени.
Вентилаторът на външното тяло не работи	По време на работа скоростта на вентилатора се контролира, за да се оптимизира работата на климатичната система.
Работата е нестабилна, непредвидима или уредът не реагира	Смущения от други устройства могат да доведат до неизправност на климатичната система. В този случай опитайте следното: <ul style="list-style-type: none"> • Изключете захранването, след което го включете отново. • Натиснете бутона ON / OFF на дистанционното управление, за да рестартирате работата.

БЕЛЕЖКА: Ако проблемът продължава, свържете се с вашия дилър или най-близкия упълномощен сервиз. Предоставете им подробно описание на неизправността на устройството, както и номера на вашия модел.

Отстраняване на неизправности

Ако възникне проблем, моля, първо да проверите следните точки, преди да се свържете с вашия дилър.

Проблем	Възможна причина	Решение
Слабо охлаждане	Настройката на температурата може да е по-висока от температурата в помещението	Намалете настройката на температурата
	Топлообменникът на вътрешното или външното тяло е замърсен	Почистете засегнатия топлообменник
	Филтърът е замърсен	Извадете филтъра и го почистете съгласно инструкциите
	Входът или изходът за въздух на някое от телата е блокиран	Изключете уреда, премахнете предмета, който пречи, и включете климатичната система отново.
	Вратите и прозорците са отворени	Уверете се, че всички врати и прозорци са затворени, докато системата работи.
	Прекомерната топлина се генерира от слънчевата светлина	Затворете прозорците и дръпнете завесите в периоди на висока температура или ярко слънце
	Прекалено много източници, излъчващи топлина (печки, уреди, хора и т.н.)	Намалете количеството топлинни източници
	Малко останал фреон поради изтичане или дългосрочна употреба	Проверете за течове, ако е необходимо и долейте хладилен агент
Функцията SILENCE е активирана	Функцията SILENCE може да намали производителността на уреда чрез намаляване на работната честота. Изключете функцията SILENCE.	

Проблем	Възможна причина	Решение
Устройството не работи	Прекъсване на електрическото захранване	Изчакайте да бъде възстановено захранването
	Захранването е изключено	Включете захранването
	Предпазителят е изгорял	Подменете предпазителя
	Батериите за дистанционно управление са изтощени	Подменете батериите
	Активирана е 3-минутната защита на системата	Изчакайте три минути след рестартиране на устройството
	Таймерът е активиран	Изключете таймера
Устройството често се стартира и спира	Има твърде много или твърде малко хладилен агент в системата	Проверете за течове и заредете системата с хладилен агент.
	В климатичната система е влязъл газ или влага	Премахнете го и сложете фреон
	Компресорът е счупен	Подменете компресора
	Напрежението е твърде високо или твърде ниско	Инсталирайте стабилизатор за регулиране на напрежението
Слабо отопление	Външната температура е изключително ниска	Използвайте допълнително отоплително устройство
	През вратите и прозорците навлиза студен въздух	Уверете се, че всички врати и прозорци са затворени по време на употреба
	Малко останал фреон поради изтичане или дългосрочна употреба	Проверете за течове и заредете системата с хладилен агент.
Индикаторните лампи продължават да мигат Кодът за грешка се появява и започва с буквите, както следва на дисплея на вътрешното тяло: <ul style="list-style-type: none"> • E(x), P(x), F(x) • EH(xx), EL(xx), EC(xx) • RH(xx), PL(xx), PC(xx) 	<p>Устройството може да спре да работи или да продължи да работи безопасно. Ако индикаторните лампи продължават да мигат или се появяват кодове за грешки, изчакайте около 10 минути. Проблемът може да се реши сам.</p> <p>Ако не, изключете захранването, след това го свържете отново. Включете устройството. Ако проблемът продължава, изключете захранването и се свържете с най-близкия оторизиран сервизен център.</p>	

БЕЛЕЖКА: Ако проблемът продължава след извършване на проверките и диагностиката по-горе, незабавно изключете устройството и се свържете с оторизиран сервизен център.

Дизайнът и спецификациите подлежат на промяна без предварително уведомление за подобрене на продукта. Консултирайте се с вашия дилър или производителя за подробности. Всички актуализации на ръководството ще бъдат качени на сервизния уебсай, моля, проверете за най-новата версия.

**CS014UI-EP(B)
16122000009397
20201215**
