

КАНАЛНА КЛИМАТИЧНА СПЛИТ СИСТЕМА

Упътване за употреба

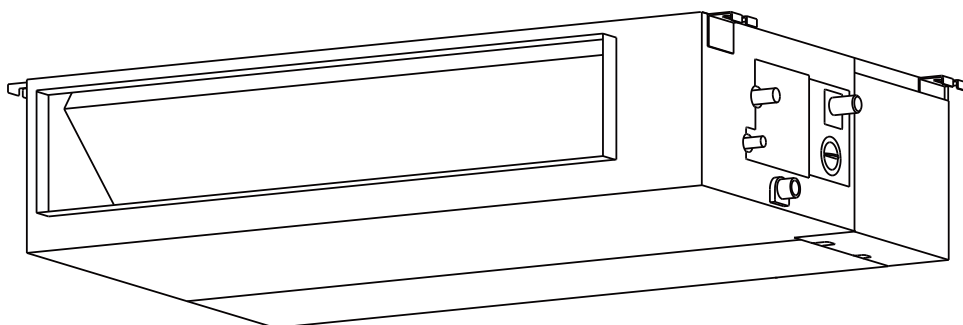

ВАЖНО:

Прочетете това упътване внимателно преди употреба на новата Ви климатична система и се уверете, че го съхранявате за бъдещи нужди.

Съдържание

Мерки за безопасност	04
Характеристики и функции на климатичната система	08
1.Схема на вътрешното тяло	08
2.Работни температури	09
3.Функции	10
Грижа и поддръжка.....	11
Отстраняване на неизправности.....	13

Мерки за безопасност

Прочетете мерките за безопасност преди употреба на системата



ВНИМАНИЕ

Този символ индикира възможността за телесна повреда или причиняване на смърт.



ПРЕДУПРЕЖДЕНИЕ

Този символ индикира възможността за имуществени щети или сериозни последици.



ВНИМАНИЕ

Климатичната система може да се използва от деца на възраст над 8 години или лица с намалени физически, сензорни или умствени способности или липса на опит и знания, ако са под наблюдение или са инструктирани относно използването на уреда по безопасен начин. На деца не бива да се позволява да почистват, поддържат или играят с уреда по никакъв начин.



ПРЕДУПРЕЖДЕНИЯ ЗА УПОТРЕБА НА ПРОДУКТА

- При възникване на необичайна ситуация (като мирзма на изгоряло), незабавно изключете устройството и прекъснете захранването.
- Не поставяйте пръстите си или други предмети във входовете или изходите за въздух на климатичната система. Това може да причини нараняване, тъй като вентилаторът може да се върти с висока скорост.
- Не използвайте запалими спрейове като спрей за коса, лак за коса или боя близо до уреда. Това може да доведе до възпламеняването им.
- Не използвайте климатика в помещения с концентрация на запалими газове. Емитираният газ може да се събира около уреда и да се възпламени.
- Не използвайте уреда в помещения с висока влажност. Твърде високата влажност може да предизвика повреда в електрическите компоненти и късо съединение.
- Не излагайте тялото си директно на потока от студен въздух за продължителен период от време.
- Не позволявайте на децата да играят с уреда и винаги ги наблюдавайте, когато се намират около него.
- Ако климатикът се използва заедно с други отоплителни устройства, старателно проветрете помещението, за да избегнете недостиг на кислород.

ПРЕДУПРЕЖДЕНИЯ ПРИ ПОЧИСТВАНЕ И ПОДДРЪЖКА

- Изключете устройството и прекъснете захранването преди почистване. В противен случай това може да причини токов удар.
- Не почиствайте климатика с твърде голямо количество вода.
- Не почиствайте климатика със запалими препарати, защото могат да предизвикат пожар или деформация.

ВНИМАНИЕ

- Изключете климатика и прекъснете захранването, ако няма да го използвате дълго време.
- Изключете климатика и прекъснете захранването по време на бури.
- Уверете се, че кондензът е отведен правилно от уреда.
- Не управлявайте климатика с мокри ръце, защото може да причини токов удар.
- Не използвайте уреда за друга цел освен предназначението му.
- Не се катерете и не поставяйте предмети върху външното тяло.
- Не позволявайте климатикът да работи за дълги периоди от време с отворени врати или прозорци или ако влажността е много висока.

ЕЛЕКТРОБЕЗОПАСНОСТ

- Използвайте само специфициран захранващ кабел. Ако кабелът е повреден, той трябва да бъде заменен от компетентен персонал, за да се избегнат повреди.
- Пазете щепсела чист. Почиствайте го редовно от прах и мръсотия, за да избегнете пожар или къси съединения.
- Не дърпайте кабела, за да извадите щепсела от контакта. Дръжте щепсела здраво, когато искате да го изключите.
- Не променяйте дължината на захранващия кабел и не използвайте удължители за захранване на уреда.
- Не включвайте климатичната система в разклонител с други електрически уреди.
- Уредът трябва да е правилно заземен по време на монтажа, за да се избегне токов удар.



ПРЕДУПРЕЖДЕНИЯ ЗА ИНСТАЛАЦИЯ НА СИСТЕМАТА

1. Инсталацията на системата трябва да се извърши от оторизиран персонал и според инструкциите за монтаж на производителя. Неправилната инсталация може да причини изтичане на вода, токов удар или пожар.
2. Ремонтът и поддръжката на системата трябва да се извършват от оторизиран сервизен персонал.
3. Инсталацията трябва да се извърши само с включените аксесоари и части на уреда. Употребата на нестандартни части и аксесоари може да доведе до изтичане на вода, токов удар или пожар.
4. Преместването на климатичната система трябва да се извършва от оторизиран сервизен персонал.

Бележка относно хладилните газове (не е приложимо за уреди, използващи хладилен агент R290)

1. Тази климатична система използва флуорирани парникови газове.
2. Инсталацията, сервизирането, поддръжката и ремонтът на тази система трябва да бъдат извършвани от сертифициран персонал.
3. Демонтажът и рециклирането на климатичната система трябва да бъдат извършвани от сертифициран персонал.
4. За оборудване, което съдържа флуорирани парникови газове в количества, еквивалентни на повече 5 тона CO₂, но по-малко от 50 тона CO₂, разполагащо със система за детекция на изтичане на фреон, трябва да се проверява за течове най-малко на всеки 24 месеца.
5. Когато системата е проверена за течове, е силно препоръчително да се водят записки за всички проверки.

ПРЕДУПРЕЖДЕНИЕ за използването на фреон R32/R290

Когато се използват запалими хладилни агенти, системата трябва да се съхранява в добре вентилирани помещения, където размерът на помещението съответства условията за монтаж.

Модел (Btu/h)	Необходимо количество фреон (kg)	Минимална площ на помещението (m ²)
≤12000	≤1.11	1
18000	≤1.65	2
24000	≤2.58	5
30000	≤3.08	7
36000	≤3.84	10
42000-48000	≤4.24	12
60000	≤4.39	13

Европейски насоки за изхвърляне

Този символ, показан на продукта или неговите упътвания, индикира, че електрическото оборудване не трябва да бъде смесвано с битовите отпадъци.

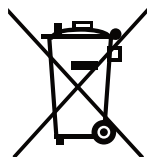

Правилно изхвърляне на този продукт (Електрически и електронни отпадъци)

Този уред съдържа хладилен агент и други потенциално опасни материали. Когато изхвърляте продукта, законът изисква специално събиране и третиране. Не го изхвърляйте като битов отпадък.

Когато изхвърляте този уред, имате предвид следното:

- Изхвърляйте го само в определени за целта сметища за електронно събиране на отпадъци.
- Когато купувате нов уред, търговецът на дребно ще вземе обратно стария безплатно.
- Продавайте уреда на сертифицирани търговци за скрап.

Специална бележка

Изхвърлянето на този уред в гората или друга природна среда застрашава Вашето здраве и е вредно за околната среда. Опасните вещества могат да изтичат в подземните води и да влязат в хранителната верига.

Характеристики и функции на климатичната система

Вътрешно тяло

ЗАБЕЛЕЖКА: Различните модели имат различен дисплей върху панел. Не всички описани по-долу индикатори са налични за климатика, който сте закупили. Моля, проверете панела на вътрешното тяло на закупеното устройство. Илюстрациите в това ръководство са за обяснителни цели. Действителната форма на Вашето вътрешно тяло може да е леко различна, като действителната форма ще има превес.

Този дисплей на вътрешното тяло може да се използва за работа с устройството в случай, че дистанционното управление е поставено неправилно или е без батерии.

(А) За тяло, чийто филтър се премахва от лявата или дясната страна

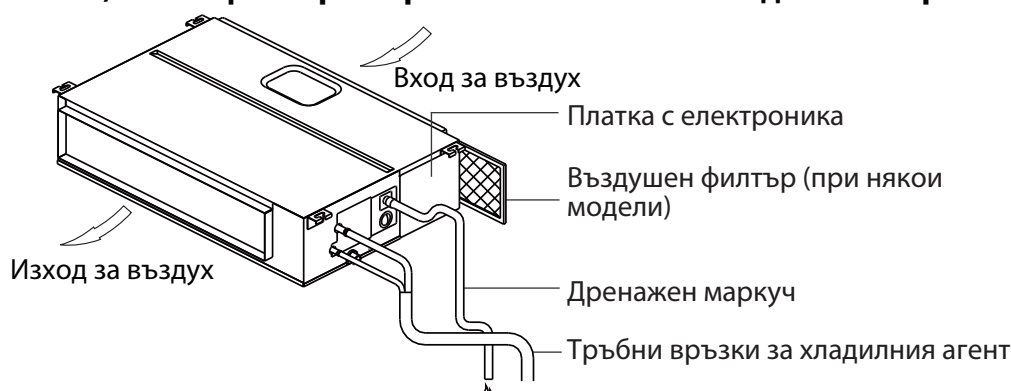

(В) За тяло, чийто филтър се премахва от долната страна



1. Поставете филтъра в сглобката на фланеца от долната страна.
2. Заклучете винта.

(С) За тяло, чийто филтър се премахва от задната страна

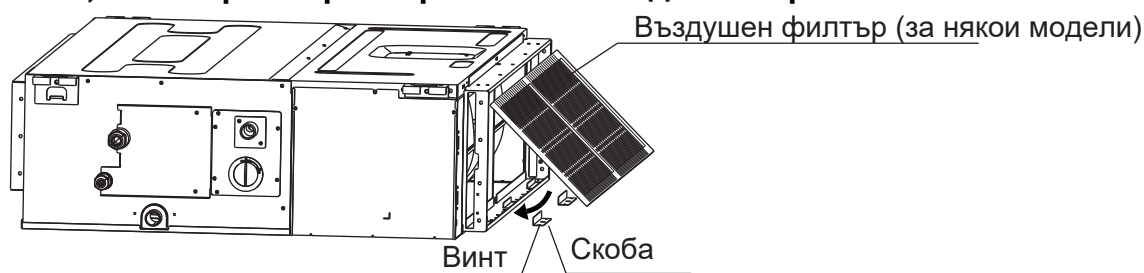

1. Отстранете двете скоби.
2. Поставете филтъра в сглобката на скобите.
3. Завъртете въздушния филтър.
4. Поставете обратно към скобите.

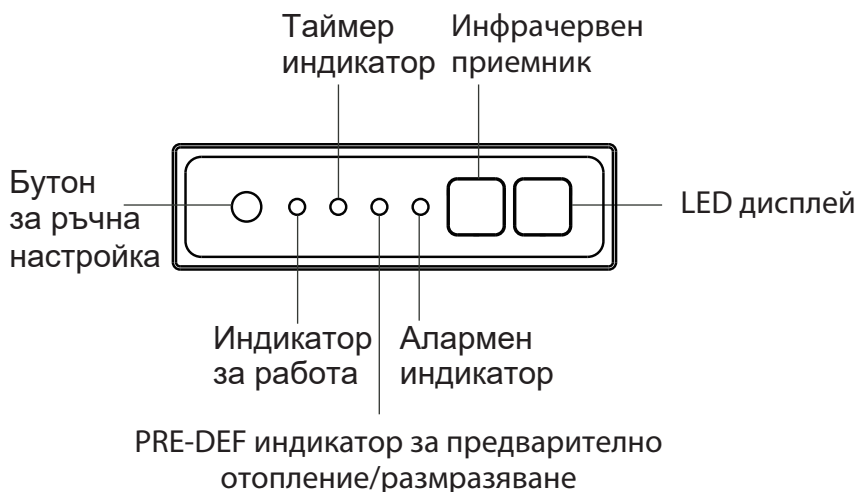

- **MANUAL бутон:** Този бутон избира режим в следната последователност: AUTO, FORCED COOL, OFF.
- **FORCED COOL режим:** В режим FORCED COOL индикаторът за работа започва да примигва. Системата автоматично ще премине към AUTO режим след бързо охлаждане на помещението до 30 минути. Дистанционното управление ще бъде неактивно по време на този режим.
- **OFF режим:** Този режим изключва панела и дистанционното управление е активно.

Работни температури

Когато климатичната система работи извън дадения температурен обхват, някои функции за защита могат да се активират и да прекратят работата на уреда.

Инверторни сплит системи

	Охлаждане	Отопление	Изсушаване
Стайна температура	17°C - 32°C (62°F - 90°F)	0°C - 30°C (32°F - 86°F)	10°C - 32°C (50°F - 90°F)
Външна температура	0°C - 50°C (32°F - 122°F)	-15°C - 24°C (5°F - 75°F)	0°C - 50°C (32°F - 122°F)
	-15°C - 50°C (5°F - 122°F) (За модели с нискотемпературен кит.)		
	0°C - 52°C (32°F - 126°F) (За тропически модели)		0°C - 52°C (32°F - 126°F) (За тропически модели)

ЗА ВЪНШНИ ТЕЛА С ЕЛЕКТРИЧЕСКИ НАГРЕВАТЕЛ

Когато външната температура е под 0°C (32°F), препоръчваме да не спирате работата на климатичната система, за да се осигури оптимална добра производителност.

Конвенционални сплит системи

	Охлаждане	Отопление	Изсушаване
Стайна температура	17°C-32°C (62°F-90°F)	0°C-30°C (32°F-86°F)	10°C-32°C (50°F-90°F)
Външна температура	18°C-43°C (64°F-109°F)	-7°C-24°C (19°F-75°F)	11°C-43°C (52°F-109°F)
	-7°C-43°C (19°F-109°F) (За модели с нискотемпературен кит)		18°C-43°C (64°F-109°F)
	18°C-52°C (64°F-126°F) За тропически модели)		18°C-52°C (64°F-126°F) (За тропически модели)

БЕЛЕЖКА: Ако климатикът работи в помещение с относителна влажност под 80%, върху неговата повърхност може да се образува конденз. Моля, настройте вертикалните жалузи на максималния им ъгъл нагоре и вентилатора на най-висока скорост.

За да оптимизирате максимално производителността на Вашата климатична система, направете следното:

- Дръжте вратите и прозорците затворени.
- Ограничете потреблението на енергия, като използвате функциите TIMER ON и TIMER OFF.
- Не покривайте входовете и изходите за въздух.
- Редовно проверявайте и почиствайте въздушните филтри.

Функции

Настройки по подразбиране

Когато климатичната система се рестартира след прекъсване на захранването, това ще доведе до автоматично задаване на настройките по подразбиране (автоматичен режим, автоматичен вентилатор, 24°C. Това може да причини несъответствия между показанията на дистанционното управление и дисплея на вътрешното тяло. Използвайте дистанционното си управление, за да актуализирате състоянието.

Запаметяване позицията на жалузите (при някои модели)

Някои модели разполагат с функция за запаметяване позицията на жалузите. Когато устройството се рестартира след прекъсване на захранването, жалузите ще се върнат автоматично в предишното си положение. Ъгълът на хоризонталните жалузи не трябва да бъде прекалено малък, тъй като може да се образува конденз, който да се върне обратно в тялото.

Автоматичен рестарт (при някои модели)

При прекъсване на захранването системата ще спре веднага. За да рестартирате устройството, натиснете ON/OFF бутона на дистанционното управление. Ако е налична функцията "Автоматичен рестарт", системата ще стартира с последните си настройки.

Грижа и поддръжка

Почистване на вътрешното тяло



ПРЕДИ ПОЧИСТВАНЕ ИЛИ ПОДДРЪЖКА

ВИНАГИ ИЗКЛЮЧВАЙТЕ ВАШАТА КЛИМАТИЧНА СИСТЕМА И ЕЛЕКТРИЧЕСКОТО ЗАХРАНВАНЕ ПРЕДИ ПОЧИСТВАНЕ ИЛИ ПОДДРЪЖКА!



ВНИМАНИЕ

Използвайте само мека и суха кърпа, за да извършете устройството. Ако то е прекалено мръсно, можете да използвате кърпа, напоена в хладка вода, за да го почистите.

- Не използвайте химикали или химически третирани кърпи за почистване на уреда
- Не използвайте бензин, разреждател за боя, полиращ прах или други разтворители за почистване на уреда. Те могат да причинят напукване или деформация на пластмасовата повърхност.
- Не използвайте вода по-гореща от 40°C за почистване на предния панел. Това може да доведе до неговата деформация или промяна в цвета.

Почистване на филтрите

Запушеният климатик може да намали ефективността на охлаждане на Вашия уред, а също така може да се окаже вреден за здравето Ви. Почиствайте филтъра веднъж на две седмици.



ПРЕДУПРЕЖДЕНИЕ: НЕ ПРЕМАХВАЙТЕ И НЕ ПОЧИСТВАЙТЕ ФИЛТЪРА САМИ

Изваждането и почистването на филтъра може да бъде опасно, затова трябва да се извършват от сертифициран техник.

1. В случай че закупеното от Вас тяло е със задна вентилация, свалете филтъра по посока, показана на следващата диаграма.

2. Свалете въздушния филтър

3. Почистете филтъра с прахосмукачка по повърхността или го измиете с хладка вода и мек препарат.

4. Изплакнете филтъра с чиста вода и го оставете да изсъхне. **НЕ** оставяйте филтъра на пряка слънчева светлина.

5. Поставете отново филтъра.

Модел със задна вентилация

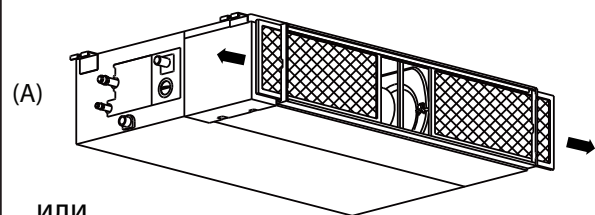

или

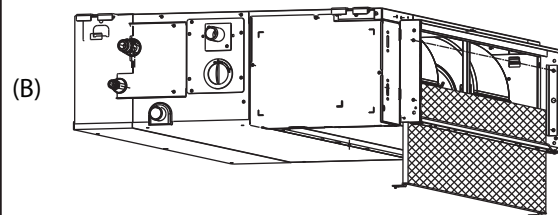

или

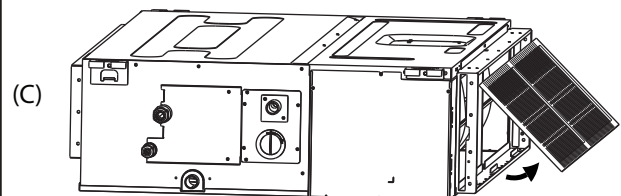

Модел с долна вентилация

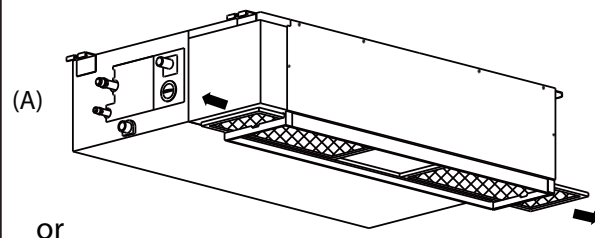

or

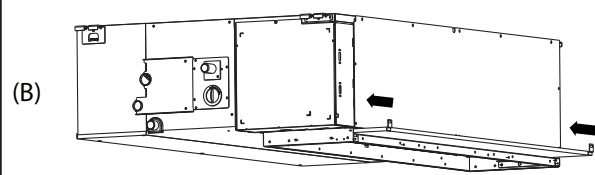

При почистване с вода обърнете филтъра от обратната страна срещу водния поток.

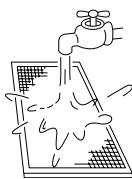

При почистване с прахосмукачка почистете предната част на филтъра.

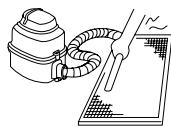

⚠ ВНИМАНИЕ

- Преди сменя или почистване на филтъра, изключете устройството и прекъснете захранването му.
- Когато изваждате филтъра, не докосвайте металните части в устройството. Острите метални ръбове могат да Ви порежат.
- Не използвайте вода за почистване на вътрешността на вътрешното тяло. Това може да разруши изолацията и да причини токов удар.
- Не излагайте филтъра на пряка слънчева светлина при сушене. Това може да го свие.

⚠ ВНИМАНИЕ

- Всяка поддръжка и почистване на външното тяло трябва да се извършва от оторизиран дилър или лицензиран доставчик на услуги.
- Всякакви ремонти трябва да се извършват от оторизиран търговец или лицензиран доставчик на услуги.

Поддръжка – Дълги периоди на неизползване

В случай, че смятате да НЕ използвате Вашия климатик за по-дълъг период от време, направете следното:

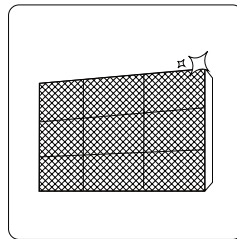

Почистете филтрите

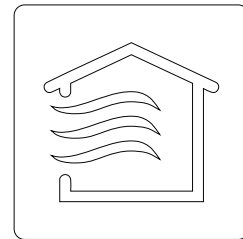

Включете функция FAN, докато устройството изсъхне напълно

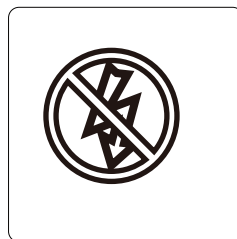

Изключете устройството и прекъснете захранването

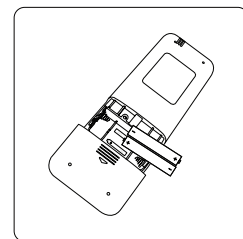

Премахнете батериите от дистанционното управление

Поддръжка – Предсезонна инспекция

След дълги периоди на неизползване или преди период на честа употреба направете следното:

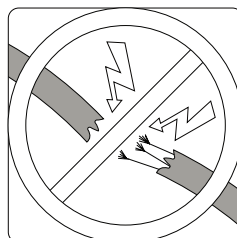

Проверете за повредени проводници

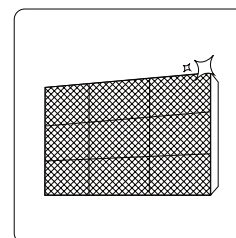

Почистете всички филтри



Проверете за течове

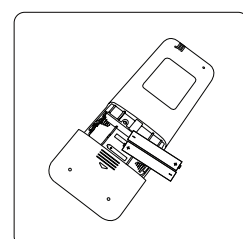

Поставете нови батерии

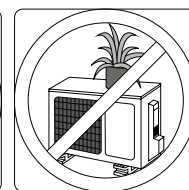
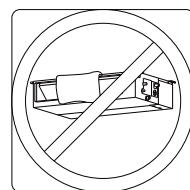

Уверете се, че нищо не блокира въздушните изходи на вътрешното или външното тяло.

Отстраняване на неизправности

МЕРКИ ЗА БЕЗОПАСНОСТ

Ако възникне някоя от следните ситуации, незабавно изключете устройството!

- Захранващият кабел е повреден или необичайно топъл
- Усещате миризма на изгоряло
- Уредът излъчва силни или необичайни звуци
- Бушонът или прекъсвачът често се изключва
- Вода или други предмети попадат в или извън устройството

НЕ СЕ ОПИТВАЙТЕ ДА ОТСТРАНИТЕ ТЕЗИ ПРОБЛЕМИ САМИ!

ОБЪРНЕТЕ КЪМ ОТОРИЗИРАН СЕРВИЗЕН ДОСТАВЧИК ВЕДНАГА!

Чести проблеми

Следните проблеми не означават неизправност и в повечето ситуации не изискват ремонт.

Проблем	Възможна причина
Устройството не се включва при натискането на бутона ON/OFF	Уредът има 3-минутна функция за защита, която не позволява на устройството да се претоварва. Устройството не може да се рестартира в рамките на три минути след изключването му.
Устройството променя режима си от режим Охлаждане в режим Вентилатор	Уредът променя настройката си, за да предотврати образуването на замръзване върху тялото. След като температурата се повиши, ще започне да работи отново.
	Зададената температура е достигната, след което уредът изключва компресора. Уредът ще продължи да работи, когато температурата отново се повиши.
Вътрешното тяло излъчва бяла мъгла	Във влажните региони голямата разлика в температурата между въздуха в стаята и въздуха от климатика може да причини бяла мъгла.
Както вътрешното, така и външното тяло отделят бяла мъгла	Когато уредът се рестартира в режим Отопление след размразяване, може да се отдели бяла мъгла поради влагата, генерирана от процеса на размразяване.
Вътрешното тяло издава шумове	Скърцащ звук се чува, когато системата е изключена или е в режим Охлаждане. Шум също се чува, когато изпускателната помпа (опционално) работи.
	Възможно е да се появи скърцащ звук след пускане на устройството в режим Отопление поради разширяване и свиване на пластмасовите му части.
Както вътрешното тяло, така и външното тяло издават шум	По време на работа може да се чуе слаб шум. Това е нормално и се причинява от хладилния газ, преминаващ през вътрешното и външното тяло.
	Когато стартира системата, току-що е спряла да работи или се размразява, може да се чуе слаб звук. Този шум е нормален и се причинява от спиране на хладилния агент или промяна на посоката.

Проблем	Възможна причина
Външното тяло издава шумове	Устройството ще издава различни звуци въз основа на текущия си режим на работа.
Отделя се прах от вътрешното или външното тяло	Уредът може да натрупва прах по време на продължителни периоди на неизползване, който ще се отделя при включване на устройството. Това може да бъде смекчено чрез покриването му при продължителни периоди на бездействие.
Уредът излъчва лоша миризма	Уредът може да абсорбира миризми от околната среда (като от мебели, готвене, цигари и др.), които ще се изпускат по време на работа.
	Филтрите на тялото са хванали плесен и трябва да се почистят.
Вентилаторът на външното тяло не работи	По време на работа скоростта на вентилатора се контролира, за да се оптимизира работата на устройството.

ЗАБЕЛЕЖКА: Ако проблемът продължава, свържете се с местния доставчик или в най-близкия център за обслужване на клиенти. Предоставете им подробно описание на неизправността на устройството, както и номера на Вашия модел.

Отстраняване на неизправности

Когато възникнат проблеми, моля, проверете следните точки, преди да се свържете със сервизна фирма.

Проблем	Възможна причина	Решение
Недостатъчно охлаждане	Температурната настройка може да бъде по-висока от околната температура в стаята	Намалете настройката на температурата
	Топлообменникът на вътрешното или външното тяло е замърсен	Почистете засегнатия топлообменник
	Въздушният филтър е замърсен	Извадете филтъра и го почистете според инструкциите
	Входът или изходът за въздух на всяко от телата са блокирани	Изключете устройството, отстранете препятствието и го включете отново
	Вратите и прозорците са отворени	Уверете се, че всички врати и прозорци са затворени по време на работа на уреда
	Прекалено много топлина се генерира от слънчевата светлина	Затворете прозорците и завесите по време на периоди на силна топлина или ярко слънце
	Твърде много източници на топлина в стаята (хора, компютри, електроника и т.н.)	Намалете количеството източници на топлина
	Ниско количество хладилен агент поради теч или продължителна употреба	Проверете за течове, ако е необходимо, допълнете и запечатайте хладилния агент

Проблем	Възможни причини	Решение
Устройството не работи	Прекъснато е захранването	Изчакайте да бъде възстановено захранването
	Захранването е изключено	Включете захранването
	Предпазителят е изгорял	Сменете предпазителя
	Батериите за дистанционно управление са изтощени	Сменете батериите
	3-минутната защита на устройството е активирана	Изчакайте три минути след рестартиране на устройството
	Таймерът е активиран	Изключете таймера
Устройството се стартира и спира често	В системата има твърде много или твърде малко хладилен агент	Проверете за течове и заредете системата с хладилен агент.
	Некомпресивен газ или влага са влезли в системата.	Евакуирайте и презаредете системата с хладилен агент
	Системната верига е блокирана	Определете коя верига е блокирана и заменете неизправната част от оборудването
	Компресорът е развален	Сменете компресора
	Напрежението е твърде високо или твърде ниско	Инсталирайте стабилизатор за регулиране на напрежението
Недостатъчно отопление	Външната температура е изключително ниска	Използвайте спомагателно отоплително устройство
	Студен въздух влиза през врати и прозорци	Уверете се, че всички врати и прозорци са затворени по време на употреба
	Ниско количество хладилен агент поради теч или продължителна употреба	Проверете за течове, ако е необходимо, допълнете и запечатайте хладилния агент
Индикаторните лампи продължават да мигат		
<p>Кодът за грешка се появява и започва с буквите, както следва на дисплея на вътрешното тяло:</p> <ul style="list-style-type: none"> • E(x), P(x), F(x) • EH(xx), EL(xx), EC(xx) • RH(xx), PL(xx), PC(xx) 	<p>Уредът може да спре работата или да продължи да работи безопасно. Ако индикаторите продължат да мигат или се появяват кодове за грешки, изчакайте около 10 минути. Проблемът може да се реши сам. Ако не, изключете захранването и го свържете отново. Включете устройството. Ако проблемът продължава, изключете захранването и се свържете с най-близкия център за обслужване на клиенти.</p>	

Отстраняване на неизправности

ЗАБЕЛЕЖКА: Ако проблемът продължава след извършване на проверките и диагностиката по-горе, незабавно изключете устройството и се свържете с оторизиран сервиз.

Дизайнът и спецификациите подлежат на промяна без предварително уведомление за подобряване на продукта. Консултирайте се с Вашия доставчик или производителя за подробности.

**QS001UI-T2
16123000001933
20190615**