

РЪКОВОДСТВО НА ПОТРЕБИТЕЛЯ

КЛИМАТИЗАТОР

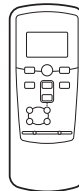

SRK25ZSP-W
SRK35ZSP-W
SRK45ZSP-W

SKM20ZSP-W
SKM25ZSP-W
SKM35ZSP-W



Този климатизатор е в съответствие с директива 2004/108/EC на Европейската комисия и директива 2006/95/EC за ниско напрежение.



RLC012A107

СЪДЪРЖАНИЕ

Техника за безопасност	2
Имена и функции на частите	7
Работа с дистанционното управление	9
Проблем при работа с дистанционното	9
Процедура за извънредна работа	9
Работна и индикационна секция на дистанционното управление	10
Настройка на часовника	10
Процедура за работа в автоматичен режим AUTO	11
Скорост на вентилация FAN SPEED	11
Процедура за настройка на режим COOL/ HEAT/ DRY/ FAN	12
Настройка на температурата	12
Характеристика на режим на отопление HEAT	12
Настройка на въздушната струя	13
Работа със SLEEP TIMER	14
Работа с таймер за изключване OFF-TIMER	14
Работа с таймер за включване ON-TIMER	15
Работа със SLEEP TIMER + ON-TIMER	15
Работа със ON-TIMER + OFF-TIMER	16
Режим висока мощност/икономичен HIGH POWER/ECONOMY	17
Режим по самопочистване SELF CLEAN	18
Функция автоматичен рестарт	18
Грижи и поддръжка	19
Правилна инсталация	21
Неизправна работа	21
Случаи изискващи контакт със сервиза	21
Моля, запомнете!	22
Самодиагностика на климатизатора	23
Относно мулти-сплит системи	24



Техника за безопасност



- Преди да започнете използването на системата, моля прочетете тези ПРЕДПАЗНИ МЕРКИ внимателно, за да осигурите правилната ѝ работа.
- Когато сте прочели Инструкцията за експлоатация, моля съхранявайте я на удобно място за консултация. Ако някой друг поеме управлението на климатизатора, уверете се, че той също е запознат с Инструкцията.

 ОПАСНО	Неправилните действия биха могли да имат драматични последици като смърт, сериозна травма и др.
 ВНИМАНИЕ	Може да се причини сериозен проблем в зависимост от обстоятелствата.

Моля, спазвайте тези предупреждения много внимателно, тъй като те са съществени за Вашата безопасност.

- Уредът е направен за два вида хладилни агенти (R32 или R410A). Вижте етикета на външното тяло за информация относно хладилния агент.
- Символите, които се срещат в текста по-долу, имат следното значение:

	Строго забранено		Да се спазват инструкциите внимателно		Да се осигури правилно заземяване
-----------------------------------------------------------------------------------	-------------------------	-----------------------------------------------------------------------------------	----------------------------------------------	------------------------------------------------------------------------------------	------------------------------------------



	Прочетете внимателно това ръководство		Уреда да се монтира от квалифициран персонал със справка от ръководството за монтаж.
	Информацията е включена в това ръководство и/или ръководството за монтаж.		



■ Следните предпазни мерки се отнасят за хладилен агент R32.

	Уреда използва запалими хладилни агенти. Ако има изтичане на хладилен агент заедно с източник на запалване е възможно предизвикване на пожар.
-------------------------------------------------------------------------------------	------------------------------------------------------------------------------------------------------------------------------------------------------

 ВНИМАНИЕ	
<ul style="list-style-type: none"> • При изхвърляне на устройството спазвайте местните закони. • Не използвайте за ускоряване на размразяване на продукти или за почистване. • Уреда да е в помещение без непрекъснато работещи източници на запалване (напр. открити пламъци, газови уреди или действащ електрически нагревател). • Не пробивайте или горете. • Имайте предвид, че хладилните агенти могат да имат мирис. 	<ul style="list-style-type: none"> • Уреда да е в добре проветримо помещение с размери според спецификацията на работа. • За поддръжка се обръщайте винаги към квалифициран персонал. • Вътрешното тяло да се слага в помещение с минимум 4.0 m² площ.* *Стойността важи за сплит системи.

■ ТЕХНИКА НА БЕЗОПАСНОСТ ПРИ МОНТАЖ

⚠ ОПАСНО	
	<ul style="list-style-type: none">• Тази система е предназначена за домашно (и др. подобно) ползване. Ако се използва в много лоши условия, като напр. силно замърсена работна среда, съоръжението може да не функционира добре
	<ul style="list-style-type: none">• Системата трябва да бъде инсталирана от Вашия дистрибутор или от квалифициран персонал. Не Ви препоръчваме да инсталирате сами системата, тъй като всякакво неправилно действие може да причини теч, токов удар или пожар.

⚠ ВНИМАНИЕ	
	<ul style="list-style-type: none">• Да не се инсталира на места, където може да има изтичане на запалим газ. Изтичането на газ може да предизвика пожар.
	<ul style="list-style-type: none">• В зависимост от мястото на инсталиране, може да е необходим прекъсвач на тока. Ако не бъде предвиден такъв прекъсвач, може да се причини токов удар.• Уверете се, че кондензният маркуч е отведен правилно, така че всичката вода да изтича навън. Небрежност може да причини наводняване в помещението.
	<ul style="list-style-type: none">• Уверете се, че системата е правилно заземена Заземителните кабели в никакъв случай не би трябвало да бъдат свързвани с газопровод, водопровод, гръмоотвод или подземни телефонни кабели. Неправилната инсталация на заземителните кабели може да предизвика токов удар.



Този продукт съдържа флуорирани парникови газове.



- Не изхвърляйте хладилен агент R32 в атмосферата: R32 е флуориран парников газ, с потенциал за глобално затопляне (GWP) = 675
- Не изхвърляйте хладилен агент R410A в атмосферата: R410A е флуориран парников газ, с потенциал за глобално затопляне (GWP) = 2088

Вижте етикета на външното тяло за теглото на флуорирания парников газ и неговия CO₂ еквивалент.

■ Предпазни мерки

■ ТЕХНИКА НА БЕЗОПАСНОСТ ПРИ РАБОТА

 ОПАСНО	
	<ul style="list-style-type: none">● Деца не трябва да си играят с климатизатора.● Не оставяйте за продължителен период под въздействието на студената въздушна струя. Това може да предизвика проблеми със здравето Ви.● Да не се почиства и поддържа от деца без родителски надзор.● Не вкарвайте нищо на входа на въздушната струя. Това може да причини наранявания, тъй като вентилаторът работи на високи обороти.
	<ul style="list-style-type: none">● Уредът не е предназначен за използване от лица (включително деца) с намалени физически, сензорни или умствени възможности, или липса на опит и знания, освен когато са наглеждани или са им дадени инструкции относно използването на уреда от човека, отговорен за тяхната безопасност.● Пазете дистанционното управление от деца. Батериите и други дребни части могат да бъдат погълнати от деца.



 ВНИМАНИЕ	
	<ul style="list-style-type: none">● Използвайте само сигурни предпазители. Строго забранена е употребата на стоманена или медна тел, от което може да се получи повреда или пожар.● Не докосвайте ключовете с мокра ръка. Опасност от токов удар.● Не се люлейте на инсталцията Ако тя падне, може да се нараните.● Моля, не впръсквайте спрейове с бои или против инсекти, ароматизатори и др. близо до въздушната струя или директно в инсталцията. Това може да причини пожар.● Не поставяйте уреди, работещи с пламък, до възд. струя на климатика. Уредите може да функционират неправилно.● Не поставяйте никакви съдове с вода, като напр. вази, върху уреда. Проникналата в уреда вода може да повреди изолацията и следователно да причини токов удар.● Тази климатична система може да се ползва единствено по предназначение, а не например за запазване на храни, растения, животни и прецизни уреди или произведения на изкуството. Системата е предназначена само за нормални жилищни условия и всяка по-различна употреба може да доведе до разваляне качеството на храните и т.н.● Не изисквайте климатичната система да се монтира там, където на директния въздушен поток от нея ще бъдат изложени растения или животни. Това е вредно за здравето им.● Не сядайте върху външното тяло и не поставяйте нищо върху него. Ако то или други неща от него паднат, може да се наранят хора.● След продължителна употреба проверявайте от време на време носещата конструкция. Ако подобна повреда не се отстрани своевременно, агрегатът може да падне и да причини наранявания.

■ Предпазни мерки

⚠ ОПАСНО	
	<ul style="list-style-type: none"> ● Не докосвайте алуминиевите топлообмениици. Невнимание може да доведе до порязване ● Не слагайте домакински електроуреди или предмети под вътрешното или външното тяло. Кондензацията от уреда може да замърси уредите и да причини злополука или токов удар. ● Не включвайте системата без въздушен филтър. Може да причини повреда поради запушването на топлообменника.
	<ul style="list-style-type: none"> ● Не изключвайте захранването веднага след изключване на уреда. Изчакайте поне 5 минути, поради риск от изтичане на вода или повреда. ● Не спирайте системата с главния ключ за захранването. Може да предизвика пожар или изтичане на вода. Също така вентилаторът може да стартира неочаквано и да причини телесна повреда ● Не наливайте вода в уреда и не слагайте съдове с вода върху него Влизането на вода в уреда може да повреди изолацията и да предизвика токов удар.
	<ul style="list-style-type: none"> ● Когато използвате системата заедно с отоплителен уред, проветрявайте редовно помещението. Недостатъчното проветряване може да причини нещастни случаи поради липсата на кислород. ● Закрепете стълбата или предметите, върху които стъпвате, когато почиствате филтрите. Неспазването на това може да предизвика телесна повреда чрез преобръщането на предметите. ● При почистване на системата изключвайте уреда и захранването. Никога не почиствайте тялото, докато вътрешният вентилатор работи. ● Не поставяйте предмети около външното тяло и не позволявайте полепването на листа по тялото. Ако има предмети, листа, пликове и т.н. около тялото, се затруднява както нормалната му работа, така и малки животни могат да навлязат в системата и да причинят токов удар или пожар.
	<ul style="list-style-type: none"> ● Свържете се с Вашият дистрибутор за почистването на вътрешността на уреда. Не опитвайте сами. Използването на неодобрени препарати или грешен метод за чистене може да повредят компонентите на уреда и да предизвикат течове. Повреда, дим или пожар също могат да се предизвикат, ако препарат попадне върху електрическите части на мотора. ● Спрете уреда и изключете захранването, ако чуете гръмотевици наблизо или има опасност от мълнии. Могат да повредят уреда. ● Ако захранващият кабел се повреди, се свържете с Вашия дилър или професионален монтьор Ако не бъде заменен, може да предизвика повреда на уреда или пожар.

Предпазни мерки

ПРЕДПАЗНИ МЕРКИ ПРИ ПРЕМЕСТВАНЕ ИЛИ РЕМОНТ

 ВНИМАНИЕ	
	<ul style="list-style-type: none">● Не правете ремонт или модификации сами. Консултирайте се с Вашия дистрибутор ако уреда има нужда от ремонт. Действието може да доведе до течове, токов удар или пожар.
	<ul style="list-style-type: none">● За ремонт на системата се консултирайте с Вашия дистрибутор. Погрешен ремонт може да доведе до токов удар, пожар и др.● Свържете се с Вашия дилър или с професионален монтьор, когато се налага уредът да бъде преместен. Погрешен ремонт може да доведе до протичания на вода, токови удари, пожар и др.● Ако забележите някакви смущения (миризма, пламък и др.), спрете инсталацията, изключете я от захранването и уведомете Вашия дистрибутор. Продължаването на работния процес при подобни необичайни условия може да доведе до погрешно функциониране, токов удар, пожар и др.● Ако климатизаторът не охлажда или отоплява помещението, може да има изтичане на хладилен агент. Свържете се с дилъра си. Ако има нужда да се добави хладилен агент, консултирайте се с Вашия дистрибутор за правилни инструкции. Ако хладилният агент попадне върху незащитена кожа, може да предизвика премръзване. Ако хладилният газ се вдиша прекомерно, може да предизвика влошаване на нервните функции като световъртеж и главоболие или влошаване на сърдечните функции като неравномерен пулс или временно сърцебиене. Ако случайно изтече хладилен агент от уреда към отоплителен уред или друг източник на топлина, може да се появят вредни газове.

Съвети за ефективна работа

■ За да работи Вашият климатизатор икономично и комфортно, моля спазвайте следното:

- **Задайте подходяща стайна температура.**
Извънредно високите или ниски температури не са добри за Вашето здраве и консумират излишно електроенергия.
- **Почиствайте филтрите редовно.**
Замърсените филтри могат да блокират потока на въздуха и това намалява ефективността на работа.  Стр. 19
Почиствайте филтрите най-малко веднъж на две седмици.
- **Избягвайте директна слънчева светлина и течение.**
По време на охлаждане предотвратете директното слънчево греене със завеси или щори.
Дръжте прозорците и вратите затворени, освен когато проветрявате.
- **Настройте посоката на въздушната струя правилно**
Настройте посоките горе/долу и ляво/дясно на въздушната струя за да постигнете равномерно разпределение на стайната температура.
- **Пускайте климатизаторът само когато е необходимо.**
Използвайте таймера по подходящ начин така, че климатизаторът да работи само тогава, когато е нужно.
- **Избягвайте допълнителни топлоизточници, когато работи на охлаждане.**
Дръжте по възможност по-дълго топлоизточниците извън стаята.

Имена и функции на частите

ВЪТРЕШНО ТЯЛО

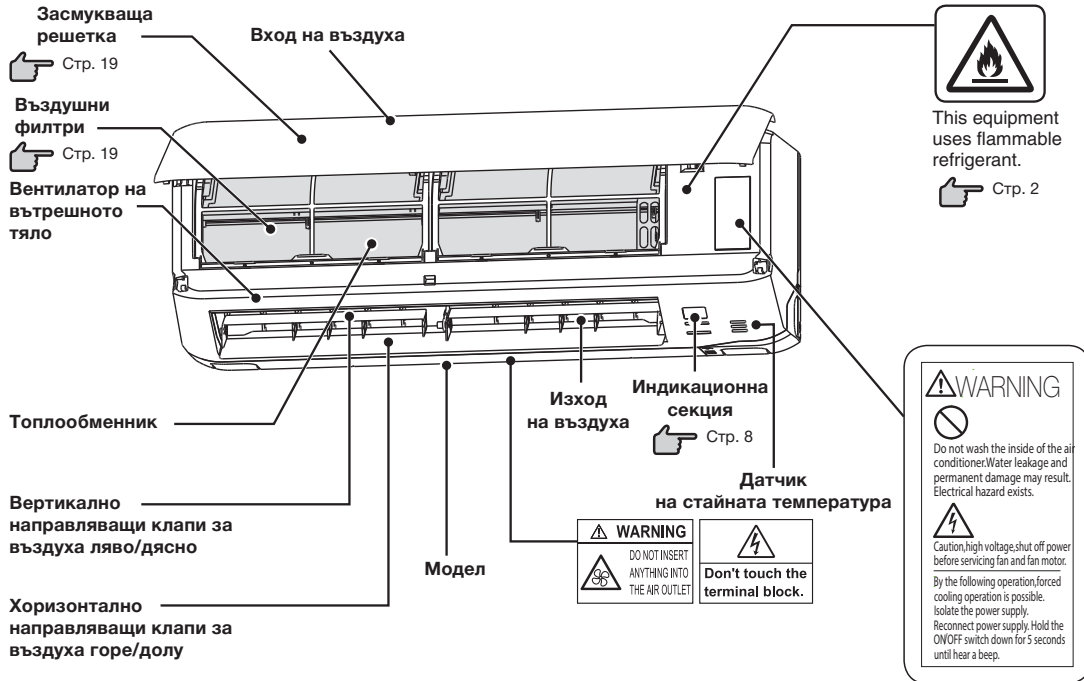

ВЪНШНО ТЯЛО

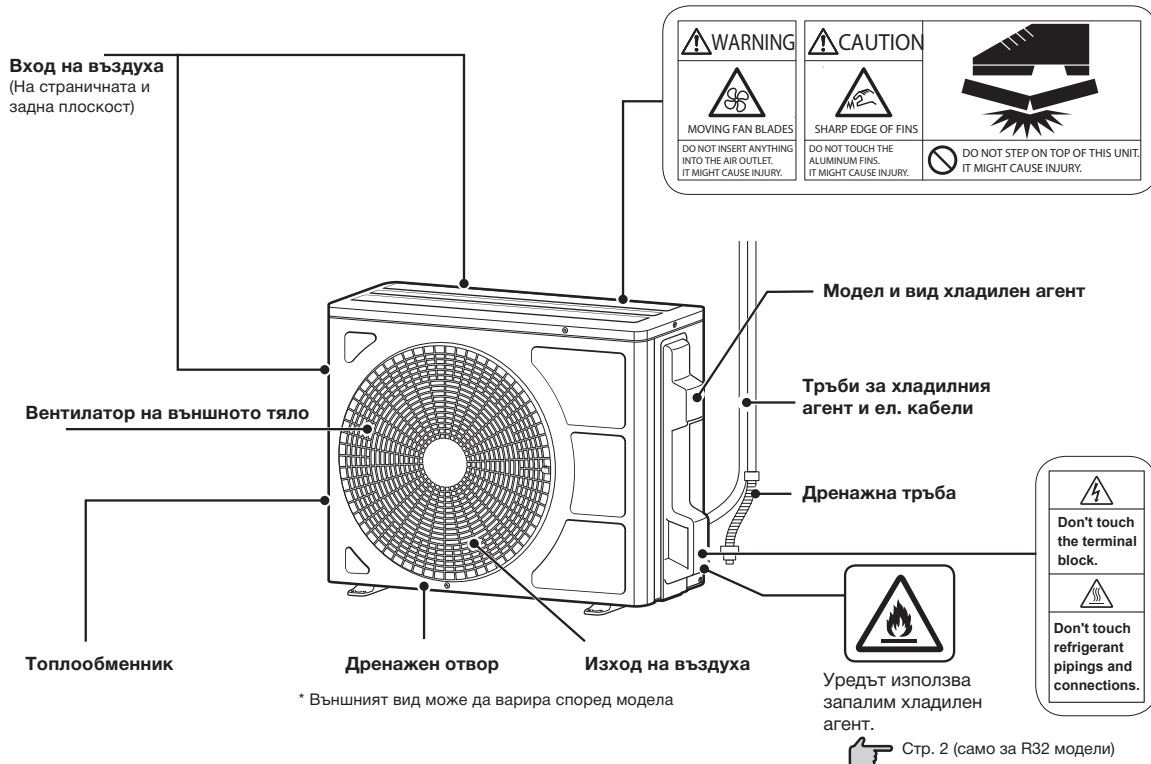

Имена и функции на частите

Индикационна секция

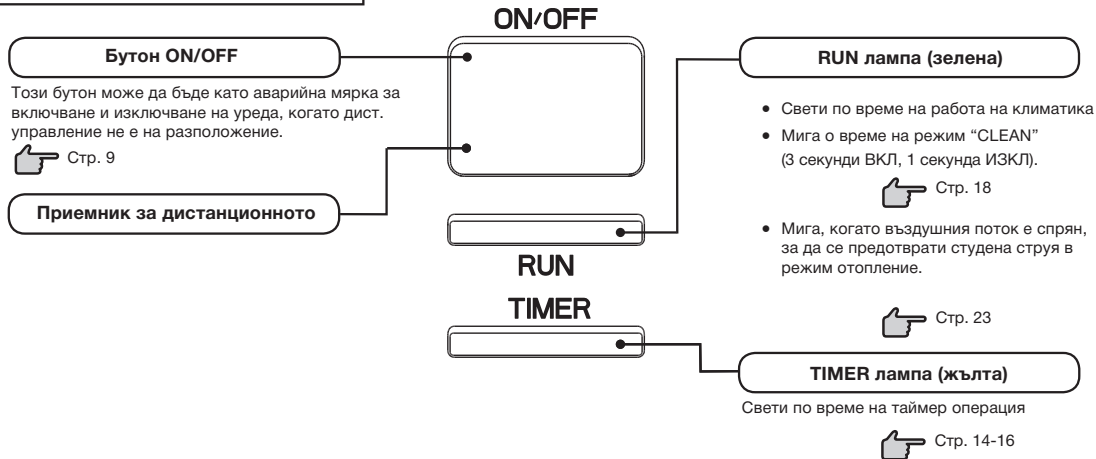

Акcesoари



Безжично дистанционно управление

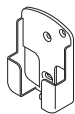

Поставка за стена за дист. управление



Винт (2 броя)
(За монтиране на поставката за дист. управление)



Батерии x2 (R03 (AAA, Micro))

Забележка

• Сигнал от дистанционното управление

При избрани запаметена температура от 24°C, автоматичен режим и автоматичен въздушен поток, се чува писукащ два пъти сигнал.

Когато изключите климатика с бутон ON/OFF (с изключение на режим CLEAN), сигналът е единичен.



Работа с дистанционното управление

Смяна на батериите

- 1** Махнете задния капак и извадете старите батерии.
- 2** Сложете нови батерии. R03 (AAA, Micro) x2
- 3** Затворете капака
- 4** Натиснете бутон ACL с върха на химикалка,
 - Настройте часа
 - ☞ Стр. 10 Настройка на часа
Стъпка 2

ЗАБЕЛЕЖКА

- Не използвайте стара батерия заедно с нова.
- Махнете батериите, когато дистанционното управление не се използва за дълго време.
- Животът на батериите, произведени в съответствие с японските стандарти JIS и IEC, е от 6 до 12 месеца. Ако не се използват по-дълго време, могат да се окислят и да повредят дистанционното управление.
- Животът на батериите е написан върху тях. Той може да бъде по-къс поради времето от производство до използване. Въпреки това батериите може да бъдат в изправност след изтичане на указания живот.

- Когато дисплея показва някакво ненормално състояние, натиснете бутон ACL с върха на химикалка.

Използване на поставката за дист. управление

Дистанционното управление може да се ползва прикрепено към стена или колона посредством поставката. Преди монтажа се уверете, че климатизаторът приема правилно сигналите от дистанционното управление. За да поставите или вземете дистанционното управление от поставката, плъзнете го нагоре или надолу.

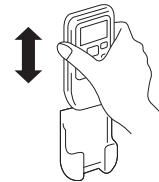

Следните случаи означават изтощени батерии. Заменете старите батерии с нови:

- Не се издава звук, когато се изпраща сигнал.
- Дисплея избледнява.

Проблем при работа с дистанционното

⊘ Строго забранено

- | | | |
|---------------------------------------------------------------------------------------------------------------------|---------------------------------------------------------------------------------------------------------------------|-------------------------------------------------------------------------------------------------------------------|
| <ul style="list-style-type: none"> • Не го поставяйте на места с висока температура, напр. до печка. | <ul style="list-style-type: none"> • На места, непредпазени от директна слънчева или силна светлина. | <ul style="list-style-type: none"> • Може да се повреди при изпускане. Бъдете внимателни. |
| <ul style="list-style-type: none"> • Не поставяйте прегради между дистанционното и климатизатора. | <ul style="list-style-type: none"> • Пазете го от заливане с вода или други течности. | <ul style="list-style-type: none"> • Не поставяйте тежки предмети върху дистанционното управление. |

Когато не може да се командва работата чрез дистанционното управление

- **Не са ли изхабени батериите?**
☞ Виж "Смяна на батериите" по-горе.
Сменете батериите с нови и повторете действието още веднъж.
- **Ако все още има повреда, изпълнете процедурата за извънредна работа.**
☞ Свържете се с Вашия дистрибутор.

Процедура за извънредна работа

Бутонът ON/OFF включва и изключва климатизатора, в извънредни случаи, когато не може да се използва дистанционното управление.

- Работна програма

- РАБОТЕН РЕЖИМ : AUTO
 - СКОРОСТ НА ВЕНТИЛАЦИЯ : AUTO
 - ВЪЗДУШЕН ПОТОК : AUTO
- Работата започва при натискане на бутона ON/OFF и спира при повторното му натискане.



Бутон ON/OFF

ЗАБЕЛЕЖКА

- Не задържайте бутона ON/OFF за повече от 5 секунди. Задържането му за повече от 5 сек. започва автоматично охлаждане използвано при обслужване или преместване на уреда.

Работна и индикационна секция на дистанционното управление

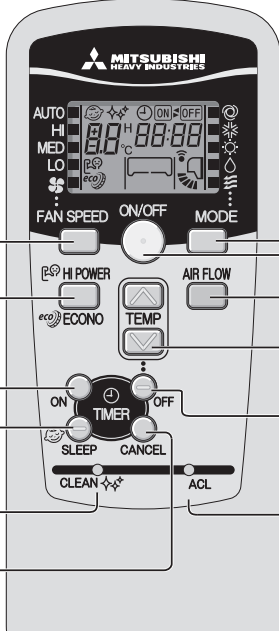

Степен на вентилация
Всяко натискане на бутона сменя скоростта на вентилацията. Стр. 11

Максимална мощност/ Икономичен режим
Този бутон включва и изключва режим HI POWER (Макс. мощност) и режим ECONOMY (Икономичен). Стр. 17

Бутон за вкл. на таймера
Този бутон избира режим ON TIMER Стр. 15

Бутон SLEEP
Този бутон активира режим SLEEP Стр. 14

Бутон CLEAN
Този бутон включва режим Самопочистване Стр. 18

Бутон CANCEL
С този бутон се премахват настройките на режим SLEEP, ON и OFF Таймер.

ОПЕРАЦИОНЕН РЕЖИМ
Всяко натискане на бутона сменя режима на работа. Стр. 11,12

Вкл/Изкл (светещ бутон)
При всяко натискане на този бутон, климатизаторът се включва и изключва.

Въздушен поток- горе/долу
Този бутон сменя въздушния поток в посока горе/долу Стр. 13

Температурна настройка
Този бутон настройва стайната температура. Тези бутони се използват и при настройка на часа и таймер операции.

Бутон за изкл. на таймера
С този бутон се избира работа на таймер Изкл. Стр. 14

Бутон за пренастройка ACL
С този бутон се пренастройва работата на микрокомпютъра Стр. 9

• Горната илюстрация показва всички параметри за контрол, но на практика се показват само съответните части.

Дисплея при изключен уред



Когато климатизаторът е изключен на дисплея се показват часа и операцияния режим.

Предавателно действие

При натискане на всеки един от бутоните на дистанционното управление с насочено към климатизатора дистанционно управление, се предава сигнал. Когато сигналът е приет правилно, от климатизатора се чува приемач звук (бипване).

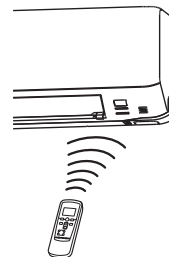

Настройка на часовника

- При поставяне на батериите дисплея показва часовника и позволява настройка на времето. Като настоящо време е зададено 13:00 часа. Настройте точният час.

Пример: Настройка на 10:30 ч.

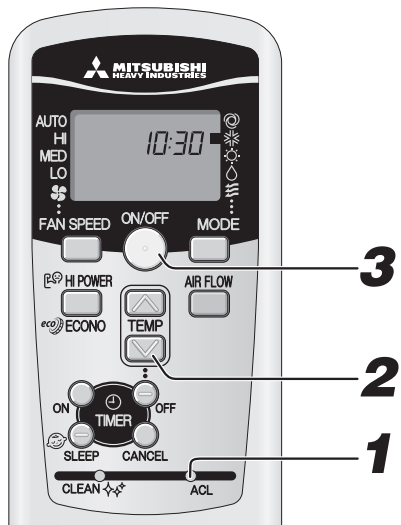

1

Натиснете бутона ACL

Натиснете с върха на химикалка или др. Дисплея започва да мига, позволявайки да бъде зададен.

2

Натиснете бутон или

(Настройте на 10:30)

3

Натиснете бутона ON/OFF.

Дисплеят се променя от мигащ към постоянно светещ и настройката е завършена. Натиснете бутона в рамките на 60 секунди от последната операция в стъпка 2 или часът няма да бъде настроен.

ЗАБЕЛЕЖКА

- Таймера работи въз основа на часовника, моля настройте правилно.
- Информацията на дистанционното управление се нулира когато се зададе настоящето време.

Процедура за работа в автоматичен режим AUTO

- AUTO режима работи като подбира автоматично работния режим (отопление, изсушаване, охлаждане), в зависимост от стаината температура при включване.

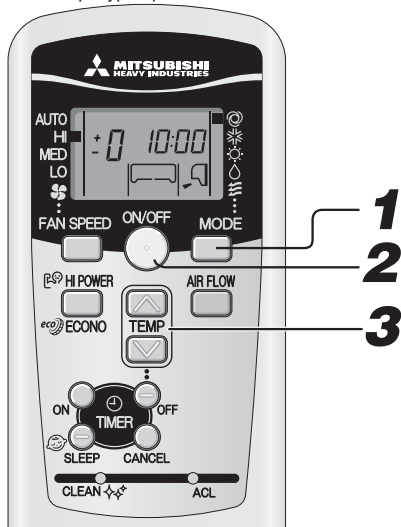

- Ако не искате работа на режим AUTO (автоматичен), сменете на режим HEAT (отопление), DRY (изсушаване) или COOL (охлаждане), вместо AUTO. Стр. 12
- Настройка на посоката на въздушния поток Стр. 13

ЗАБЕЛЕЖКА

- По време на работа не духа въздух Стр. 22

1

Натиснете бутон MODE

Преместете индикацията ■ на позиция (Auto)

2

Натиснете бутон ON/OFF.

3

Натиснете бутон или

По време на автоматичен режим предварително зададената температура е 24°C и за режим охлаждане, и за режим отопление. Тя може да се регулира с бутон или до минимум 18°C и максимум 30°C.

Когато е леко хладно

Натиснете бутон

- Всеки път, когато натиснете бутон , индикацията се сменя в следния ред: -6 → -5 → -1 → ±0 → +1 +6.

Когато индикацията е +6 дори при натискане на бутон индикацията не се сменя

Когато е леко топло

Натиснете бутон

- Всеки път, когато натиснете бутон , индикацията се сменя в следния ред: +6 → +5 → +1 → ±0 → -1 -6.

Когато индикацията е +6 дори при натискане на бутон индикацията не се сменя

Настройка темп.(°C)	Дисплей на дист. управление												
	-6	-5	-4	-3	-2	-1	±0	+1	+2	+3	+4	+5	+6
	18	19	20	21	22	23	24	25	26	27	28	29	30

За да изключите

Натиснете бутон ON/OFF.

Скорост на вентилация FAN SPEED

- Може да избирате капацитета на Вашият климатизатор при режим на отопление, охлаждане или вентилация.



1

Натиснете бутон FAN SPEED.

Всеки път, когато натиснете бутон , скоростта на вентилация се сменя.

→ AUTO → HI → MED → LO

Капацитет на работа по Ваш избор	FAN SPEED
Автоматична настройка от компютъра	AUTO
Мощна вентилация с голям капацитет	HI
Нормален процес	MED
Енергоспестяващ процес	LO

ЗАБЕЛЕЖКА

- Когато скоростта на вентилатора се смени от HI на LO, може да бъде чуто шум от движение на хладилния агент.
- Когато режим на охлаждане (COOL) се ползва при ниски външни температури, скоростта на вентилация може да се смени автоматично с цел защита на климатизатора.

Настройка на работен режим COOL/HEAT/DRY/FAN (Охлаждане/Отопление/Изсушаване/Вентилация)

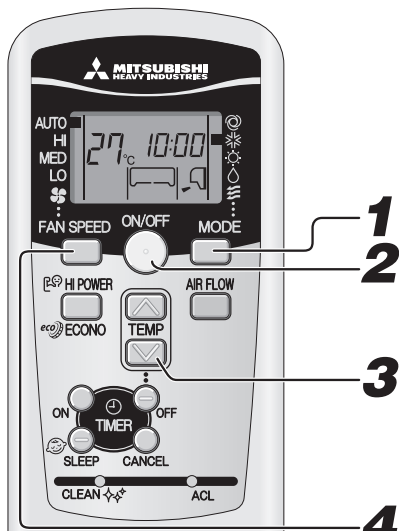

Настройка на посоката на въздушния поток.

Page 13

1 Натиснете бутона MODE за избор на режим

* (COOL), ☀ (HEAT), △ (DRY), ⚙ (FAN)

2 Натиснете бутона ON/OFF.

3 Натиснете бутона TEMP.

Натиснете бутон или за предпочитаната температура

Стандарт

COOL	HEAT	DRY	FAN
26 °C - 28 °C	22 °C - 24 °C	24 °C - 26 °C	—

4 Натиснете бутона FAN SPEED (скорост на вентилация)

Настройте предпочитаната скорост на вентилатора
Не е налично при изсушаване (DRY)

ЗАБЕЛЕЖКА

- Не духа въздух по време на работа
Стр. 22
- Режимът може да бъде зададен или сменен дори когато климатизатора не е включен.

За да изключите Натиснете бутона ON/OFF.

Настройка на работната температура

- Използвайте в следният работен диапазон. Работа на уреда извън тези граници може да предизвика включване на механизми за защита, които предотвратяват функционирането на уреда.

	Охлаждане	Отопление
Външна температура	Приблизително от -15 до 46 °C	Приблизително от -15 до 24 °C
Вътрешна температура	Приблизително от 18 до 32 °C	Приблизително от 15 до 30 °C
Влажност навън	Под приблизително 80% Дългото използване на уреда при влажност над 80% може да доведе до образуване на конденз върху вътрешното тяло, което да доведе до наличие на водни капки.	

Характеристика на режим на отопление HEAT

Механизъм и капацитет на режим на отопление

- Уредът извлича топлина от външния студен въздух, трансферира го към вътрешните помещения и ги затопля. Характеристика на термopомпената система е, че капацитета намалява когато външния въздух става по-студен.
- Може да измине време докато се достави топъл въздух, след като климатизатора се включи.
- Ако външната температура стане прекалено ниска е по-добре да се използват и допълнителни топлинни източници.

Обезскрежаване

Ако външната температура стане ниска, а влажността висока, по топлообменника на външното тяло може да се образува скреж, която да намали капацитета на климатизатора.

Ако се случи това уреда ще премине в автоматичен режим на обезскрежаване и отоплителния режим ще спре за 5 до 15 мин.

- По време на обезскрежаване вентилаторите на външното, както и на вътрешното тяло, ще спрат и лампа RUN ще мига бавно (1.5 сек. ВКЛ., 0.5 сек. ИЗКЛ.)
- Външното тяло може да изпусне пара по време на обезскрежаването. Това е за подпомагане на процеса, а не дефект.
- Режимът на отопление продължава веднага щом обезскрежаването завърши.

Настройка на въздушната струя

- Хоризонталната настройка (посока горе/долу) може да се направи посредством бутона AIRFLOW на дистанционното управление. При всяко натискане на този бутон, режимът се сменя, както следва:

Промяна на въздушния поток (горе/долу)

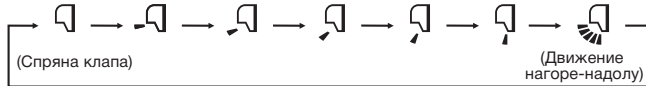

NOTE

- The actual position of the flap and louver may differ from the display shown.

ЗАБЕЛЕЖКА ПРИ ОТОПЛЕНИЕ

- Когато започне работа, клапите са фиксирани на хоризонтална/централна позиция за да се избегне студено течение и се връщат на зададената позиция след започване на подаването на топъл въздух.
- Посоката на клапите ще премине в хоризонтална/централна позиция когато стайната температура достигне зададената и компресора спре или при режим на обезскрежаване.
- Посоката на въздушния поток не може да бъде зададена по време на горните случаи. Сменете посоката на въздуха след като е подаден топъл въздух и клапите се върнат в зададената позиция.

ЗАПОМНЕНА ПОЗИЦИЯ (РЕШЕТКАТА Е СПРЯЛА)

Ако бутонът AIRFLOW се натисне веднъж по време на движение на решетката, тя спира движението си и застава под определения ъгъл. Тъй като този ъгъл се запомня от микропроцесора, при следващото включване решетката автоматично ще бъде настроена да работи на същата позиция.

- ⚠ **ЗАБЕЛЕЖКА**
- Избягвайте директно духане към тялото за дълго време.

- ⚠ **ВНИМАНИЕ**
- Избягвайте духане надолу за по-дълго време при режими COOL или DRY. Може да се получи кондензация, която да протече.
- Не опитвайте да настроите решетката ръчно. В противен случай контролният ъгъл може да се смени или решетката може да не се затвори напълно.

- Препоръчителен ъгъл (позиция) на решетката

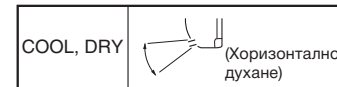
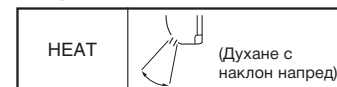

Настройка на посоката на ляво/дясно на въздушната струя

- Настройте посоката като преместите отворите на ляво/дясно с ръка. При настройка на посоката докоснете работната точка на отвора.

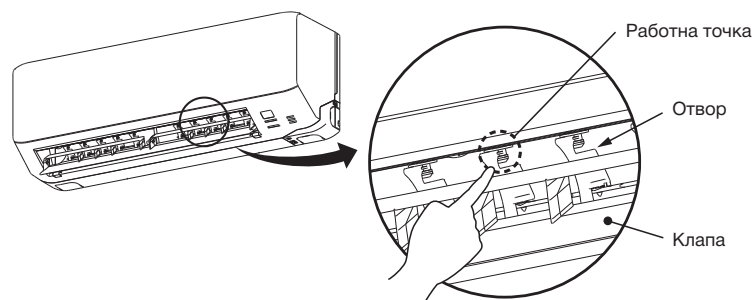

- ⚠ **ВНИМАНИЕ**
- Моля, спрете климатизатора при настройка на посоката на въздушната струя

Работа със SLEEP TIMER

Уредът спира автоматично след като измине зададеното време.
Зададената температура автоматично се регулира според изминалото време за да предотврати прекалено охлаждане или затопляне.

Стр. 16



1

1

Натиснете бутон SLEEP.

- Ако е натиснат докато уреда е изключен SLEEP TIMER стартира с настройките на предния режим и климатизатора се изключва след като измине зададеното време.
- Ако е натиснат докато уреда работи Климатизаторът се изключва след като измине зададеното време. Всеки път когато е натиснат бутонът на дисплея се сменят символите в следния ред:

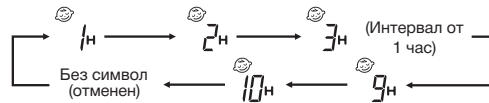

Пример: Ако желаете да спре след 3 часа.

Задайте 3h

Лампата на таймера (жълта) светва.

- Уредът спира след като измине зададеното време.

ЗАБЕЛЕЖКА

- Не може да бъде настроено едновременно с OFF-TIMER.

Промяна на зададеното време

Настройте на друго време, като използвате бутона SLEEP.

Как да отменим

Натиснете бутона CANCEL, за да се изключи индикаторът

Процедура за работа с OFF-TIMER (Таймер за изключване)

- Климатизаторът спира автоматично след определен период от време.
При изключен климатизатор, започнете процедурата от стъпка 1. При работещ уред, започнете от стъпка 2.
Пример: Когато искате климатизаторът да спре в 22.30 часа

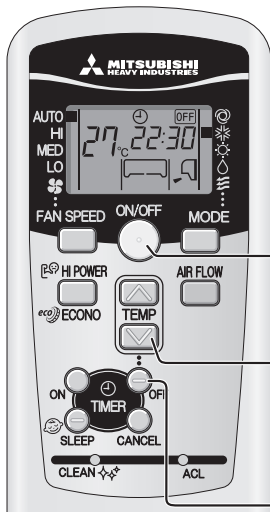

1

3

2,4

1

Натиснете бутона ON/OFF.

2

Натиснете бутона OFF TIMER.

Индикатора OFF премигва

3

Натиснете бутон ☒ или ☑

Всеки път когато е натиснат бутон ☒ дисплея се сменя в сл. ред:

→0:00→0:10→0:20→...→1:00→1:10→ (Интервал от 10 мин.)

Всеки път когато е натиснат бутон ☑ дисплея се сменя в сл. ред:

→0:00→23:50→23:40→...→23:00→22:50→ (Интервал от 10 мин.)

Настройте на 22:30.

4

Натиснете бутона OFF TIMER.

Символът се сменя от премигващ на постоянно светещ и настройката е завършена
Лампата на таймера (жълта) свети.

ЗАБЕЛЕЖКА

- Уредът спира на края на зададения период от време.
- Натиснете бутона до 60 секунди от последната операция в стъпка 3, в противен случай настройката няма да бъде завършена.
- Настоящият час не се показва по време на работа с OFF-TIMER.
- За разлика от SLEEP TIMER, при OFF-TIMER не се прилага автоматично регулиране на зададената температура.

Работа с ON-TIMER (таймер за включване)

- За да бъде стаината температура в настроеното време близка до оптималната температура, работата започва 5 до 60 минути преди настроеното време. 👉 Стр.16

Пример: Когато искате настроената от Вас температура да бъде достигната приблизително след 8 часа

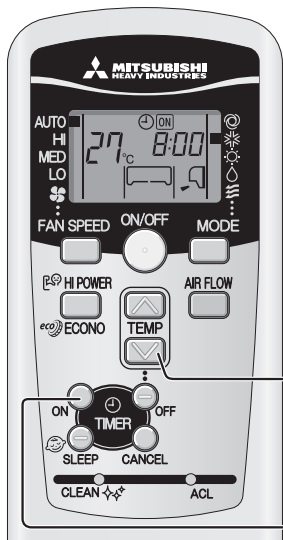

1 Натиснете бутона ON-TIMER.

Символ ON-TIMER мига.

2 Натиснете бутон или .

При всяко натискане на бутон индикацията се сменя в следната последователност:

→ 0:00 → 0:10 → 0:20 → ... → 1:00 → 1:10 → (Интервал от 10 мин.)

При всяко натискане на бутон индикацията се сменя в следната последователност:

→ 0:00 → 23:50 → 23:40 → ... → 23:00 → 22:50 → (Интервал от 10 мин.)

Настройте на 8 часа.

3 Натиснете бутон ON TIMER.

Символа се сменя от мигащ на светещ постоянно и настройката е завършена.

Лампата на таймера (жълта) светва.
Ако се настрои в работен режим, работата спира.

Промяна на зададеното време

Настройте на друго време, като използвате бутона ON-TIMER.

Спиране действието на таймера

Натиснете бутона CANCEL, за да се изключи индикаторът TIMER.

ЗАБЕЛЕЖКА

- Работата започва от 5 до 60 мин. преди настроенния час.
- В определения час TIMER лампата изгасва.
- Натиснете бутона до 60 секунди от последната операция в стъпка 2, в противен случай настройката няма да бъде завършена.
- Настоящият час не се показва по време на работа с ON-TIMER.
- Ако се натисне бутон ON/OFF след настройване на ON TIMER, настройката ще се изключи.

Работа със SLEEP TIMER + ON-TIMER

- Комбинирана таймер операция на SLEEP TIMER и ON-TIMER.

Пример: Когато е нужно да спре работа след 3 часа и да стартира в 8:00 часа със зададена температура.



■ Настройка на SLEEP TIMER

Настройте по процедурата от стр. 13.

Настройте на **3H**

■ Настройка на ON-TIMER

Настройте по-горната процедура за ON-TIMER.

Настройте на **8:00**

Настройката на светлината на лампата на таймера (жълта) е завършен.



- След като измине времето за SLEEP TIMER работата спира и започва от 5 до 60 минути преди зададеното време на ON-TIMER.
- Лампата на таймера изгасва когато времето на ON-TIMER се достигне.

Смяна на зададеното време

Задайте ново време като използвате бутон SLEEP или бутон ON-TIMER.

Как да отменим

Натиснете бутон CANCEL за да изключите индикатора за таймер.

Работа с ON-TIMER + OFF-TIMER

- Работа с таймера в комбинация на ON и OFF-TIMER. Веднъж настроен, таймера ще бъде повтарян всеки ден, в едно и също време докато не бъде натиснат бутон ON/OFF.

Пример: Когато предпочитате да спира работа в 22:30 и да започва в 8:00 при определената температура



1 Настройка на OFF-TIMER

Настройте по процедурата от стр. 13. Задайте 22:30

2 Настройка на ON-TIMER

Настройте по процедурата от стр. 14. Задайте 8:00

Лампата на таймера на уреда (жълта) светва щом настройката завърши.

- Зададеното време ще се появи на дисплея на дистанционното управление. В зависимост от настройката дисплея ще показва:

- Климатизаторът спира.

ON OFF С ON-TIMER, климатизаторът започва работа. След това с OFF-TIMER спира работа.

- Климатизаторът работи.

ON OFF С OFF-TIMER, климатизаторът спира работа. След това с ON-TIMER започва работа.

Смяна на зададеното време

Задайте ново време използвайки бутон OFF-TIMER или ON-TIMER.

Как да отменим

Натиснете бутон CANCEL за да изключите символа за таймер.

Комфортно стартиране

При ON-TIMER, уредът стартира режима малко по-рано, така че стаята да достигне оптималната температура когато е времето за включване. Това е така нареченото "Комфортно стартиране"

• Механизъм

Стайната температура се проверява 60 минути преди времето за включване. В зависимост от температурата работата започва 5 до 60 минути предварително.

- Функцията е налична както за COOL, така и за HEAT режими (вкл. AUTO). Не е налична за режим DRY.

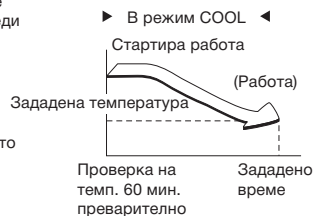

Таймер за изключване

Когато е избран таймера за изключване (SLEEP TIMER), зададената температура се регулира автоматично след време, предпазвайки от прекалено изстудяване при режим на охлаждане и прекалено затопляне при режим на отопление.

► В режим COOL ◀

► В режим HEAT ◀

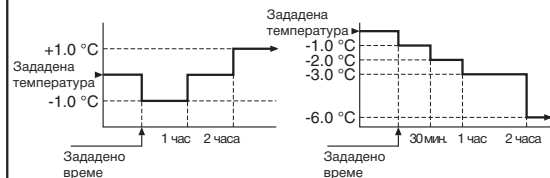

Режим висока мощност/икономичен

■ Когато климатизаторът е изключен, започнете операцията от стъпка 1, ако работи от стъпка 2.

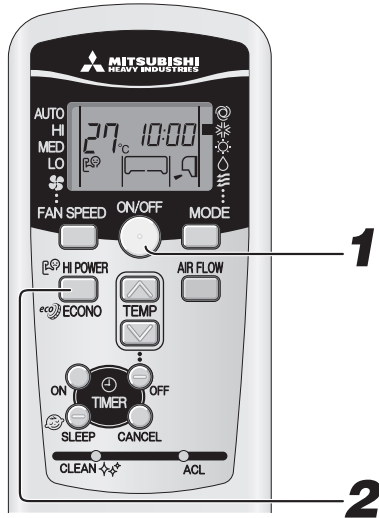

1

Натиснете бутона ON/OFF.

2

Натиснете бутона HI POWER/ECONO.

■ Когато работният режим е AUTO, COOL или HEAT.

Всеки път когато натиснете бутон HI POWER/ECONO на дисплея се сменят символите в следният ред:



■ Когато работният режим е DRY или PROGRAM TIMER.

Всеки път когато натиснете бутон HI POWER/ECONO на дисплея се сменят символите в следния ред:

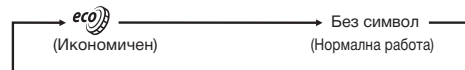

Относно работен режим HI POWER (висока мощност)

Натискайки бутон HI POWER/ECONO, климатичната система започва да работи на максимална мощност. Климатикът работи с максимална мощност 15 минути в режим охлаждане или отопление, като регулирането на скоростта на вентилатора е невъзможно. Индикацията HI POWER отчита, но индикаторът за степен на вентилация е изтрит.

ЗАБЕЛЕЖКА

- По време на този режим температурата не се контролира. Когато се получи прекомерно охлаждане или затопляне, натиснете HI POWER/ECONO повторно, за да анулирате работата в този режим.
- Режим HI POWER не е възможен при режим изсушаване (DRY) и таймер операции.
- Когато HIGH POWER режим е зададен след режим ON-TIMER, HIGH POWER ще започне от зададеното време.
- При задаване на HIGH POWER режим може да има шум от течащия хладилен агент.
- Режим HIGH POWER ще бъде отменен, когато са зададени следните режими:
 - Когато отново е натиснат бутон HI POWER/ECONO.
 - Когато се смени режимът на работа.
 - Ако са изминали 15 минути от началото на режим HIGH POWER
- Режимът не е наличен когато климатизатора е изключен.

Относно работен режим ECONOMY (икономичен)

Натискайки бутон HI POWER/ECONO, задействате икономичен работен режим с намалена мощност, за да се избегне прекомерно охлаждане или отопление. Климатизаторът работи с 1.5°C по-високо от зададената температура при минимални обороти на вентилация - в режим охлаждане или с 2.5°C по-ниско от зададената температура на режим отопление. Индикацията ECONOMY отчита, но индикаторът за степен на вентилация е изтрит.

ЗАБЕЛЕЖКА

- Климатизаторът ще стартира в икономичен режим при следните случаи:
 - Когато климатизаторът е спрял с бутон ON/OFF по време на икономичен режим.
 - Когато климатизаторът е спрял с режим SLEEP или режим OFF TIMER по-време на икономичен режим.
 - Когато режимът е възстановен след CLEAN.
- Режим ECONOMY ще бъде отменен, когато са зададени следните режими:
 - Когато отново е натиснат бутон HI POWER/ECONO.
 - Когато се смени режимът от DRY (изсушаване) на FAN (вентилатор).
- Режимът не е наличен когато климатизатора е изключен.

Режим по самопочистване

- Режим по самопочистване трябва да се пуска след режими на работа AUTO, COOL и DRY за да се премахне влагата от вътрешното тяло и да се попречи на растежа на плесен и бактерии.



1

За да активирате режима по самопочистване, натиснете бутон CLEAN с върха на химикалка.

Всеки път когато натиснете бутон CLEAN на дисплея се сменят символите в следният ред:



ЗАБЕЛЕЖКА

- След два часа климатизаторът спира работа автоматично. За да спрете операцията преди изтичане на това време, натиснете бутон ON/OFF.
- Режимът за самопочистване не се извършва след края на режими HEAT и FAN, OFF-TIMER, SLEEP.
- Вентилаторът на вътрешното тяло работи около два часа по време на операция самопочистване.
- Лампа RUN светва по време на режим Самопочистване.

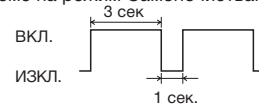

- При натискане на бутон SLEEP по време на режим по самопочистване се отменя режима и климатизаторът продължава да работи в зададения нов режим.
- Това не е функция за премахване на мухъл, микроби или мръсотия, които вече са полепнали по уреда.

Функция Автоматичен рестарт

- Функцията Автоматичен рестарт запаметява състоянието на работа на климатизатора при токов удар и автоматично продължава същия режим след възстановяване на захранването.

- Следните настройки ще бъдат отменени:

- 1 Настройки на таймера
- 2 Режим HIGH POWER

ЗАБЕЛЕЖКА

- Функцията Автоматичен рестарт е включена при доставката на климатизатора от фабриката. Консултирайте се с Вашият дилър ако има нужда тя да бъде изключена.
- При изключване на захранването настройката на таймера се отменя. Щом захранването е възстановено, настройте таймера отново.

Грижи и поддръжка

Преди профилактика

Изключете от копчето и издърпайте ел. щепсела.



- Не плискайте с вода.
- Не докосвайте алуминиевите перки на топлообменника
- Застанете стабилно на стълба или друг предмет когато махате панела за входящ въздух и филтъра.

Не използвайте следните препарати:

- Гореща вода (40°C или повече)
Може да деформира или обезцвети климатизатора.
- Газ, разреждател, бензин, полиращи препарати и др. Те могат да деформират или наранят климатизатора.

По време на работния сезон

Почистване на филтъра

1 Изваждане

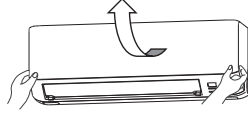

2 Почистване

Ако филтъра е много замърсен, измийте с топла вода (около 30°C) и го изсушете добре.

⚠ ВНИМАНИЕ

- Не мийте филтрите с вряла вода.
- Не ги сушете на огън.
- Издърпвайте ги внимателно.

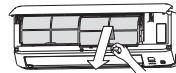

3 Поставяне на въздушния филтър

- Задръжте здраво филтъра от двете страни (както е показано в дясно) и го вмъкнете на място.
- Работата без реинсталирани въздушни филтри ще замърси климатизатора и това ще причини повреда.

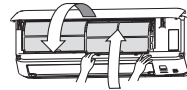

Почистване на климатизатора

- Забършете климатизаторът с мек и сух парцал или използвайте прахосмукачка.
- Ако съоръжението е много замърсено, забършете го с парцал, намокрен с топла вода.

Почистване на панела за входящ въздух

- Панелът може да бъде почистен с вода. След измиването му, избършете влагата и изсушете далеч от пряка слънчева светлина.

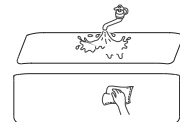

Как да отворим панела за входящ въздух

Отваряне

Поставете пръстите си на отворите от двете страни на панела и издърпайте напред така, че панелът да бъде отворен под ъгъл около 70 градуса.

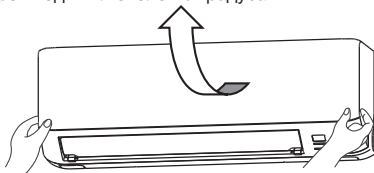

Затваряне

Натиснете двата края равномерно и натиснете леко в центъра.

Как да свалим и поставим панела за входящ въздух

Сваляне

Когато сваляте панела за вътрешно почистване, отворете панела на 90 градуса и издърпайте напред.

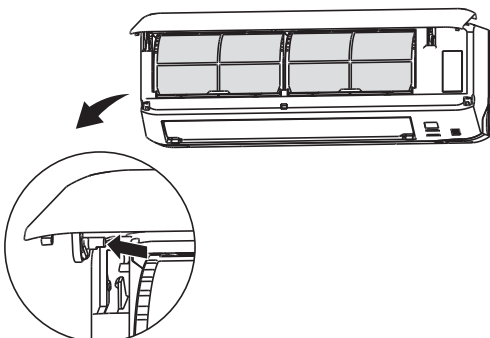

Поставяне

Поставете лостчето на панела в пролуката на предния панел от позицията показана долу, задръжте панела в двата края в долната част, свалете го бавно надолу и натиснете леко докато щракне.

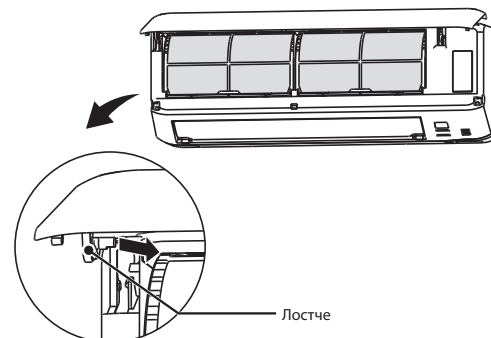

Лостче

ЗАБЕЛЕЖКА

Когато въздушният филтър е много замърсен, охлаждащият му капацитет намалява, работният шум се увеличава и също така консумира повече електроенергия. Така че почиствайте филтъра периодично.

В края на сезона

- 1** Изпълнете режим “вентилатор” за половин ден.
Изсушете вътрешната част на уреда.
Само за сезон с охлаждане.
- 2** Спрете уреда и изключете захранването.
Уредът консумира около 4W дори когато не работи.
Изключвайки уреда от захранването ще се намали потреблението на енергия и разходите.
- 3** Изчистете и поставете отново въздушния филтър.
- 4** Почистете и вътрешното и външното устройство на климатизатора.
- 5** Извадете батериите от дистанционното управление.

В началото на сезона

- 1** Уверете се, че няма прекъсване или друга неизправност в заземителния контур и електрическата система.
- 2** Уверете се, че няма корозия или ръжда върху външното тяло.
- 3** Уверете се, че няма предмети, които да блокират потока въздух близо до входящия и изходящия отвор на вътрешното и външното тяло.
- 4** Включете захранването.
- 5** Сложете батериите в дистанционното управление

Монтирана ли е правилно инсталацията?

Подходящо място за монтаж

- Няма ли нещо пред вътрешното тяло, което да препречва вентилацията или да пречи на работата?
- Не инсталирайте съоръжението на следните места:
 - Където могат да изтекат възпламеняващи се газове.
 - Където има гориво, масло и горивни материали.
- В случаите когато съоръжението трябва да се монтира на места, където се генерират солни газове или на места, изложени на морски бризове, корозията може да причини повреда. Консултирайте се с Вашия дистрибутор.
- Климатизаторът и дистанционното управление трябва да бъдат на 1 метър или повече от телевизор или радио.
- С дренажна тръба трябва да се отведе водата, кондензираща от въздуха.

Обърнете внимание и на работния шум

- Когато инсталирате съоръжението изберете място, което да издържи на теглото на климатизатора и да не увеличава работния шум или вибрациите. Ако вибрациите се разпространяват из къщата, закрепете уреда с помощта на анти-вибрационни подложки.
- Изберете място, където топлият въздух и работният шум от външното тяло няма да пречат на съседите Ви.
- Предмети, поставени близо до входа и изхода на външното тяло могат да причинят повреда или да увеличат работния шум. Не поставяйте предмети близо до входа или изхода.
- Ако по време на работа се чува нехарактерен звук, консултирайте се с Вашия дистрибутор.

Преглед и поддръжка

- В зависимост от средата, вътрешността на климатизатора може да се замърси след като е употребяван няколко сезона. Това може да доведе до загуба на капацитет. В допълнение към регулярното почистване ние ви съветваме да сключите договор за поддръжка от специалист (Това ще удължи живота на климатизатора и безпроблемната му работа).
- Свържете се с Вашият дилър или дистрибутор за преглед и поддръжка (таксува се)
 - Препоръчваме прегледа и поддръжката да се извършват извън сезона на използване на уреда.
 - Ако захранващият кабел е повреден, трябва да бъде заменен от официален сервиз на производителя поради нуждата от използване на специални инструменти.

Неизправна работа

Моля, проверете следното преди да извикате сервизните техници.

Климатизаторът изобщо не работи.

- Не е ли изключено захранването?
- Не е ли включен таймерът?
- Има ли повреда в захранването или изгорял бушон?

Когато не работи нормално в охлаждащ или отоплителен режим.

- Зададена ли е подходяща стайна температура?
- Почистени ли са въздушните филтри (не са ли задръстени)?
- Няма ли отворен прозорец или врата?
- Няма ли директно слънчево греене в помещението?
- Няма ли включен топлоизточник в помещението?
- Не са ли прекалено много хората в помещението?

Ако климатизаторът не работи правилно, дори след проверка на споменатите по-горе обстоятелства, или повредата остава след проверка на условията от стр. 32 или в случаи, когато се появят нередности, като показаните долу, изключете захранването и се свържете с Вашия дистрибутор.

Случаи, изискващи незабавен контакт със сервиза

■ Изключете незабавно захранването и информирайте Вашия дистрибутор в следните случаи.

- Бушонът или прекъсвачът изгарят често.
- Захранващият кабел или щепселът се нагряват. Покритието на кабела е напукано.
- Получават се повреди в телевизора, радиото или др. електроуреди.
- Бутонът за включване изобщо не работи.
- По време на работа се чува нехарактерен шум.
- Когато се появи нехарактерно действие и то не изчезва дори след изключване на захранването и повторно включване след като са изминали 3 минути.
- Лампата RUN и TIMER на индикационната секция на климатизатора мигат бързо (0.5 сек. вкл.; 0.5 сек. изкл.) и той не работи.

Имайте предвид следното при ползване на климатизатора

Въздушен поток

<p>При стартиране на отопление не излиза въздух. Лампа RUN мига бавно (1.5 сек. ВКЛ., 0.5 сек. ИЗКЛ.)</p>	<p>Въздушният поток е спрял за да не влезе студен въздух докато топлообменника на вътрешното тяло загрее (2-5 мин). (Програма HOT KEEP)</p>
<p>При стартиране на отопление не излиза въздух от 5 до 15 минути или въздуха не е достатъчно топъл за кратко време. Лампа RUN мига бавно (1.5 сек. ВКЛ., 0.5 сек. ИЗКЛ.)</p>	<p>Когато външната температура е ниска и влажността висока, уредът понякога изпълнява автоматична операция по обезскрежаване. Моля изчакайте. По време на обезскрежаване вода или пара може да излязат от външното тяло.</p>
<p>Не духа въздух по време на режим "DRY" (изсушаване). (лампа RUN свети)</p>	<p>Вентилаторът на вътрешното тяло понякога спира да работи, за да не вкара влага и за да спести енергия.</p>

Шум

<p>Чува се звук като от течаща вода.</p>	<p>Това се получава от хладилният агент, който циркулира вътре в климатизатора.</p>
<p>Чува се пукане.</p>	<p>Това се получава от топлинното разширение или свиване на пластините.</p>
<p>Чува се съскане или щракане.</p>	<p>Това се получава от работата на контролния винтил или електрическите компоненти.</p>
<p>Чува се свистене от външното тяло.</p>	<p>Звукът означава, че скоростта на завъртане на компресора се увеличава или намалява.</p>
<p>Понякога тих къттящ звук се чува за кратко време от изключен уред.</p>	<p>Звукът се получава когато се изключи друго вътрешно тяло.</p>

Други

<p>Климатизаторът не може да стартира след като сте го изключили. (Лампата RUN свети)</p>	<p>Повторното стартиране се забавя с 3 минути след изключване, за да защити съоръжението</p> <p>След изтичане на времето от три минути за защита микрокомпютъра автоматично стартира уреда отново.</p>
<p>Излиза мъгла по време на охлаждане.</p>	<p>Това явление може да се получи когато температурата и влажността в помещението са много високи, но се преустановява с намаляването на температурата и влажността.</p>
<p>Усеца се миризма.</p>	<p>Въздухът, който духа по време на работа, може да мирише. Това е миризмата от тютюнев дим или козметика, засмукана от климатизатора.</p>
<p>След изключване или прекъсване на захранването, работата не може да бъде възобновена дори след като е включено захранването.</p>	<p>Ако функцията за автоматичен рестарт не е зададена, уреда няма да се рестартира автоматично. Използвайте дистанционното управление да стартирате операцията на ново.</p>
<p>Не се приемат сигнали от дистанционното управление</p>	<p>Сигналите от дистанционното управление може да не могат да бъдат приети когато приемателят на сигналите, който е разположен върху климатизатора, е изложен на директна слънчева или силна светлина. В такъв случай предотвратете слънчевото греене или светлина.</p>
<p>Може да се образува влага на изходящата въздушна решетка.</p>	<p>Ако климатизаторът работи дълго време при висока влажност на въздуха, на изходящата въздушна решетка може да се появи конденз и да капе.</p>
<p>Вентилаторът не спира веднага след спиране на уреда.</p>	<p>Вътрешен: Вентилаторът няма да спре в продължение на 2 часа при зададена операция по почистване (CLEAN) Външен : Вентилаторът няма да спре в продължение на 1 минута поради защита на уреда.</p>
<p>Лампа RUN остава включена дори след край на операцията.</p>	<p>Лампа RUN свети по време на операция по почистване. Когато операцията завърши лампата изгасва.</p>

Самодиагностика на климатизатора

■ Ние непрекъснато се стараем да подобрим обслужването на нашите клиенти като инсталираме такива датчици, които показват неизправностите при всяка функция както следва.

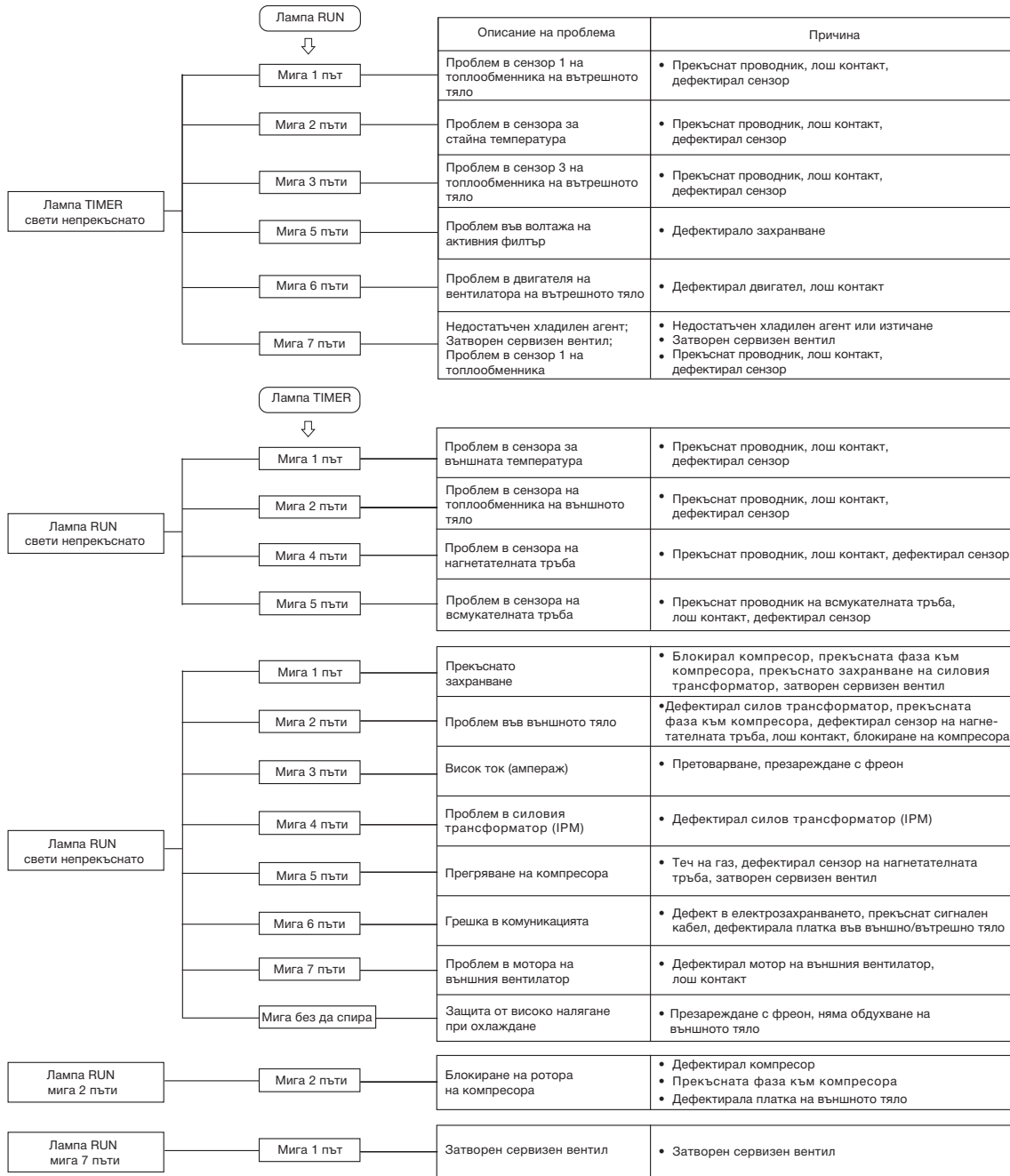

Относно мулти-сплит системи

Едновременна работа

- Климатизаторите не могат да бъдат в различни режими на работа едновременно - като напр. единия уред да изстудява, а другият да отоплява.
- Когато се задават различни операции, предимство ще има климатизаторът, на който първи е зададена команда, а другият ще изпълни зададената операция.
- Ако искате да дадете предимство на пуснатия по-късно климатизатор, спрете уреда с предимство или го настройте да изпълнява същата операция като втория уред.
- Когато другите вътрешни уреди работят на различен режим, лампа RUN свети.

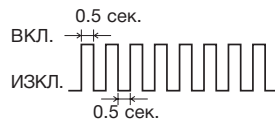

Автоматична операция

- Когато с дистанционното управление се зададе режим AUTO, климатизаторът автоматично избира изстудяване, изсушаване или отопление в зависимост от температурата на помещението.
- По време на едновременна работа на климатизаторите, режимите могат автоматично да се сменят в зависимост от индивидуалните температури в помещенията; това може да доведе до спиране на външното тяло. В този случай е по-добре да се използва команда охлаждане (COOL) или отопление (HEAT) вместо AUTO.

Възвръщане на хладилен агент

- Ако уредите не работят едновременно за по-дълъг период, това може да доведе до временно понижаване на капацитета на охлаждане или отопление. Причината е да се контролира възвръщането на хладилния агент от спрелите вътрешни уреди. Може да се появят звуци на преминаващия хладилен агент от спрелите уреди по време на операцията.

ВНОСИТЕЛ:



Кондекс ЕООД

1407 София, ул. Околовръстен път 87

тел.: 02/958 23 96, 958 24 81; факс: 958 25 12

e-mail: condex@condex.bg; www.condex.bg

Благодарим Ви за покупката на климатизатор "Mitsubishi Heavy Industries Thermal Systems LTD". За да работи Вашият климатизатор най-добре и максимално дълго, прочетете и спазвайте внимателно тази Инструкция, преди да го използвате. След като я прочетете, моля съхранявайте Инструкцията на сигурно място и я използвайте отново при възникнали въпроси и в случай на аномалии при работата на климатизатора.

Този климатизатор е предназначен за домашна употреба.

Не изхвърляйте хладилен агент R410A в атмосферата: R410A е флуориран парников газ, контролиран в Протокола от Киото с потенциал за глобално затопляне (GWP) = 2088
Относно теглото на флуорирания парников газ и неговия CO₂ еквивалент вижте етикета на външното тяло



Вашият климатизатор може да е маркиран с този символ. Символът означава, че отпадното електронно и електрическо оборудване (WEEE според директива 2012/19/ЕС) не трябва да бъде смесвано с нормалните битови отпадъци. Климатизаторите трябва да бъдат третирани в оторизирани предприятия за повторна употреба, рециклиране и възстановяване и не бива да бъдат изхвърляни в един контейнер с нормални отпадъци. За допълнителна информация моля свържете се с вносителят на климатизатора или местното управление.



Този символ отбелязан върху батериите към вашия климатизиращ продукт е насочен към крайният потребител според директива на ЕС 2006/66/ЕС, член 20, анекс II.

Батериите в края на техния живот, трябва да бъдат изхвърляни отделно от общия отпадък. Ако е отбелязан химичен символ под показания тук символ, означава, че батериите съдържат тежки метали в определена концентрация. Това ще бъде отбелязано както следва: Hg:живак(0.0005%), Cd:кадмий(0.002%), Pb:олово(0.004%). Моля, изхвърляйте правилно батериите на места за разделно събиране на отпадъци.

Нивата на шум издавани от вътрешното и външното тяло са под 70 dB(A).