



Потребителско ръководство

Инструкции

Сплит система



Благодарим ви, че избрахте нашия продукт.
За коректна експлоатация, моля, прочетете и съхранявайте това ръководство. Ако загубите Потребителското ръководство, моля, свържете се с нас, посетете www.gree-bulgaria.com, или изпратете имейл на sales@gree-bulgaria.com, за да получите електронна версия.

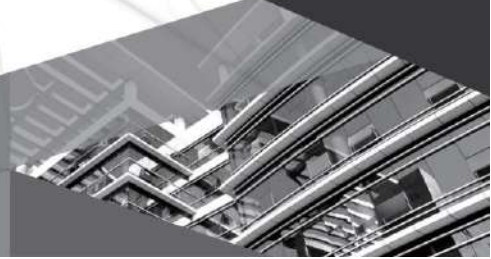

GWH09AEC-K6DNA1A/I
GWH12AEC-K6DNA1A/I

Съдържание

Указания за работа

Хладилен агент	1
Предпазни мерки	2

Информация за монтаж

Ръчно управление	8
Почистване и сервизиране	9

Указание за монтаж

Схема с размери за монтаж	20
Предпазни мерки при монтаж и преместване на машината	21
Инструменти за монтаж	22
Избор на локация за монтаж	22
Изисквания на електрическото свързване	23

Монтаж

Монтаж на вътрешно тяло	24
Проверка след монтаж	30

Тест и експлоатация

Тестова експлоатация	30
----------------------------	----

Работа с менюто

Наименование на елементи	31
Бутони на дистанционното управление	32
Въведение в бутоните на дистанционното управление	33
Въведение във функциите с комбинация от бутони	37
Смяна на батерии на дистанционно управление	38

Неизправности

Анализ на неизправности	39
-------------------------------	----

Присъединяване

Конфигурация на тръбен път	43
Предпазни мерки при работа със запалителния хладилен агент	45
Метод за удължаване на тръби	47

Този уред не трябва да се използва от хора (включително деца) с ограничени физически, сензорни или умствени възприятия, или от лица без необходимите опит и познания, освен ако имат надзор или са инструктирани относно експлоатацията на уреда от отговорното за сигурността им лице. Уредът не трябва да се използва от деца.

При монтаж, сервизиране или преместване на климатичната система, моля, обърнете се към оторизиран дилър или сервизен център. В противен случай може да се стигне до наранявания и нанасяне на щети.

Честоти, на които оперират радио системите 2401MHz-2483MHz

Максималната мощност на радио честотата, на която работят радио системите: 20dBm

 Тази маркировка означава, че продуктът не трябва да се изхвърля заедно с други битови отпадъци в рамките на ЕС. За да се предотвратят възможни вреди по околната среда или здравето на хората от неконтролирано изхвърляне, продуктът трябва да бъде рециклиран отговорно, за да могат да се използват повторно част от материалите в него. За да предадете уреда за рециклиране, моля, използвайте специализираната мрежа за предаване и събиране или се свържете с търговеца на уреда.

R32: 675

Обяснение на символи



Дава индикация за опасна ситуация, която, ако не бъде избегната, може да доведе до тежки наранявания.



Дава индикация за опасна ситуация, която, ако не бъде избегната, може доведе до тежки наранявания.



Показва опасна ситуация, която, ако не бъде избегната, може да доведе до нараняване.



Показва важна, но не и свързана с опасност за здравето ситуация, която може да доведе до увреждане на имущество.



Показва опасност.

Клаузи за изключение

Производителят не носи отговорност за наранявания или повреди на имущество, причинени от следните ситуации.

1. Повреди в продукта в резултат на неправилна експлоатация;
2. Модификации на продукта или сервизиране с помощта на оборудване, различно от препоръчаното в ръководството или производителя;
3. Повреди, причинени директно от корозивен газ;
4. Повреди, причинени от неправилни дейности при транспортиране на продукта;
5. Експлоатация, поправки и сервизиране на уреда без спазване на указанията в ръководството или свързаните с него регулативни актове;
6. Проблемът е причинен от дефектни части или компоненти, произведени от други доставчици;
7. Повредата е причинена от природни явления или форсмажорни обстоятелства.



Уред, зареден със запалим газ R32.



Преди експлоатация на уреда прочетете потребителското ръководство.



Преди инсталация на уреда прочетете ръководството за монтаж.



Преди сервизиране на уреда прочетете ръководството за сервизиране.

Хладилният агент

- За осъществяване на функцията на климатизация в системата циркулира специален хладилен агент. Използваният в този модел е флуорида R32, който е щадящ околната среда, запалим и без мирис. При определени условия може да доведе до експлозия. Но това може да стане само при излагането му на огън.
- Сравнен с обикновените хладилни агенти, R32 е незамърсяващ и невреждащ на околната среда и с по-малък принос към парниковия ефект. R32 се отличава с много добри термодинамични качества, които осигуряват особено висока енергийна ефективност, а оттам и по-висока икономичност.

ВНИМАНИЕ:

Не използвайте външни средства, различни от препоръчаните от производителя, за да обезкрежавате или почиствате системата. Ако е необходимо сервизиране, свържете се с най-близкия оторизиран сервизен център. Ремонти, извършвани от неквалифициран персонал, могат да бъдат опасни. Уредът трябва да бъде съхраняван в помещение без продължително работещи източници на искри или огън. (Например: открит огън, работещ газов уред или електрически нагревател). Не пробивайте и не прогаряйте корпуса.

Уредът трябва да бъде монтиран и да работи в помещение с площ, по-голяма от "X"m² (вижте таблица 1). (Отнася се само за нефиксирани уреди.)

Уредът е зареден със запалим газ (без мирис) R32. За поправки следвайте стриктно единствено инструкциите на производителя

Прочетете упътването.

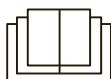



Експлоатация и поддръжка

- Този уред може да се използва от деца над 8-годишна възраст и от лица с ограничени физически, сензорни и умствени възприятия или такива с липса на опит и познания само ако са с придружител или са инструктирани относно безопасната експлоатация на уреда и са наясно с възможните опасности.
- Не позволявайте на деца да си играят с уреда.
- Почистването и сервизирането не трябва да се извършват от деца.
- Не свързвайте климатичната система към електрическата мрежа през разклонител.
- Винаги изключвайте климатичната система от електрическата мрежа преди почистване.
- Ако захранващият кабел се повреди, трябва веднага да се замени от производителя, оторизиран сервиз или квалифициран персонал.
- Не почиствайте климатичната система с вода.
- Не пръскайте вода върху вътрешното тяло.
- След сваляне на филтъра не докосвайте жалюзите.
- Не използвайте сешоар или печки при изсушаване на филтъра за да избегнете риска от пожар.



- За да се избегнат наранявания или щети, сервизирането трябва да се извършва от квалифициран персонал.
- Не извършвайте сами поправки на климатика, за да избегнете риска от токов удар. Моля, свържете се със сервизен техник.
- Не поставяйте пръсти във въздушните отвори на климатика, за да избегнете повреди и наранявания.
- Не блокирайте въздушните отвори на климатика, за да избегнете повреди.
- Пазете дистанционното управление от намокряне.
- При настъпване на някое от описаните по-долу събития, незабавно изключете климатика и прекъснете захранването, след което се свържете с квалифициран и оторизиран сервизен техник.
 - Захранващият кабел прегрява или е прекъснат.
 - По време на работа се чува неестествен шум.
 - Бушонът на веригата изключва често.
 - От климатика се носи мирис на изгоряло.
 - От вътрешното тяло се наблюдава теч.
- Ако климатикът работи при абнормални условия, се създава риск от повреда, токов удар или пожар.
- При ръчно включване или изключване на климатика, моля, натискайте ръчния ключ с неметален (изолиран) предмет.
- Не стъпвайте и не поставяйте тежки обекти върху вътрешното тяло на климатика.



Монтиране

- Монтажът трябва да се направи от квалифицирани специалисти, за да се избегне риска от нараняване или повреди.
- При монтаж спазвайте регулациите за безопасност.
- В съответствие с местните разпоредби използвайте подходящ захранващ кабел и електрически прекъсвач (бушон).
- Задължително монтирайте прекъсвач на веригата, за да избегнете евентуални повреди.
- Прекъсвачът трябва да обхваща всички полюси, да разделя полюсите на поне 3 mm, и да е свързан с фиксирани кабели.
- При монтирането на прекъсвач с подходящ капацитет се консултирайте с изискванията. Той трябва да е снабден с магнитен ключ и с термичен ключ за защита от късо съединение и прегряване.
- Климатичната система трябва да е отлично заземена за да се избегне токов удар.
- Уверете се, че захранващият кабел отговаря на изискванията и не използвайте неподходящ.
- Внимателно свържете фазата, нулата и заземяването.
- Преди каквито и да е било дейности по ремонтване и сервизиране се уверете, че електрическото захранване е прекъснато.



- Не включвайте захранването преди монтажът да е финализиран.
- Ако захранващият кабел е повреден, той трябва да се замени от производителя, оторизиран сервиз или квалифициран техник, за да се избегне опасност.
- Температурата на хладилния кръг може да е висока, моля, не доближавайте свързващия кабел до медните тръби.
- Уредът трябва да се монтира в съответствие с националните разпоредби за ел. свързване.
- Монтажът трябва да се направи от оторизиран персонал, в съответствие с изискванията на NEC и CEC.
- Климатичната система трябва да бъде заземена чрез подходящо устройство от оторизиран специалист. В противен случай ще възникне опасност от токов удар.
- Заземяването трябва да се направи в съответствие с националните стандарти и регулации за безопасност.
- Жълто-зеленият кабел в климатика е заземяващ проводник и не трябва да се използва за други цели.
- Климатикът трябва да е монтиран така, че да е възможен лесен достъп до електрическото захранване.
- Електрическото свързване на вътрешното и външното тела трябва да се извършат от професионалисти.
- Ако дължината на захранващия кабел е недостатъчна, поискайте от производителя по-дълъг. Не го удължавайте сами.



- За климатиците с контакт, до него трябва да бъде осигурен лесен достъп след монтажа.
- За климатиците без контакт, на веригата трябва да бъде инсталиран електрически прекъсвач.
- При необходимост от преместване на системата на друга локация, това трябва да се извърши само от квалифициран персонал.
- Изберете локацията така, че да не е достъпна за деца и да не е близо до животни или растения. При необходимост монтирайте предпазна решетка.
- Вътрешното тяло трябва да се монтира до стена.
- Моля, имайте предвид, че уредът е зареден със запалим газ R32. Неправилното боравене с уреда води до риск от повреди и наранявания. Повече подробности ще намерите в секция “хладилен агент”.
- Проверете дали сервизната зона на помещението отговаря на изискванията на табелката.
 - Системата може да работи само в помещения, които отговарят на изискванията.
- Проверете дали сервизната зона се вентилира добре.
 - По време на работа системата трябва да се вентилира добре.
- Проверете дали в сервизната зона няма потенциален източник на пожар.
 - В сервизната зона не трябва да има открит огън; трябва да има окачена табелка „Пушенето е забранено“.
- Проверете дали маркировките са в добро състояние.
 - Подменете изтъркани или повредени табелки.
- Използвайте детектор на запалим газ за проверка преди разтоварване и отваряне на контейнера.
- Забранено е паленето на огън и пушенето в близост до уреда.

Предпазни мерки



ВНИМАНИЕ

- Забранена е експлоатацията на системата в помещения с открит пламък (камини или газови нагреватели).
- Забранено е пробиването на свързващите тръби.
- Системата трябва да се монтира в помещение, което е по-голямо от зададените на табелката или в таблицата по-долу минимални размери.
- След монтаж задължително се прави проверка за херметичност.
- Производителят осигурява инструкции за монтаж и експлоатация на продукта.

Работна температура

	Вътр. страна DB/WB(°C)	Външна страна DB/WB(°C)
Макс. охлаждане	32/23	43/26
Макс. отопление	27/-	24/18

ЗАБЕЛЕЖКА:

- Границите на външната околна температура за режим на охлаждане са от -15°C до +43°C; За нискотемпературна термопомпа границите са от -22°C до +43°C.

Ръчно управление

Ако дистанционното управление е загубено или повредено, включете или изключете климатика със спомагателния бутон: Както е показано на картинката, отворете панела, натиснете спомагателния бутон за да включите или изключите климатика (ще работи в автоматичен режим)

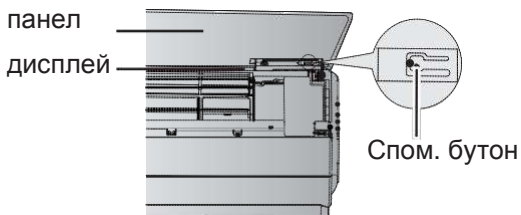

⚠ ВНИМАНИЕ:

Натискайте бутона с изолирани (не електрически проводими) обекти.

Почистване и сервизиране

Схема на съставни части

Филтър

Почистване и сервизиране



Забележки относно почистването

- Когато системата не е работила за дълъг период от време и на дисплея започне да премигва символът „88“, това означава, че е време за почистване на системата. Натиснете и задръжте за 3 сек. бутон „“ на дист. управление за влезете в режим на самопочистване при изключена система (при самото почистване трябва да бъде прекъснато ел. захранването към климатика), като символът ще изчезне от дисплея след изключването на системата. Ако сега няма да почиствате системата, натиснете едновременно бутоните "MODE+TEMP".
- Изберете процедура на почистване в съответствие с околната среда или със степента на замърсяване на частите.



Внимание



Моля, изключете захранващия кабел

Преди сервизиране, моля прекъснете ел. захранването.



По време на сервизирането на се уверете, че системата е стабилна и добре фиксирана.

Забранено



Не докосвайте с ръка алуминиевите ламели. В противен случай има риск от нараняване.

Забранено



При разглобяване не стойте директно под климатика.

Забранено



Не измивайте електрическите компоненти с вода.

Забранено

Почистване на вътрешното тяло



Внимание

- Не използвайте взривоопасни течности (разредители, коресилин) за почистване на климатика за да не повредите външните повърхности.
- Използвайте чиста и мека кърпа за да почистите повърхностите на вътрешното тяло.
- Не използвайте корозивни течности или почистващи препарати и не поливайте с вода вътрешното тяло за да не повредите компонентите или да предизвикате токов удар.

Ежедневно почистване (вътрешно тяло, филтър)

Почистване на вътрешното тяло

Почистете с мека кърпа праха по повърхността на вътрешното тяло; Когато повърхността е замърсена (например омазнена), измийте с наkisната в топла вода (45°C) кърпа.



Почистване и сервизиране

Почистване на филтъра

① Хванете филтъра за двете дръжки и леко го издърпайте нагоре за да го свалите.

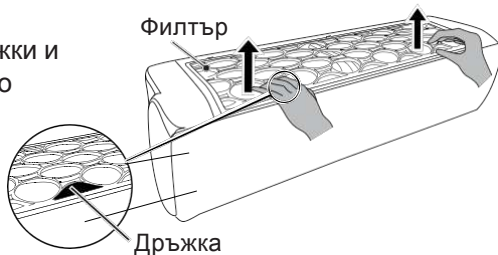

② Използвайте прахоуловител за да го почистите или го измийте с чиста вода. Ако е много замърсен, използвайте разтворен в топла вода (45°C) неутрален почистващ препарат, след което го оставете да изсъхне.

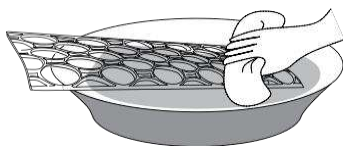
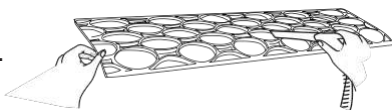

Внимание

Не използвайте гореща вода (с температура над 45°C) за почистване на филтъра, за да избегнете обезцветяване и деформации.
Не сушете филтъра на огън или със сешоар, за да избегнете риска от пожар или деформации.



Подсещане

- Потребителят може да задава периода на почистване в зависимост от състоянието на системата и от околната среда.

Почистване и сервизиране

Основно почистване (почистване на части)

Почистване на ламели

- ① В режим standby натиснете и задръжте за 3 секунди бутона  и на дисплея ще се появи . Междувременно ламелите автоматично ще се отворят.

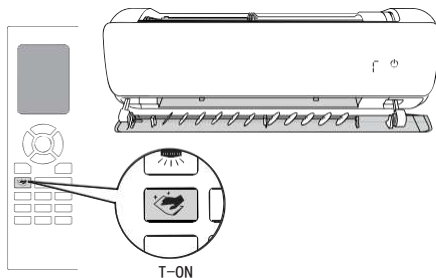

- ② Когато ламелите се завъртят на максимална позиция, символът  ще изчезне. Прекъснете електрическото захранване.

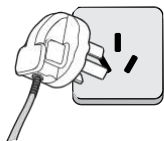

- ③ Натиснете клипса в лявата страна и издърпайте надясно, след което можете да отделите от мотора.

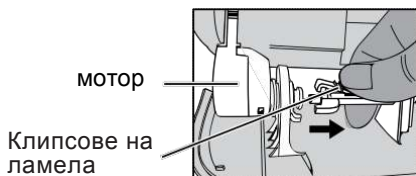

- ④ С лявата ръка натиснете левия държач, задръжте ламелата с дясната ръка и издърпайте ламелата навън.

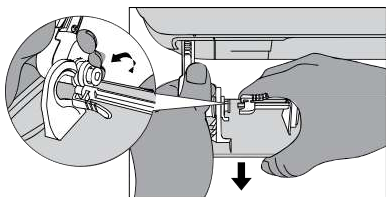

- ⑤ С дясната ръка натиснете кръговидния клипс в дясната страна на ламелата, задръжте ламелата с лявата ръка и издърпайте ламелата наляво.

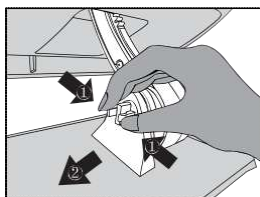

- ⑥ Натопете кърпата в топла вода (45°C), добре я изцедете и измийте замърсените елементи. След това я изсушете.

- ⑦ Когато монтажът приключи, стартирайте отново климатика докато ламелата се ресетира автоматично и уредът може да работи.

Почистване и сервизиране

Почистване на въздушна рамка

⚠ Внимание

- Черният винт може да се сваля. Забранено е свалянето на сребристия винт (освен този на турбината).
- Не изпускате рамката.

- ① Отворете панела с две ръце. Панелът може да се фиксира когато е максимално отворен (ще се чуе звук).

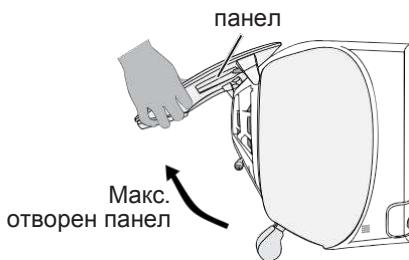

- ② С помощта на отвертка свалете 3-те черни винта в горната страна на рамката.

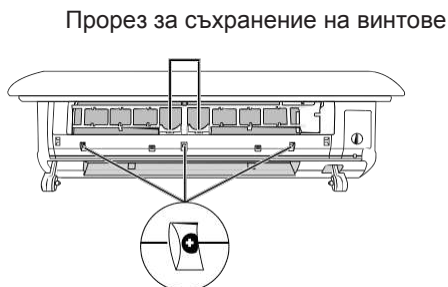

- ③ Отворете капачето на винта в долната страна на рамката.

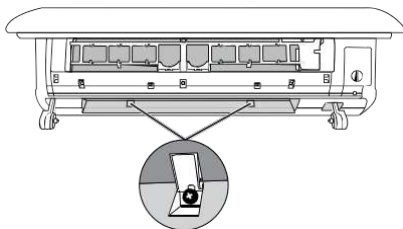

- ④ Издърпайте рамката навън в съответствие с диаграмата по-долу и я свалете.

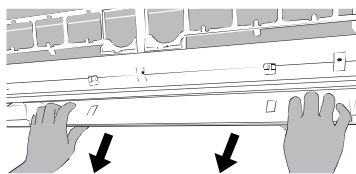

- ⑤ Натопете кърпата в топла вода (45°C), добре я изцедете и измийте замърсените елементи. След това я изсушете.

Почистване и сервизиране

Почистване на части на долна рамка

1. Издърпайте тръбичката за конденз

Натиснете едновременно в двата края заключващата сива пружинка и издърпайте тръбата за конденз.

Внимание: В дренажната тръба може да има останала вода. При свалянето и насочете изходния и край нагоре.

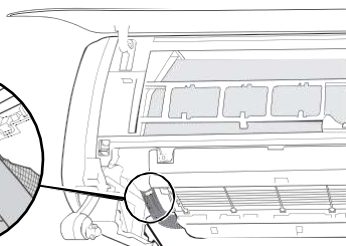

Бяла дренажна тръба

2. Свалете предпазната решетка

Натиснете едновременно в двата края пружинката и я издърпате нагоре, след което свалете решетката.

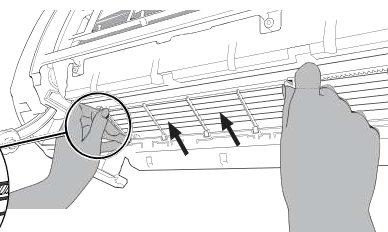
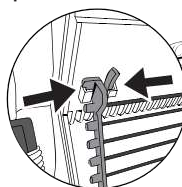

Ръб на турбина

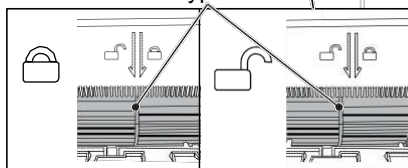

Заклучено

Отключено

Фиг. 2

3. Свалете турбината

① Завъртете леко турбината и намерете сребристия винт от дясната и страна. С помощта на отвертка бавно развийте обратно на часовниковата стрелка с 2-3 оборота сребристия винт (Фиг. 1)

② Докато турбината се плъзгне наляво в отключено положение (Фиг. 2)

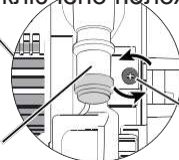

Дясна дренажна тръба

Фиг. 1



Забележка: Не усуквайте сребристите винтове.



Внимание

Ако винтът се сваля небрежно при разглобяване, поставете хоризонтално на пода слобката на турбината, завъртете винта в оста на турбината (2-3 оборота по часовниковата стрелка), фиксирайте слобката във вътрешното тяло и фиксирайте винта в оста. Затенете както е показано на фигурата (2-3 оборота по часовниковата стрелка).

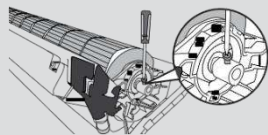

Почистване и сервизиране

- 3 Свалете 4 черни винта, които фиксират долния капак.
- 4 Натиснете на указаните на фигурата позиции, задръжте долния капак с останалите четири пръста, повдигнете го нагоре, след което го свалете.

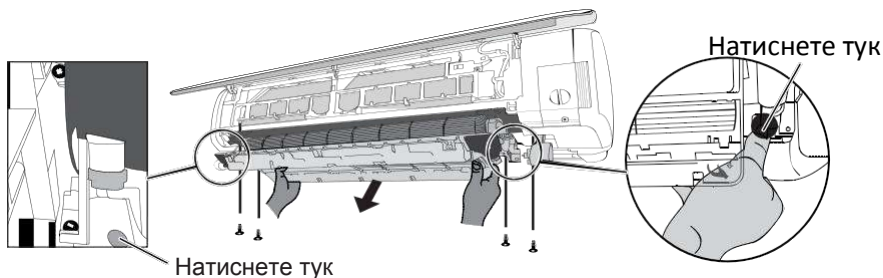

Внимание

Когато долният капак е свален, не трябва да докосвате с ръка топлообменника.

- 5 Натопете кърпата в топла вода (45°C), добре я изцедете и измийте замърсените елементи. След това я изсушете.

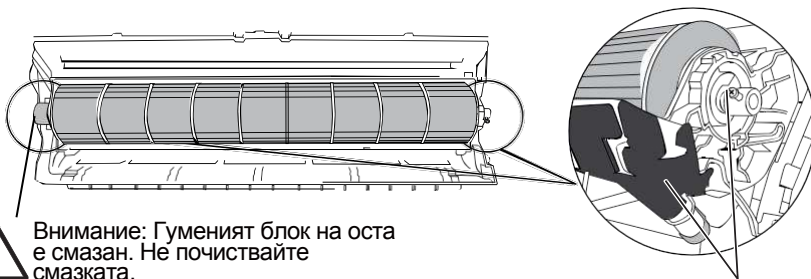

Почистване и сервизиране

Монтаж на вътрешно тяло

⚠ Внимание

Преди да поставите обратно долния капак на мястото му след почистване, проверете дали турбината е избутана в плътно вляво.

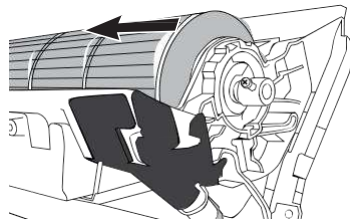

1 Монтиране на долен капак

Задръжте на позицията, отбелязана със символа "  " под долния капак, натиснете нагоре успоредно на водача на основата и след това проверете дали двата края на долния капак са фиксирани в края на водача на основата.

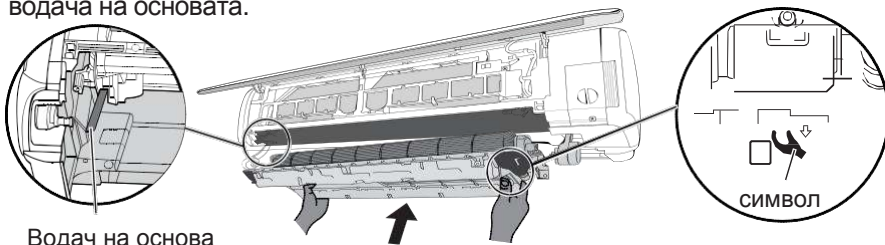

Водач на основа

СИМВОЛ

2 Фиксирайте основата

① Проверете дали водачът на долния капак е в блокирана позиция.

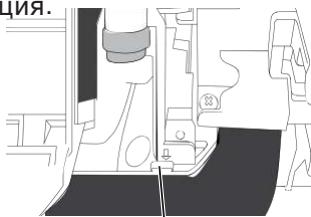

Блокирана позиция

② Когато долният капак е сглобен, вземете 4 винта от прореза за съхранение на винтове в средата на предния панел и ги фиксирайте с отвертка към основата.

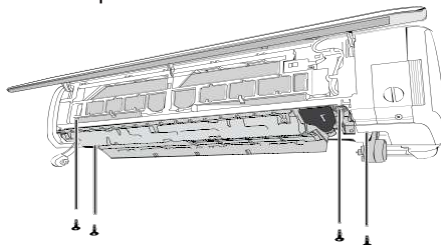

3 Издърпайте турбината

Натиснете ръба на турбината и я бутнете вдясно докато я заключите в позиция.

Ръб на турбина

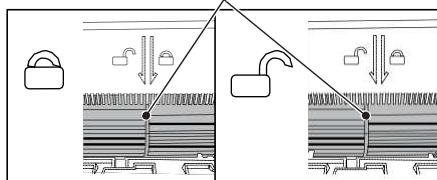

Заклучена позиция Отключена позиция

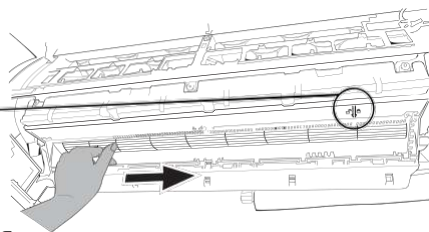

4 Стегнете сребристите винт

Уверете се, че турбината е в заключена позиция и че сребристите винтове могат да се стегнат по посока на часовниковата стрелка.

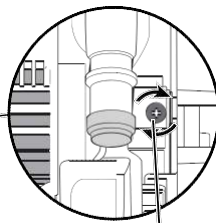
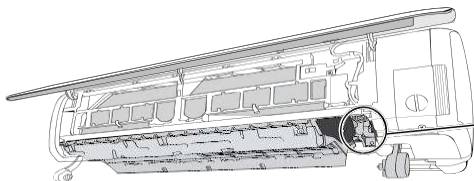

Сребрист винт

5 Монтиране на предпазна решетка

Хванете предпазната решетка с две ръце и поставете предпазната решетка в съответствие с фигурата.

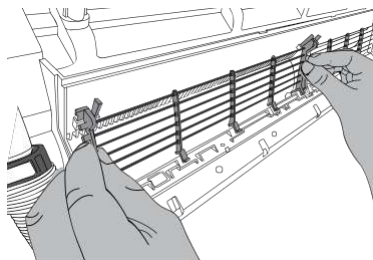

- 6** Монтиране на дренажна тръба
Задръжте с ръка съединението на бялата дренажна тръба, натиснете тръбата в посока на отвора докато чуете звук.

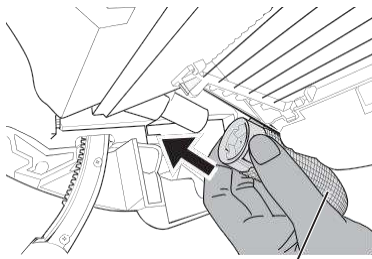

White drainage pipe

- 7** Монтиране на air-outlet frame
Поставете клипса на обратната страна на рамката в прореза на основата (както е показано на фиг.3) докато чуете звук.

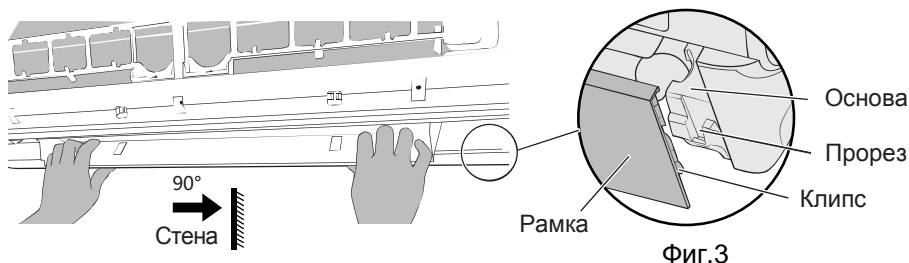

- 8** Затегнете винтовете на рамката

① Извадете 5 винта от прореза за съхранение и фиксирайте рамката с отвертка.

Прорези за съхранение на винтове

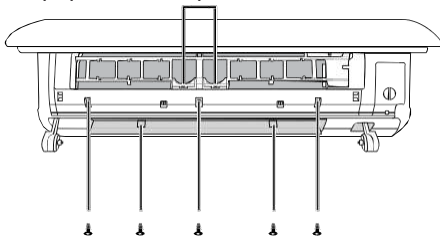

② Затворете панела.

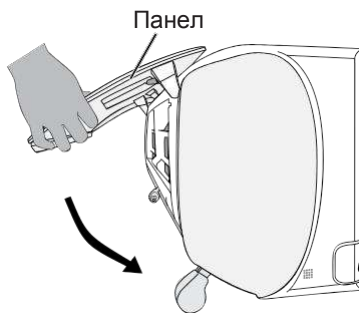

Почистване и сервизиране

9 Монтиране на ламела

① Задръжте ламелата с лявата ръка, задръжте присъединителната ос с дясната ръка и монтирайте "cross groove" вдясно на ламелата в "cross clasp" на оста.

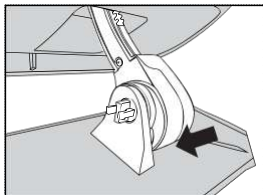

② Задръжте лявата присъединителна ос с лявата ръка, задръжте ламелата с дясната ръка, след което сглобете ламелата както е показано на фигурата по-долу.

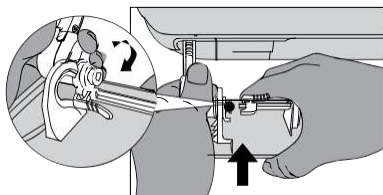

③ Натиснете клипсовете на ламелата и я издърпайте наляво, след което я свържете към мотора.

Моторче на ламели

Клипс на ламели

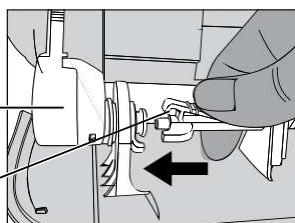

10 Монтирайте филтър

Филтър

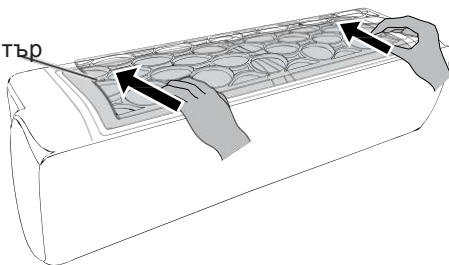

Внимание

- Сервизирането трябва да се извършва само от професионалисти.
- Тъй като по елементите може да има водни капки по време на почистването при първо стартиране системата ще активира автоматично функцията изсушаване. При първо стартиране на дисплея ще се появи  и ламелите ще се отворят на позиция 1. Когато дисплеят се изключи, вътрешното тяло ще се включи на функция вентилация. Междувременно на дисплея ще започне отброяване. Когато отброяването спре, системата ще се превключи на зададения от дистанционното управление режим.
- Уверете се, че свалените винтове са добре фиксирани.
- След активиране, ако вътрешното тяло не може да работи нормално, моля, проверете: ① дали ламелите са правилно сглобени; ② дали рамката е правилно сглобена; ③ дали турбината е правилно стегната; ④ дали отворите за въздух не са блокирани.

Схема с размери за монтаж



Предпазни мерки при монтаж и преместване на машината

За безопасна работа, моля, следвайте следните инструкции:

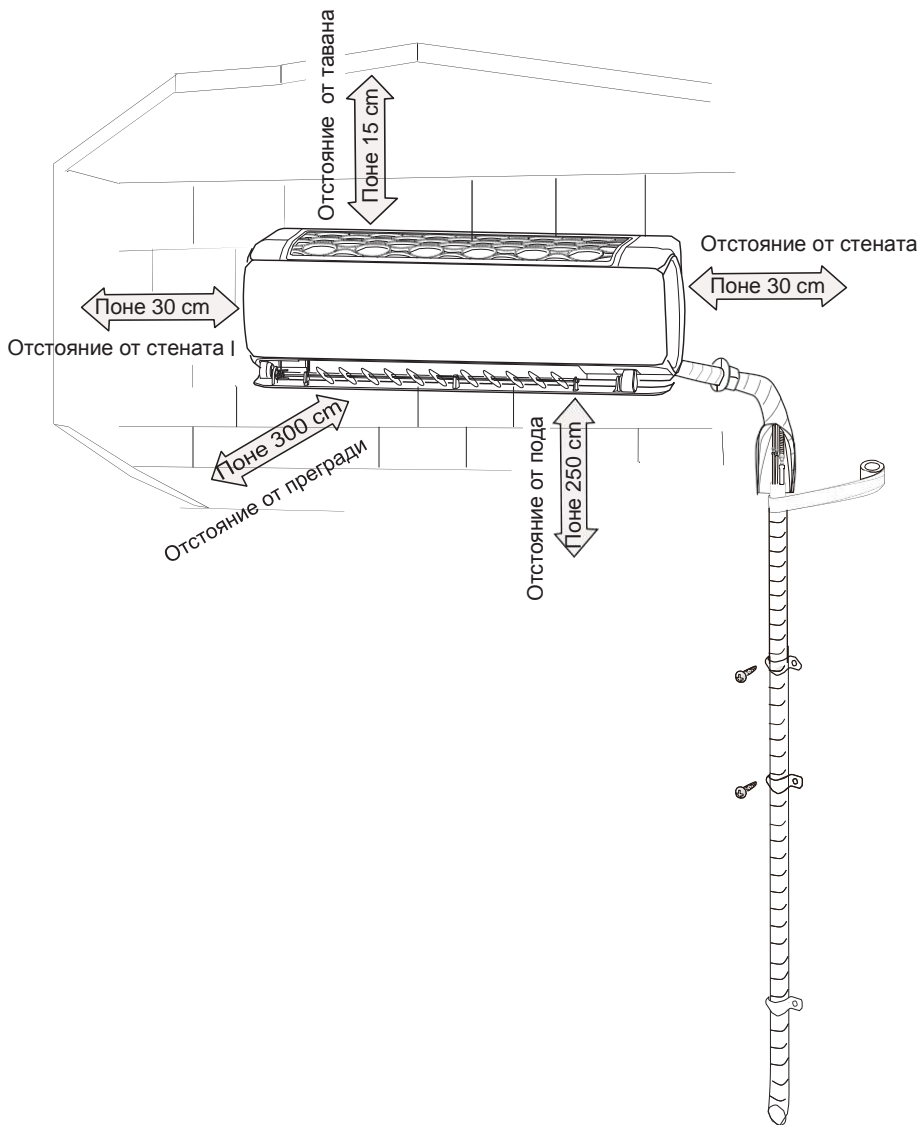
Внимание

- **Когато монтирате или премествате машината, уверете се, че в хладилния кръг не попада въздух или други вещества.**
Наличие на въздух или други субстанции в хладилния кръг може да доведе до повишаване на налягането или повреда в компресора, което от своя страна може да причини наранявания.
- **При монтаж или преместване на машината не зареждайте машината с несъвместим тип хладилен агент (различен от указания на табелката).**
Това може да доведе до абнормална работа на машината, механична повреда или сериозен инцидент.
- **Когато трябва да бъде възстановен хладилен агент след преместване или сервизиране на машината, уверете се, че тя работи в режим на охлаждане. След това напълно затворете вентила от страната с високото налягане (вентила на течната фаза). След около 30-40 секунди напълно затворете клапана от страната на ниското налягане (вентила на газовата фаза), веднага изключете машината и прекъснете електрическото захранване. Моля, имайте предвид, че времето за възстановяване на хладилен агент не трябва да надвишава 1 минута.**
Ако възстановяването на хладилния агент отнеме твърде дълго време, в кръга може да попадне въздух и да причини повреда или нараняване.
- **По времето на възстановяване на хладилен агент, преди да откочите свързващата тръба, се уверете, че вентилите на течната и газовата фаза са напълно затворени и електрическото захранване е прекъснато. При монтаж на машината, преди компресорът да заработи, също се уверете, че свързващата тръба е здраво фиксирана.**
Ако компресорът заработи докато спирателният вентил е отворен и свързващата тръба все още е разкачена, в системата може да попадне въздух, което да причини повреди или наранявания.
- **Забранен е монтаж на машината на места с наличие на течове на корозивни или запалителни пари.**
Това може да доведе до експлозия или пожар.
- **Не използвайте разклонители при електрическото свързване. Ако е необходим по-дълъг захранващ кабел, свържете се с наш представител.**
Лошите съединения могат да доведат до токов удар или пожар.
- **Използвайте специален тип кабели за електрическите съединения между вътрешното и външното тяло и ги фиксирайте добре.**
Електрически кабели с недостатъчен капацитет или недобре фиксирани клеми могат да доведат до токов удар или пожар.

Инструменти за монтаж

1 Нивелир	2 Отвертка	3 Ударна бормашина
4 Свредло	5 Конусна дъска	6 Динамометричен ключ
7 Гаечен ключ	8 Тръборез	9 Детектор на пропуски
10 Вакуумна помпа	11 Манометър	12 Мултицет
13 Шестограмен ключ	14 Рулетка	

Забележки:

- Не използвайте неподходящ захранващ кабел.
- Моля, за монтаж се обърнете към местния представител.

Избор на локация за монтаж

Основни изисквания

Монтажът на климатичната система на следните локации може да доведе до аварии. Ако това не може да се избегне, свържете се с местния представител:

1. Места с мощни източници на топлина, или такива с наличието на изпарения или лесно запалима атмосфера.
2. Места с високочестотни уреди (заваръчно или медицинско оборудване).
3. Крайбрежни локации.
4. Места с петролни изпарения в атмосферата.
5. Места със сулфурирани газове.
6. Локации с други абнормални условия.
7. Уредът не трябва да се монтира в сушилни.
8. Забранено е монтирането върху нестабилни или подвижни структури (например камиони) или в корозивна среда (например химически лаборатории).

Вътрешно тяло

1. Пред въздушните отвори не трябва да има предмети, които да възпрепятстват свободното движение на въздуха.
2. Изберете мястото така, че кондензът да може да се отвежда лесно и да не пречи на удобство на други хора.
3. Изберете мястото така, че да е близо до външното тяло и близо до ел. контакт.
4. Изберете мястото така, че да е трудно достъпно за деца.
5. Мястото трябва да е в състояние да издържи тежестта на вътрешното тяло и да не увеличава шума и вибрациите.
6. Вътрешното тяло трябва да се монтира на 2.5 м от пода.
7. Вътрешното тяло не трябва да се монтира точно над електрически уреди.
8. Препоръчително е да се избягва монтаж в близост до луминисцентни лампи

Изисквания на електрическото свързване

Мерки за безопасност

1. При монтажа трябва да се спазват разпоредбите за безопасност.
2. В съответствие с местните регулации използвайте сертифициран захранващ кабел.
3. Уверете се, че параметрите на електрическата мрежа отговарят на изискванията на климатичната система. Нестабилното електрическо захранване или неправилното свързване могат да доведат до повреда.
4. Свържете коректно фазата, нулата и заземяването към захранващия контакт.
5. Преди да извършвате дейности, свързани с електрическата система, се уверете, че електрическото захранване към климатика е прекъснато.
6. Не включвайте електрическото захранване преди монтажът да бъде финализиран.
7. Ако захранващият кабел е повреден, трябва да бъде заменен от производителя, сервизен техник или квалифициран професионалист, за да се избегне опасността от инцидент.
8. Температурата на хладилния кръг обикновено е висока, по тази причина захранващият кабел не трябва да минава в близост до медните тръби.
9. Уредът трябва да бъде монтиран в съответствие с местните и националните разпоредби и регулации за електрическо свързване.
10. Уредът трябва да се монтира, експлоатира и съхранява в помещение с площ, по-голяма от "X"m² (вижте таблица 1).



Моля, обърнете внимание, че уредът е зареден със запалимия газ R32. Неправилната манипулация на уреда води до риск от сериозни наранявания и повреди.

Изисквания за заземяване

1. Климатичната система трябва да бъде заземена от оторизиран специалист. В противен случай ще възникне опасност от токов удар.
2. Жълто-зеленият кабел в климатика е заземяващ проводник и не трябва да се използва за други цели.
3. Заземяващото съпротивление трябва да отговаря на националните стандарти.
4. Климатикът трябва да е монтиран с лесен достъп до ел. захранването.
5. Задължително монтирайте прекъсвач на веригата, за да избегнете евентуални повреди. Прекъсвачът трябва да обхваща всички полюси, да разделя полюсите на поне 3 mm, и да е свързан с фиксирани кабели.

Монтаж на вътрешно тяло

Стъпка 1: Избор на локация за монтаж

Препоръчайте на клиента локация за монтаж и помолете за потвърждението му.

Стъпка 2: Монтирайте стойка за климатик на стената

1. Фиксирайте стойката на стената; регулирайте хоризонталната и позицията с нивелира, след което отбележете отворите за винтовете на стената.
2. Пробийте фиксиращите отвори на стената с ударна бормашина (спецификацията на свредлото трябва да отговаря на тази на пластмасовия дюбел), след което поставете дюбелите в отворите.
3. Фиксирайте стойката на стената със самонавивните винтове (ST4.2X25TA) и леко я дръпнете, за да проверите здравината на монтажа. Ако пластмасовият дюбел се клати, пробийте друг фиксиращ отвор наблизо.

Стъпка 3: Пробийте отвор за тръбния път

1. Изберете позицията на отвора в зависимост от посоката на тръбата. Позицията на отвора трябва да се намира малко по-ниско от стойката, както е показано на илюстрацията.

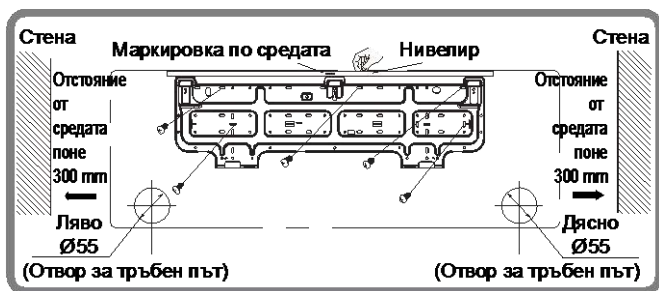

2. Пробийте отвор с диаметър $\varnothing 55$ на отбелязаната позиция. За по-добро оттичане на конденза задайте наклон навън от $5-10^\circ$ на отвора.

Монтаж на вътрешно тяло

Забележка:

- Вземете съответните предпазни мерки при пробиването на отворите.
- Пластмасовите дюбели не са включени в комплекта и трябва да се доставят допълнително.

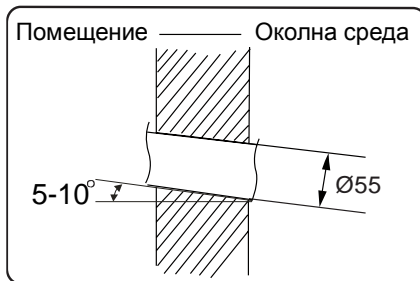

Стъпка 4: изходяща тръба

1. Тръбата може да бъде отведена в посоки вдясно, назад вдясно, вляво или назад вляво.

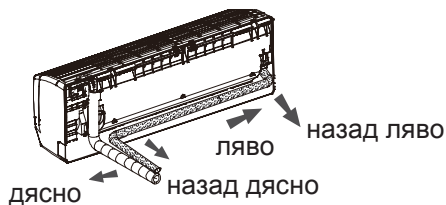

2. След като изберете посока на оттичане, моля, премахнете капачката.

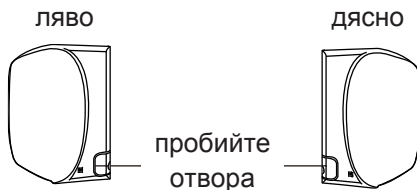

3. Избор на изход за конденз и монтаж на дренаж за конденз

- (1) Преди да монтирате тръбичката за конденз определете позицията на изхода.
- (2) Предложение за избор на изход за конденз: няма задължителни изисквания за посоката на тръбичката за конденз. Препоръчително е да съвпада с посоките на течната и газовата фази – затова се предполага да се избере изхода за конденз, който е най-близо до изходящата тръба:

① Извадете тръбата за конденз от кашона.

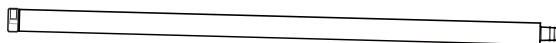

Монтаж на вътрешно тяло

② С помощта на клещи извадете гумените тапи от изхода за конденз.

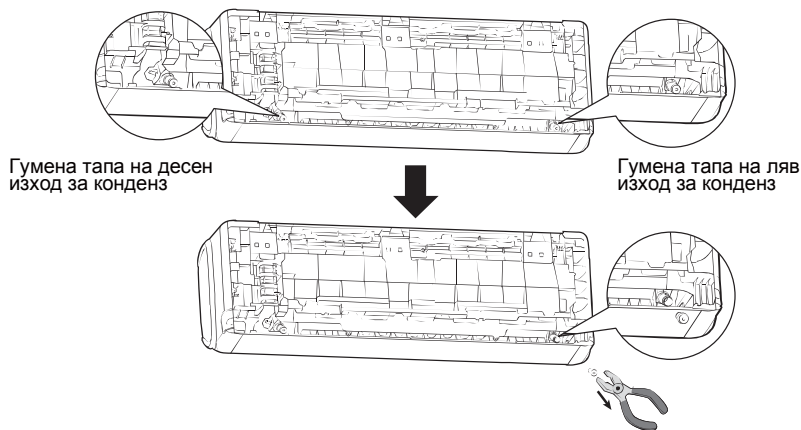

(3) Монтиране на тръба за конденз.

Задръжте с ръка накрайника на тръбата за конденз (на 20 см от изхода) и притиснете в изхода докато чуete звук.

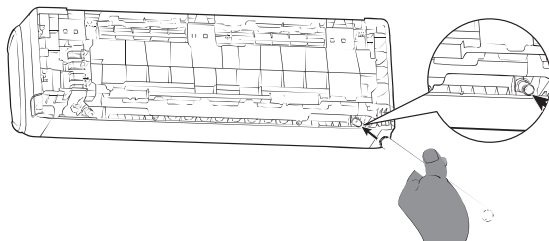

Стъпка 5: Свържете тръбата на вътрешното тяло

1. Свържете накрайника с гайката.
2. Затегнете с ръка гайката.
3. Стегнете гайката с динамометричен ключ като се консултирате с таблицата.

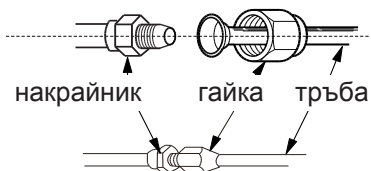

Монтаж на вътрешно тяло

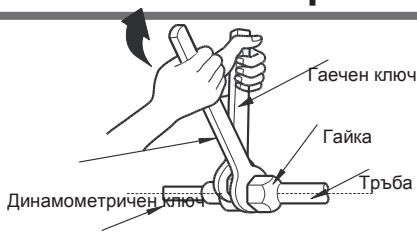

Диам. на гайка	Затягащо усилие (N·m)
Φ 6	15~20
Φ 9.52	30~40
Φ 12	45~55
Φ 16	60~65
Φ 19	70~75

Тръба на вътрешно тяло

4. Поставете тръбна изолация върху тръбата на вътрешното тяло и гайката, след което увийте с изолационна лента.



Стъпка 6: Монтирайте тръба за конденз

1. Свържете тръбата за конденз с изходящата тръба на вътрешното тяло.

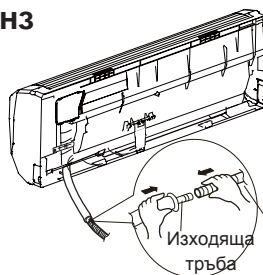

2. Увийте съединението с изолационна лента.

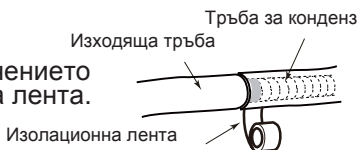

Забележки:

- Изолирайте тръбата, за да предотвратите образуването на конденз.
- Изолацията не е включена в комплекта.

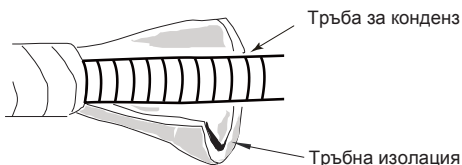

Стъпка 7: Електрическо свързване на вътрешното тяло

1. Отворете панела, развийте винта на капака на клемната кутия и свалете капака.

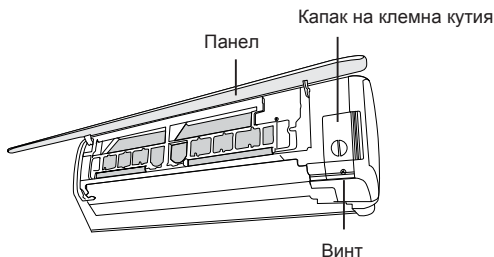

Монтаж на вътрешно тяло

- Прекарайте захранващия кабел през кабелния отвор на гърба на вътрешното тяло, след което го издърпайте от предната страна.

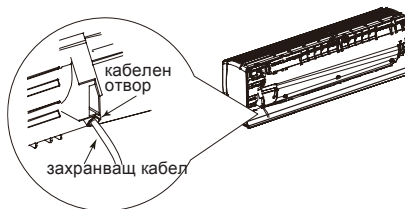

- Свалете кабелната обувка; свържете захранващия кабел с клемите, като се консултирате с илюстрацията относно свързването на отделните цветни проводници; затегнете винта и фиксирайте кабелна обувка върху кабела.

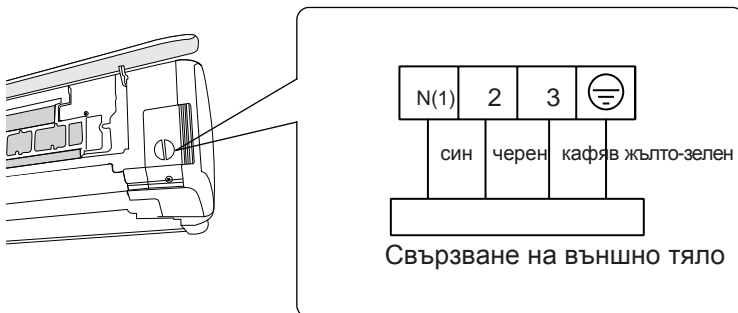

- Поставете обратно капака и затегнете винта.
- Затворете панела.

Забележка:

- Всички захранващи кабели на външното и вътрешното тела трябва да бъдат свързани от специалист.
- Ако дължината на захранващия кабел е недостатъчна, свържете се с производителя, за да поискате по-дълъг. Не удължавайте кабела сами.
- За климатичните системи с електрическо захранване през контакт, щепселът трябва да е лесно достъпен след монтаж.
- За климатичните системи с електрическо захранване без контакт, на линията трябва да се монтира предпазител. Предпазителят трябва да е прекъсване на всички полюси, а междуконтактното разстояние трябва да е поне 3 mm.

Монтаж на вътрешно тяло

Стъпка 8: Увийте тръбата

1. Увийте с изолационна лента тръбния път, тръбата за конденз и захранващия кабел.

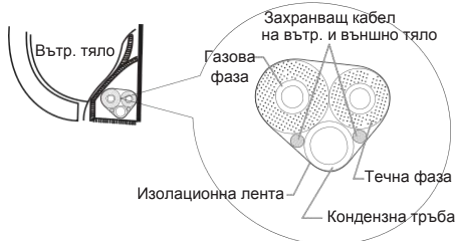

2. При увиването остане малка част от тръбата за конденз и захранващия кабел неувити с цел по-удобен монтаж. На определено място отделете захранващия кабел към вътрешното тяло, след което отделете и тръбата за конденз.

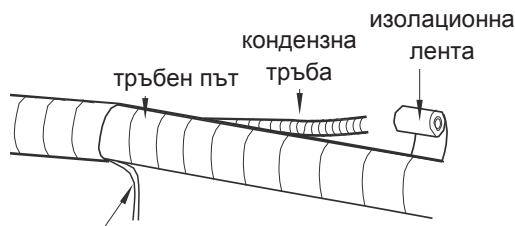

Захранващ кабел на вътрешно тяло

3. Увивайте равномерно.
4. В края им течната фаза и газовата фаза трябва да са увити по отделно.

Забележки:

- Захранващият и контролният кабел не трябва да се пресичат или прегъват.
- Тръбата за конденз трябва да се увие в дъното.

Стъпка 9: Закачане на вътрешното тяло

1. Прекарайте увитите тръби през отвора в стената и през декоративния пръстен.
2. Поставете вътрешното тяло на стойката.
3. Запълнете и уплътнете празното място между тръбите и отвора с изолационна пяна.
4. Фиксирайте декоративния пръстен.
5. Проверете дали вътрешното тяло е фиксирано здраво за стената.

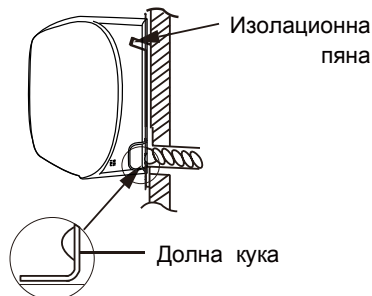
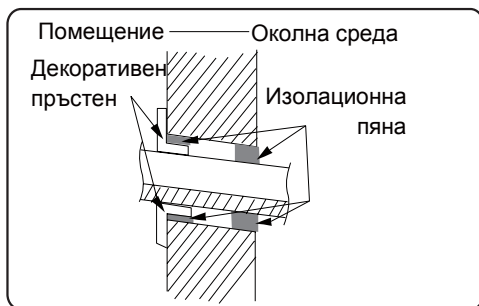

Забележка:

- Не огъвайте тръбата за конденз под много голям ъгъл за да не я блокирате.

Проверка след монтаж

- След монтажа проверете следното:

Проверете	Проявление
Здраво ли е фиксирана системата.	Климатикът вибрира или издава шум
Направена ли е проверка за пропуски?	Недостатъчна охладителна / отоплителна мощност
Добре ли е положена топлоизолацията на тръбите.	Капене или теч на конденз или вода.
Добре ли се оттича водата.	Капене или теч на конденз или вода.
Съответства ли напрежението на електрическата мрежа с маркираното върху табелката?	Авария или повреда в някоя от частите.
Правилно ли са свързани захранващите кабели и тръбите?	Авария или повреда в някоя от частите.
Заземена ли е системата?	Токов удар.
Съответства ли захранващият кабел на изискванията и спецификациите.	Авария или повреда в някоя от частите.
Има ли препятствия пред въздушните отвори?	Недостатъчна охладителна / отоплителна мощност
Почистена ли е добре локацията след монтажа?	Авария или повреда в някоя от частите
Вентилите за газова линия и течна линия отворени ли са изцяло?	Недостатъчна охладителна / отоплителна мощност
Входът и изходът на тръбите покрити ли са добре?	Недостатъчна охладителна / отоплителна мощност

Тестова експлоатация

1. Подготовка за тест

- Клиентът е одобрил системата.
- Запознаване на клиента с основните характеристики на системата.

2. Метод на тестова експлоатация

- Включете електрическото захранване, натиснете бутона ON/OFF на дистанционното управление, за да стартирате системата.
- Натиснете бутона MODE за изберете работен режим AUTO, COOL, DRY, FAN и HEAT за да проверите дали системата работи коректно.
- Ако температурата на околната среда е по-ниска от 16°C, климатикът няма да започне работа в режим на охлаждане.

Наименования на части

Вътрешно тяло

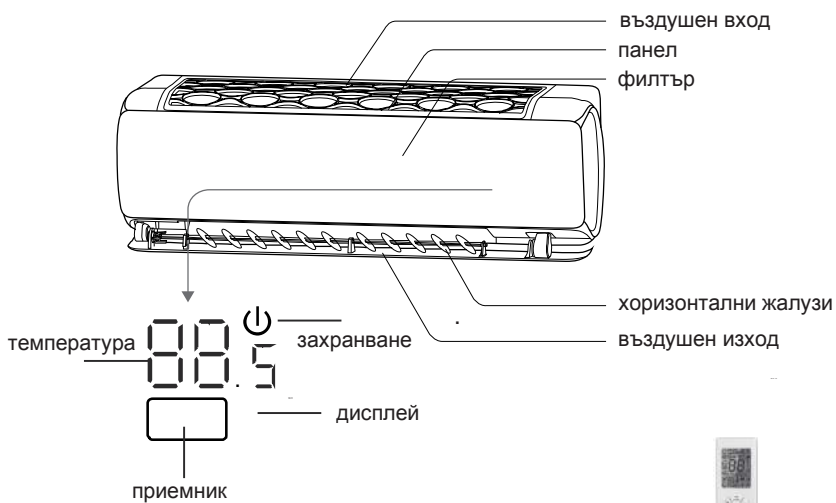

(Възможно е дисплеят на реалния продукт да се различава от показаната по-горе графика.)





Бутони на дистанционното управление

Забележка:

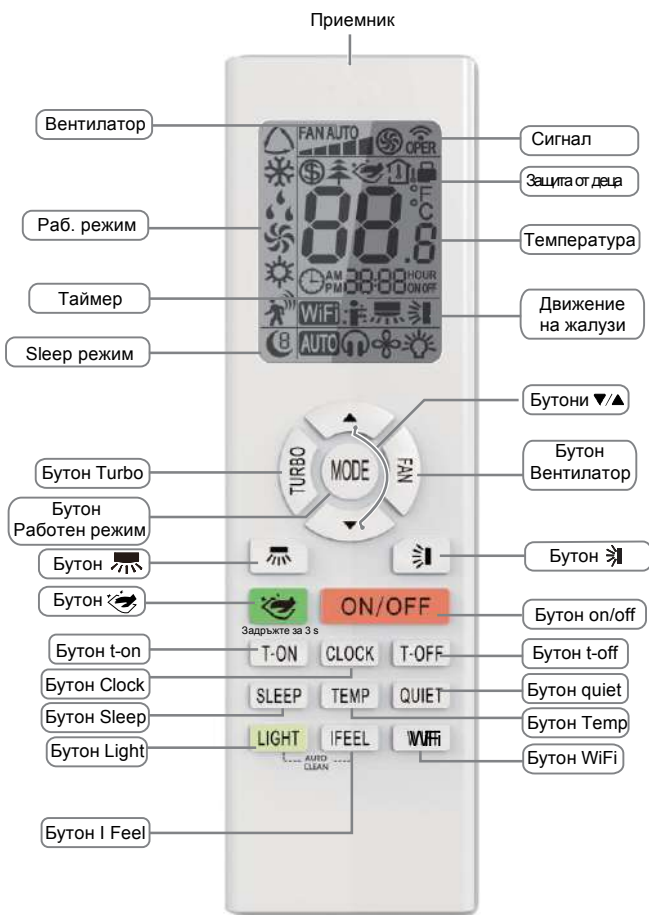
- Дистанционното управление е универсално и се използва в различни модели. При натискането на бутон за функция, която в конкретния модел климатик отсъства, системата ще продължи да работи и работният режим ще остане непроменен.
- След включването на захранването, системата ще издаде звуков сигнал и червеният индикатор "⏻" ще светне. Системата може да се управлява с дистанционното управление.
- При включена система с всяко натискане на бутон на дистанционното управление индикаторът на дисплея "📶" ще премигне. Системата ще издаде звуков сигнал, за да покаже, че командата е изпратена към климатика.



Въведение в бутоните на дистанционното управление

ON/OF	<p>Натиснете този бутон, за да включите системата. Натиснете отново, за да изключите.</p>
FAN	<p>С натискането на този бутон се задава скоростта на вентилатора в следната последователност:</p>  <p>В режим на изсушаване не може да се задава скорост на вентилатора.</p>
<p>БУТОНИ ▲/▼</p>	<ul style="list-style-type: none"> Еднократното натискане на някой от бутоните "▲" или "▼" води до увеличаване или намаляване на стойността на зададената температура с 0.5°C. Със задържането им за 2 сек. стойността на температурата може да се увеличава/намалява по-бързо.
<p>БУТОНИ ▲/▼</p>	<p>С натискането на този бутон режимите Auto (Автоматичен), Cool (Охлаждане), Dry (Изсушаване), Fan (Вентилация), Heat (Отопление) се избират в ред:</p>  <p>* Забележка: Само за модели с функция Отопление.</p>
<p>БУТОН ☀</p>	<p>С този бутон се задава движението на жалюзите нагоре/надолу. С всяко натискане на бутон режимът се променя в следната последователност:</p>  <p>Празен дисплей (хоризонталните жалюзи спират въртене в текущата позиция).</p> <ul style="list-style-type: none"> При избор на "☀", системата ще работи в автоматичен режим. Хоризонталните жалюзи ще въртят с максималния възможен ъгъл. При избор на ☰, ☷, ☶, ☵, ☴, системата ще работи с фиксирани хоризонтални жалюзи. Натиснете и задържете бутон "☀" за повече от 2 сек., жалюзите ще започнат да се движат продължително нагоре/надолу, след което отпуснете и жалюзите ще се фиксират в позицията в момента на отпускане на бутон.
LIGHT	<p>Натиснете бутон, за да включите подсветката на дисплея, и отново за да изключите осветлението. При включена функция LIGHT на дисплея ще се появи символът ☀.</p>



Въведение в бутоните на дистанционното управление

БУТОН



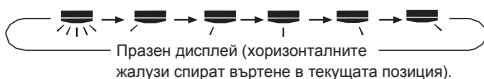

С този бутон се задава движението на жалузите наляво/надясно. С всяко натискане на бутона режимът се променя в следната последователност:





- Натиснете и задръжте бутона  за повече от 2 сек., жалузите ще започнат да се движат продължително наляво/надясно, след което отпуснете и жалузите ще се фиксират в позицията в момента на отпускане на бутона..
- При движение на жалузите наляво/надясно, когато режимът се промени от OFF (Изкл.) на , ако бутонът се натисне отново след 2 сек., режимът  ще се превключи директно в режим OFF (Изкл.), ако натиснете отново бутона в рамките на 2 сек., промяната на режима ще се извърши отново съгласно последователността, описана по-горе.
- Функцията е налична само при някои модели.



БУТОН TURBO

- В режим COOL (Охлаждане) или HEAT (Отопление), натиснете бутона за да превключите на бързо Охлаждане или бързо Отопление. На дисплея на дистанционното управление ще се появи символът „“. Натиснете бутона отново, за да изключите функцията и символът „“ ще изчезне.
- Когато тази функция се активира, вентилаторът ще започне да работи с много висока скорост за да достигне максимално бързо до зададената стойност на температурата.

БУТОН QUIET





Натиснете този бутон, и режимът Quiet (Безшумен) ще работи в режим Auto Quiet (Автоматичен Безшумен) (на дисплея ще се появят символите "  ") Quiet (Безшумен) (на дисплея ще се появи символът "  ") или Quiet OFF (Изключен Безшумен) (режим по подразбиране при стартиране), (на дисплея няма да се показват символи).

БУТОН SLEEP



- Натиснете този бутон, за да активирате SLEEP режим 1 () , 2 () , 3 () или за да изключите SLEEP-режима. При подаване на напрежение SLEEP-режимът е включен по подразбиране.
- SLEEP режим 1: В режим на Охлаждане, след 1 час работа, стойността на температурата ще се повиши с 1°C, след 2 часа – с 2°C, след което системата ще продължи да работи с тази настройка. В режим на Отопление, след 1 час работа, стойността на температурата ще се понижи с 1°C, след 2 часа – с 2°C, след което системата ще продължи да работи с тази настройка.
- SLEEP режим 2: Системата ще работи в съответствие с предварително зададена температурна SLEEP-крива.
- SLEEP режим 3: потребителска настройка.

Въведение в бутоните на дистанционното управление

БУТОН SLEEP	<p>(1) В SLEEP-режим натиснете и задръжте бутона TURBO и системата ще активира режим на потребителска настройка, като в зоната на таймера на дисплея ще се изпише "1 hour" (1 час), а в зоната на температурата на дисплея (88) ще започне да мига стойността на температурата от последната използвана температурна SLEEP-крива. (Ако това се направи за първи път, на мястото на тази стойност ще бъде фабричната настройка.)</p> <p>(2) С бутоните "▲" и "▼" можете да зададете стойност на задаваната температура, след което я потвърдете с натискане на бутона TURBO.</p> <p>(3) Сега, на мястото на "1 hour" в зоната на таймера ще се появи следващата позиция на SLEEP-кривата ("2 hours" или "3 hours" или "8 hours"), а в зоната на температурата на дисплея (88) ще започне да мига стойността на температурата от последната използвана температурна SLEEP-крива за тази позиция.</p> <p>(4) Повторете операции (2) и (3) докато настроите и последната позиция от SLEEP-кривата ("8 hours"). С това задаването на потребителска SLEEP-крива ще бъде завършено и на дисплея на дистанционното управление ще се върнат оригиналната настройка на таймера и зададената стойност на температурата.</p> <ul style="list-style-type: none">• Sleep3 – зададената от потребителя SLEEP крива може да бъде разгледана: Потребителят може да влезе в SLEEP режим и без да променя температурата да разгледа SLEEP-крива и да я потвърди с натискането на бутона "TURBO". Забележка: Ако по време на извършване на някоя от горните процедури не бъде натиснат бутон в рамките на 10 секунди, системата автоматично ще излезе от режим на задаване на SLEEP режим и ще продължи да показва оригиналните настройки. Можете да излезете от този режим и с натискането на някой от бутоните "ON/OFF", "Mode", "Timer" или "Sleep".
БУТОН TEMP	<p>С натискането на този бутон можете да изберете дали на дисплея на вътрешното тяло да се показват стойностите на зададената температура или на тази в помещението. При стартирането на климатичната система на дисплея ще се показва стойността на зададената температура. Ако режимът се промени на статус "I", на дисплея ще се показва стойността на температурата в помещението. 3 секунди по-късно системата ще се върне в режим на задаване на стойност на температурата.</p>
БУТОН I FEEL	<p>С този бутон се включва и изключва функцията I FEEL. На дисплея на дистанционното управление ще се появи символът "IF". В този режим стойността на зададената температура на въздуха се определя от датчик в дистанционното управление. Натиснете бутона отново, за да деактивирате функцията I FEEL и символът "IF" ще изчезне.</p> <p>Моля, при активиран режим I FEEL дръжте дистанционното управление близо до потребителя. Не го поставяйте в близост до други източници на висока или ниска температура, за да не се изкривяват данните от датчика. При активиран режим I FEEL дистанционното управление трябва да е поставено така, че да може да изпраща сигнал до вътрешното тяло без препятствия.</p>

БУТОН T-ON/T-OFF	<ul style="list-style-type: none">• Бутон T-ON (Таймер за включване) Натиснете бутона, за да активирате таймера за автоматично включване. С натискането му символът "⌚" ще изчезне и символът "ON" ще започне да мига. Задайте стойност като използвате бутоните "▲" и "▼". Всяко натискане на някой от бутоните променя стойността на времето с 1 минута. Задържането на някой от тях за 2 секунди ще променя времето по-бързо докато се достигне стойността. Натиснете отново бутона "T-ON" за да потвърдите. Символът "ON" ще спре да мига. На дисплея отново ще се покаже символът "⌚". За да деактивирате таймера на включване, За да деактивирате програмата, в режим на TIMER ON натиснете бутона отново.• Бутон T-OFF (Таймер за изключване) Натиснете бутона, за да активирате таймера за автоматично изключване. С натискането му символът "⌚" ще изчезне и символът "OFF" ще започне да мига. Задайте стойност като използвате бутоните "▲" и "▼". Всяко натискане на някой от бутоните променя стойността на времето с 1 минута. Задържането на някой от тях за 2 секунди ще променя времето по-бързо докато се достигне стойността. <p>Забележка: При работеща и неработеща машина можете едновременно да задавате стойности на функциите TIMER OFF и TIMER ON. Преди това сверете часовника на системата.</p>
БУТОН WiFi	<p>Натиснете бутона "WiFi" за да включите или изключите функцията WiFi. Когато функцията WiFi е активирана, на дисплея ще се появи символът "WiFi". В режим на изключено дистанционно управление натиснете и задръжте за 1 секунда едновременно бутоните "MODE" и "WiFi" и модулът ще възстанови настройките по подразбиране.</p>
	<ul style="list-style-type: none">• При изключена машина натиснете и задръжте за 3 сек бутона и символът  ще се появи на дисплея на вътрешното тяло и жалюзите ще започнат да се отворят. Когато се отворят в максимално положение и символът изчезне от дисплея, можете да почистите климатика. Натиснете и задръжте за 3 секунди отново бутона за да отмените.
CLOCK	<p>Натиснете бутона CLOCK и на дисплея ще започне да мига символът . С натискането на бутоните "▲" и "▼" в рамките на 5 сек. можете да задавате стойност на текущото време на часовника със стъпка 1 минута. Задържането на някой от тях за 2 секунди увеличава или намалява стойността по-бързо. За да потвърдите, натиснете отново бутона CLOCK и символът  ще спре да мига.</p>

Въведение във функциите с комбинация от бутони

Функция Енергоспестяване	<p>В режим на Охлаждане натиснете едновременно бутоните "TEMP" и "CLOCK", за да стартирате функцията ЕНЕРГОСПЕСТЯВАНЕ. На дисплея на дистанционното ще се появи символът "SE". В този режим скоростта на вентилатора ще се определя автоматично от системата за да се постигнат максимални икономии на енергия. Натиснете отново бутоните, за да деактивирате функцията.</p> <p>Забележки:</p> <p>В режим на енергоспестяване скоростта на вентилатора е в автоматичен режим и не може да се настройва от потребителя.</p> <p>В режим на енергоспестяване стойността на температурата не може да се задава.</p> <p>Функциите SLEEP и ЕНЕРГОСПЕСТЯВАНЕ не могат да работят съвместно. Ако в режим на ОХЛАЖДАНЕ е зададена функция ЕНЕРГОСПЕСТЯВАНЕ, натискането на бутона SLEEP ще я деактивира. Ако в режим на ОХЛАЖДАНЕ е зададена функция SLEEP, стартирането на функция ЕНЕРГОСПЕСТЯВАНЕ ще я деактивира.</p>
Функция Заклучване	<p>Натиснете едновременно бутоните "▲" и "▼", за да заключите или отключите всички бутони за управление. При заключени бутони на дистанционното управление на дисплея се показва символът . В този случай при натискането на който и да е от другите бутони символът  премигва три пъти.</p>
Превкл. между °C/°F	<p>При изключен климатик натиснете едновременно бутоните "MODE" и "▼", за да промените измервателната единица между °C (по скала на Целзий) и °F (по скала на Фаренхайт).</p>
Изкл. на подсещане за почиств. на филтър	<p>Ако дисплеят започне да премигва, системата подсеща потребителя да почисти филтъра. Натиснете и задръжте едновременно бутоните MODE и TEMP, за да я деактивирате.</p>
Функция Авто- почистване	<p>При изключена машина, натиснете и задръжте за 5 секунди едновременно бутоните "MODE" и "FAN" за да активирате или деактивирате вградената функция за автопочистване. Когато е активирана, на дисплея ще се покаже символът "CL" (функцията е налична за някои модели).</p>

Смяна на батерии в дистанционно управление

ЗАБЕЛЕЖКИ

- По време на експлоатация не дръжте дистанционното управление далече от приемника на вътрешното тяло.
- Разстоянието между дистанционното управление и вътрешното тяло не трябва да е повече от 8 m и между тях не трябва да има препятствия.
- Може да има смущения в сигнала при наличие на луминисцентни лампи или безжични телефони в помещението.
- При смяна на батериите на дистанционното се уверете, че двете батерии са един и същ тип и модел.
- Когато дистанционното управление няма да се използва за дълъг период от време, извадете батериите от него.
- Ако дисплеят на дистанционното управление е неясен или изобщо е изключен, сменете батериите.

1. Натиснете капачето на дистанционното управление на мястото, маркирано със символа "■", както е показано на фигурата и плъзнете по посоката на стрелката, за да отворите.
2. Сменете батериите с две нови, тип AAA 1.5V, като спазвате „+“ и „-“ ориентацията.
3. Поставете обратно капачето.

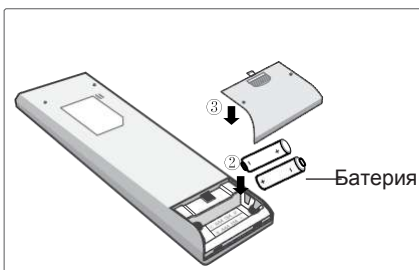
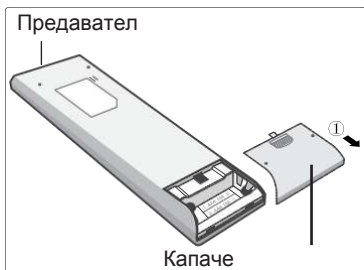

Анализ на неизправности

Анализ на основни събития

Моля, преди да се обадите на сервизния отдел, проверете дали проблемът ви не фигурира в таблицата. Ако въпреки това той не може да бъде разрешен, свържете се с нашия дилър или оторизиран и квалифициран техник.

Събитие	Проверете:	Решение
Вътрешното тяло не получава сигнал от дистанционното управление или дистанционното управление не реагира.	● Има ли интерференция (статично електричество, стабилно напрежение)?	● Извадете щепсела. След около 3 минути го включете и стартирайте климатика.
	● Дистанционното управление в обхвата на сигнала ли е?	● Обхватът на сигнала е 8m.
	● Има ли препятствия?	● Премахнете препятствията.
	● Насочва ли се дистанционното управление към приемника на сигнала?	● Изберете подходящ ъгъл и насочете дистанционното управление към приемника.
	● Ниска ли е чувствителността на дист. управление? (Неясен или изключен дисплей)	● Проверете батериите и, ако е необходимо, ги сменете.
	● Изключен ли е дисплея на дистанционното управление?	● Проверете дали дист. управление не е повредено. Ако е така, сменете го.
Вентилаторът на вътрешното тяло не работи	● Има ли в помещението луминисцентна лампа?	● Приближете дистанционното към вътрешното тяло. ● Изключете лампата.
	● Блокирани ли са въздушните отвори на системата?	● Премахнете препятствията.
	● Достигнала ли е системата зададената температура в режим на отопление?	● След достигане на зададената температура вентилаторът ще спре.
	● Това веднага след включването на режима на отопление ли се случва?	● За да се избегне струята студен въздух, вентилаторът ще се включи няколко минути след стартирането на системата.

Анализ на неизправности

Събитие	Проверете:	Решение
Климатичната система не работи	<ul style="list-style-type: none"> • Има ли ел. напрежение? 	<ul style="list-style-type: none"> • Изчакайте възстановяването.
	<ul style="list-style-type: none"> • Добре ли е включен в контакта? 	<ul style="list-style-type: none"> • Включете отново в контакта.
	<ul style="list-style-type: none"> • Изключен / изгорял ли е предпазителя? 	<ul style="list-style-type: none"> • Да се смени от сервизен техник.
	<ul style="list-style-type: none"> • Има ли повреда в кабелите? 	<ul style="list-style-type: none"> • Да се смени от сервизен техник.
	<ul style="list-style-type: none"> • Системата се рестартира веднага след спиране на работа. • Коректно ли е зададена функцията на дистанционното управление? 	<ul style="list-style-type: none"> • Изчакайте 3 минути, след което включете отново системата. • Ресетирайте функцията.
От възд. отвор на вѐтр. тяло се носи мъгла	<ul style="list-style-type: none"> • Високи ли са стойностите на температурата и влажността в помещението? 	<ul style="list-style-type: none"> • Вътрешното тяло се охлажда прекалено бързо. След известно време температурата и влажността ще спаднат и мъглата ще изчезне.
Стойността на зададената температура не може да се промени	<ul style="list-style-type: none"> • Зададената от вас стойност излиза ли извън обхвата на задаване на температура? 	<ul style="list-style-type: none"> • Задайте темп. стойност в границите: 16°C~30°C.
Недостатъчно охлаждане (отопление).	<ul style="list-style-type: none"> • Твърде ниско ли е напрежението? 	<ul style="list-style-type: none"> • Изчакайте възстановяването му.
	<ul style="list-style-type: none"> • Замърсени ли са филтрите? 	<ul style="list-style-type: none"> • Почистете филтрите.
	<ul style="list-style-type: none"> • Зададената стойност в обхвата ли е? 	<ul style="list-style-type: none"> • Задайте темп. стойност в границите на системата.
	<ul style="list-style-type: none"> • Има ли отворени врата или прозорец в помещението? 	<ul style="list-style-type: none"> • Затворете вратата или прозореца

Анализ на неизправности

Събитие	Проверете:	Решение
Усеща се миризма	<ul style="list-style-type: none">• Има ли друг източник на миризма в помещението.	<ul style="list-style-type: none">• Премахнете източника.• Почистете филтъра.
Внезапно климатикът не работи нормално	<ul style="list-style-type: none">• Има ли наличие на смущения – светкавици, безжични устройства и др.	<ul style="list-style-type: none">• Изключете захранването, включете го отново, след което стартирайте системата отново.
Шум от „течаща вода“	<ul style="list-style-type: none">• Климатикът тъкмо в този момент ли е включен / изключен?	<ul style="list-style-type: none">• Шумът е звука от хладилния агент, протичащ през системата, което е нормално явление.
Шум от „пукане“	<ul style="list-style-type: none">• Климатикът тъкмо в този момент ли е включен / изключен?	<ul style="list-style-type: none">• Шумът е от разширение / свиване на някои елементи на системата, предизвикани от промяната в температурата.

Анализ на неизправности

Кодове за грешки

- Когато статуса на климатичната система е аномален, температурният дисплей на вътрешното тяло ще показва премигващ съответния код за грешка. Моля, консултирайте се със следната таблица за значението на кодовете.

Код за грешка — **E5**

Диаграмата е схематична и само за справка. Възможни са разлики с конкретния модел.

Код за грешка	Отстраняване на проблема
E1,E5,E8	Отстранява се с рестартиране на системата. Ако това не се случи, свържете се с оторизиран сервизен специалист.
H3,H6	
C5,E6	Моля, свържете се с оторизиран сервизен специалист.
F3,F4	
F0,F1,F2	

Забележка: Ако се появят други кодове за грешки, моля, свържете се с квалифициран специалист.



ВНИМАНИЕ

- При настъпване на някое от следните събития, незабавно изключете климатичната система и се свържете с оторизиран сервизен персонал.
 - Захранващият кабел загрява или е повреден.
 - По време на работа от системата се чува странен звук.
 - Предпазителят се активира често.
 - От системата се усеща мирис на изгоряло.
 - От вътрешното тяло се наблюдава теч.
- Не се опитвайте сами да поправяте системата.
- Ако системата работи при аномални условия, това може да доведе до риск от авария, токов удар или пожар.

Конфигурация на тръбен път

1. Стандартна дължина на тръбен път

- 5 m, 7.5 m, 8 m.

2. Мин. дължина на тръбния път

За моделите със стандартна тръба за свързване с дължина 5 m, няма ограничение за мин. дължина на тръбен път. За моделите със стандартна тръба за свързване с дължина 7.5 m и 8 m, мин. дължина на тръбен път е 3 m.

3. Максимална дължина на тръбния път и максимална денивелация.

Макс. дължина на присъединителна тръба

М. ед.: m

Охладителна мощност	Макс. тръбен път
5000Btu/h (1465W)	15
7000Btu/h (2051W)	15
9000Btu/h (2637W)	15
12000Btu/h (3516W)	20
18000Btu/h (5274W)	25

Охладителна мощност	Макс. тръбен път
24000Btu/h (7032W)	25
28000Btu/h (8204W)	30
36000Btu/h (10548W)	30
42000Btu/h (12306W)	30
48000Btu/h (14064W)	30

4. Количество на допълнително зареждане с хладилен агент поради удължаване на тръбен път.

- Ако дължината на тръбния път е удължена с 10 m на база стандартната дължина, трябва да добавите 5ml хладилно масло за всеки допълнителни 5 m тръбен път.
- Метод на изчисление на количеството на допълнително зареждане с хладилен агент (на база течна фаза):

Допълнително количество хладилен агент = удължаване на течна фаза × допълнително количество хладилен агент на метър

- На база стандартната дължина на тръбния път, добавете хладилен агент в съответствие с показаното в таблицата. Допълнителното количество хладилен агент на метър е различно в зависимост от диаметъра на тръбата. Вижте таблицата.

Конфигурация на тръбен път

Допълнително зареждане с хладилен агент R32

Диаметър на тръбен път mm		Клапан на вътр. тяло	Клапан на външно тяло	
Течна фаза (mm)	Течна фаза (mm)	Само охлаждане (g/m) / Охлаждане и отопление (g / m)	Само охлаждане (g / m)	Охлаждане и отопление (g / m)
Ø6	Ø9.5 или Ø12	16	12	16
Ø6 или Ø9.5	Ø16 или Ø19	40	12	40
Ø12	Ø19 или Ø22.2	80	24	96
Ø16	Ø25.4 или Ø1.8	136	48	96
Ø19	–	200	200	200
Ø22.2	–	280	280	280

Забележка: Допълнителното количество хладилен агент е препоръчително, а не задължително.

Изисквания към квалификацията на сервизния техник

- Сервизните техници, които обслужват хладилната система, трябва да са сертифицирани от оторизирана организация за работа с подобни системи и хладилен агент.
- Сервизирането трябва да се извършва единствено съгласно указанията на производителя.

Забележки за монтаж

- Забранена е експлоатацията на климатичната система в помещения с източници на огън (камини, газови котлони, нагреватели).
- Забранено е пробиването и прогарянето на тръбния път.
- Климатичната система трябва да се монтира в помещение с по-голяма от минимално допустимата площ (показана е на табелката или на таблицата).
- След монтажа е задължително да се направи тест за херметичност.

Минимална площ на помещение (m²)

Мин. площ на помещение (m ²)	Заряд (kg)	≤1.2	1.3	1.4	1.5	1.6	1.7	1.8	1.9	2	2.1	2.2	2.3	2.4	2.5
		Монтаж на пода	/	14.5	16.8	19.3	22	24.8	27.8	31	34.3	37.8	41.5	45.4	49.4
Монтаж на прозорец	/	5.2	6.1	7	7.9	8.9	10	11.2	12.4	13.6	15	16.3	17.8	19.3	
Монтаж на стена	/	1.6	1.9	2.1	2.4	2.8	3.1	3.4	3.8	4.2	4.6	5	5.5	6	
Монтаж на таван	/	1.1	1.3	1.4	1.6	1.8	2.1	2.3	2.6	2.8	3.1	3.4	3.7	4	

Забележки за сервизиране

Проверете дали площта на сервизиране или площта на помещението отговарят на изискванията.

- Разрешена е експлоатацията само в помещения, покриващи изискванията на табелката.
- Проверете дали площта на сервизиране е добре вентилирана.
 - По време на работата вентилацията трябва да работи постоянно.
- Проверете за наличието на потенциални или явни източници на огън в зоната за сервизиране.
 - В зоната не трябва да има открит пламък. Да се постави надпис „Пушенето забранено“
- Проверете дали предупредителните знаци на уреда са в добро състояние.

Заваряване

- Ако в процеса на сервизиране се налага да срежете или заварите тръбите на хладилната система, следвайте стъпките по-долу:

Предпазни мерки при работа със запалителния хладилен агент

- a. Изключете уреда и прекъснете електрическото захранване
 - b. Изтеглете хладилния агент
 - c. Обезвъздушете
 - d. Почистете с газ N₂
 - e. Отрежете на нужното място
 - f. Занесете обратно до мястото за сервизиране за заваряване.
- Хладилният агент трябва да се съхранява за рециклиране в специални събирателни съдове.
 - Уверете се, че в близост до изхода на вакуумната помпа няма открит пламък.

Зареждане с хладилен агент

- Използвайте уреди, специализирани за работа с R32. Уверете се, че не се смесват различните типове хладилни агенти.
- Резервоарът за хладилен агент трябва да бъде държан в изправено положение при пълнене.
- Залепете стикер на системата след като приключите със зареждането. Не препълвайте.
- След като приключите със зареждането, направете тест за херметичност.

Предпазни мерки при транспорт и съхранение

- Направете проверка с детектора за запалими газове преди да отворите контейнера.
- Без източници на огън и дим.
- В съответствие с местните наредби и регулации.

Метод за удължаване на тръби

Забележка:

Неправилното удължаване е основна причина за течове на хладилен агент. Моля, при удължаването на тръбния път спазвайте следните стъпки:

A: Срежете тръбата

- Потвърдете дължината и в зависимост от разстоянието между вътрешно и външно тяло.
- Изрежете с тръборез.

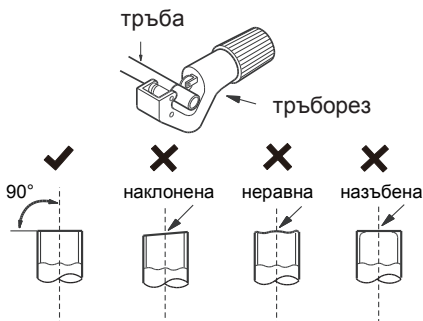

B: Загладете ръбовете

- Загладете ръбовете с шабър.

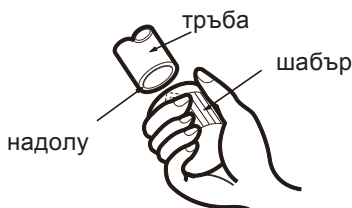

C: Поставете подходяща изолация

D: Поставете гайката

- Свалете гайката от тръбата към върешното тяло и вентила към външното тяло. Поставете гайката на тръбата.



E: Направете конус

- Използвайте конусна дъска.

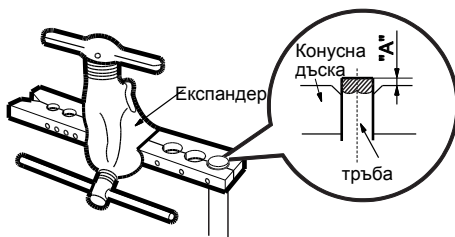

Забележка:

- "A" може да варира в зависимост от диаметъра:

Външен диаметър (mm)	A (mm)	
	Макс.	Мин.
Ø6 - 6.35(1/4")	1.3	0.7
Ø9.52(3/8")	1.6	1.0
Ø12-12.7(1/2")	1.8	1.0
Ø15.8-16(5/8")	2.4	2.2

F. Инспектиране

- Проверете формата на конуса за неравности. Ако е необходимо, направете нов конус

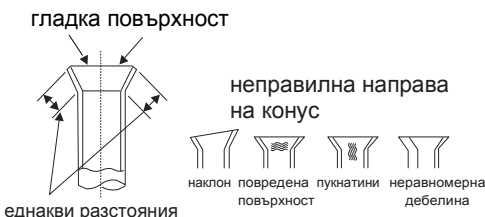

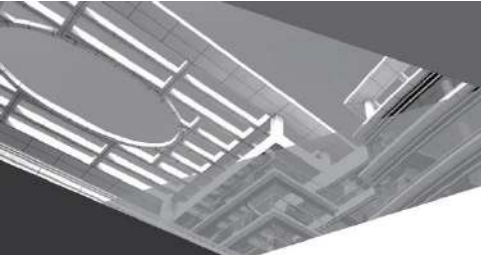

GREE BULGARIA

www.gree-bulgaria.com

Tel: (02) 439 55 59

E-mail: sales@gree-bulgaria.com



600005061480