

TREO:

Климатична сплит система

Упътване за употреба

За модели:

CS-I09MF3

CS-I12MF3

CS-I18MF3

CS-I24MF3

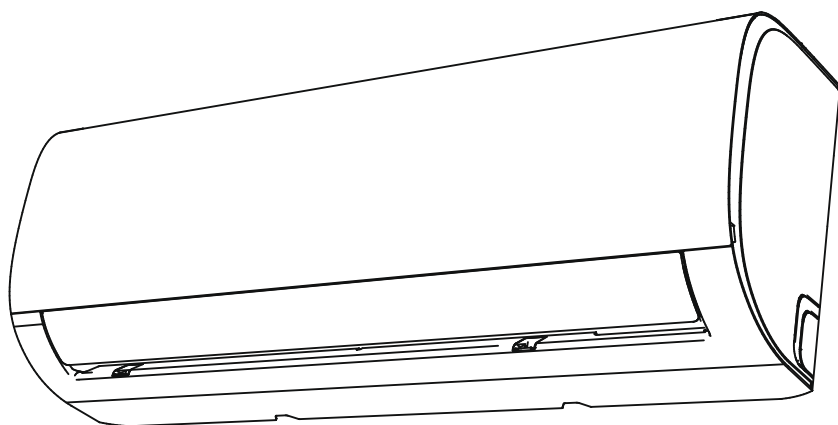

ВАЖНО:

Прочетете това упътване преди да инсталирате или започнете работа с климатика. Препоръчваме Ви да запазите това упътване.

Съдържание

Упътване на потребителя

1	Мерки за безопасност	03
2	Спецификации и характеристики	05
	1. Части на климатика.....	05
	2. Други функции	07
	3. Оптимална работа	08
	4. Настройване на ъгъла на въздушния поток	09
3	Грижа и поддръжка	10
4	Отстраняване на проблеми	12

Европейски стандарт за изхвърляне на отпадъците

Този символ, изобразен върху продукта или в неговото упътване, показва, че отпадъците от електрическо и електронно оборудване не трябва да се смесват с битови отпадъци.

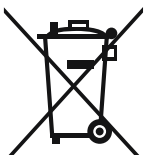

**Правилно изхвърляне на този продукт
(Електрически и електронни отпадъци)**

Този уред съдържа фреон и други потенциални запалими материали. При изхвърляне на този уред законът изисква специално събиране и третиране. Да не се изхвърля този продукт като битов отпадък или в несортирани общински отпадъци.

Когато изхвърляте този уред, имате следните възможности:

- Да изхвърлите уреда в определено общинско съоръжение за събиране на отпадъци.
- Продавайте уреда на търговци, които изкупуват електротехники и материали

Забележка:

Изхвърлянето на този уред в гората или в друга природна среда застрашава вашето здраве и е опасно за околната среда. Опасни вещества могат да изтекат в подпочвените води и да влязат в хранителната верига.

Мерки за безопасност

1

Прочетете внимателно мерките за безопасност преди употреба и инсталация!

Неспазване на инструкциите може да доведе до сериозни повреди.

Сериозността на потенциалните щети / наранявания са отбелязани с **WARNING** или **CAUTION**.



WARNING

Този символ показва, че пренабрегването на инструкциите може да причини смърт или сериозни наранявания.



CAUTION

Този символ показва, че пренабрегването на инструкциите може да причини наранявания на вас или повреда на уреда.



WARNING

Този уред може да се използва от деца над 8 годишна възраст и хора с намалена физическа, сензорна или психическа способност или липса на опит и знания, ако те са се запознали с инструкциите за безопасно използване на уреда и разбират опасностите, свързани с тях. Децата не трябва да си играят с уреда. Почистването и поддръжката не трябва да се извършва от деца без надзор.

Предупреждения за използване на уреда

- Ако възникне необичайна ситуация (като миризма на изгоряло), незабавно изключете климатика и извадете щепсела от контакта. Обадете се на дилъра Ви, за да избегнете токов удар, пожар или нараняване.
- Не бъркайте с пръсти, клечки или други предмети във входа или изхода за въздух. То може да доведе до нараняване, тъй като вентилатора може да се върти с висока скорост.
- Не използвайте запалими спрейове като лак за коса или боя в близост до уреда. Това може да доведе до пожар.
- Не поставяйте климатика в близост до запалими газове. Това може да предизвика експлозия.
- Не поставяйте климатика в мокри помещения (баня, тоалетна). Това може да причини токов удар или нараняване на продукта.
- Не позволявайте на децата си да играят с климатичната система.

Предупреждения за почистване и поддръжка

- Изключете уреда и извадете щепсела от контакта преди да започнете почистването. Неспазването може да доведе до токов удар.
- Не почиствайте климатика с прекомерно количество вода.
- Не почиствайте климатика с горими препарати. Това може да доведе до пожар.

CAUTION

- Изключете климатика от контакта, ако няма да го използват за дълъг период.
- Изключвайте климатика и от контакта при гръмотевични бури.
- Уверете се, че кондензацията на водата може да се изочи безпрепятствено от уреда.
- Не управлявайте уреда с мокри ръце. Това може да доведе до токов удар.
- Не използвайте уреда за друга цел освен предвидената му.
- Не се катерете или слагайте други уреди върху климатика.
- Не позволявайте климатикът да работи дълго време на отворени прозорци или ако влажността е висока.

Забележка за флуорирани газове

1. Тази климатична инсталация съдържа флуорирани газове. За конкретна информация за вида газ и количеството, моля вижте съответния етикет на самото устройство или "Упътване за употреба" в опаковката на външното тяло. (Само за продукти в Европейския съюз).
2. Инсталирането, обслужването, поддръжката и ремонта на това устройство трябва да се извършват от сертифициран техник.
3. Деинсталирането и рециклирането на продукта трябва да се извършва от сертифициран техник.
4. За оборудване, което съдържа флуорирани газове в количества от 5 тона еквивалент на CO₂ или повече, но по-малко от 50 тона еквивалент CO₂, ако системата има инсталирана система за откриване на течове, тя трябва да бъде проверявана за течове най-малко на всеки 24 месеца.
5. Когато уредът се проверява за течове, силно се препоръчва правилното водене на всички проверки.

Спецификации и характеристики

2

Части на климатика

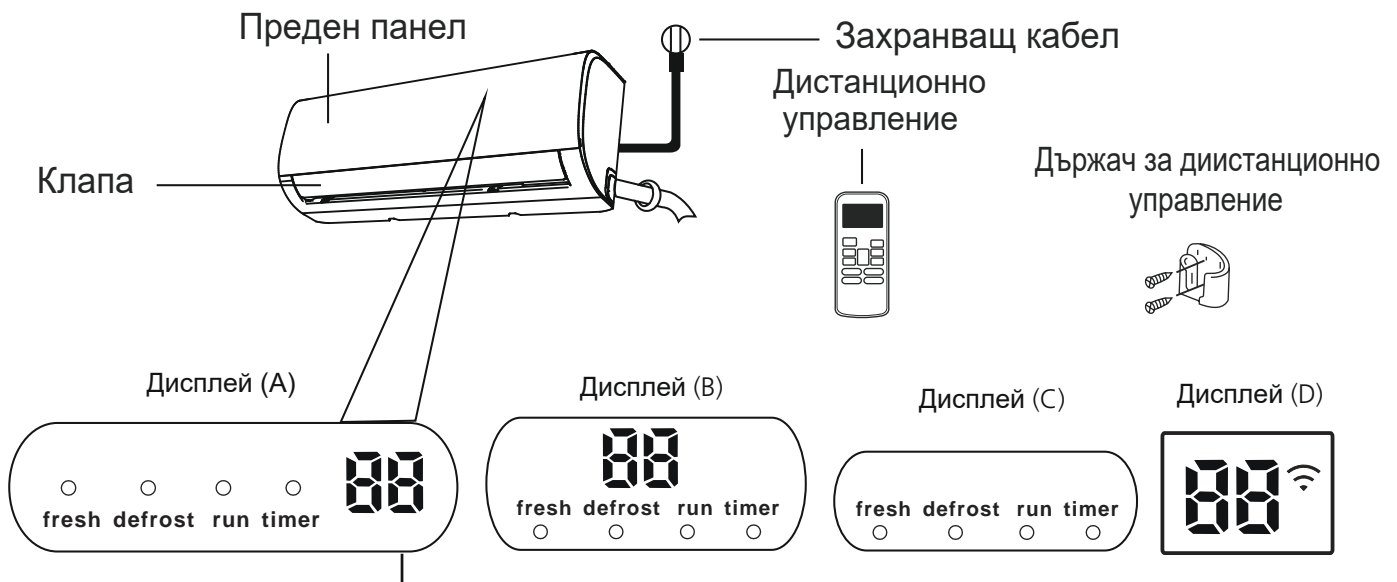







"fresh" когато режим Fresh е активиран (за някои уреди)

"defrost" когато режим Defrost се активира.

"run" когато уреда е включен.

"timer" когато TIMER е нагласен.

"" когато Wireless Control е включен (за някои уреди)

"" Показва температурата, режимът на работа, кодове за грешки:
Когато ECO режим (за някои уреди) е активиран,
''светва постепенно един по един --  
--  нагласяне на t °C-- ..... в интервал от 1 секунда

"" за три секунди когато:

- TIMER ON е нагласен
- FRESH, SWING, TURBO или SILENCE режим е включен

"" за три секунди когато:

- TIMER OFF е нагласен
- FRESH, SWING, TURBO или SILENCE режим е изключен





"" когато Anti-Cold Air режим е включен

"" когато системата се размразява

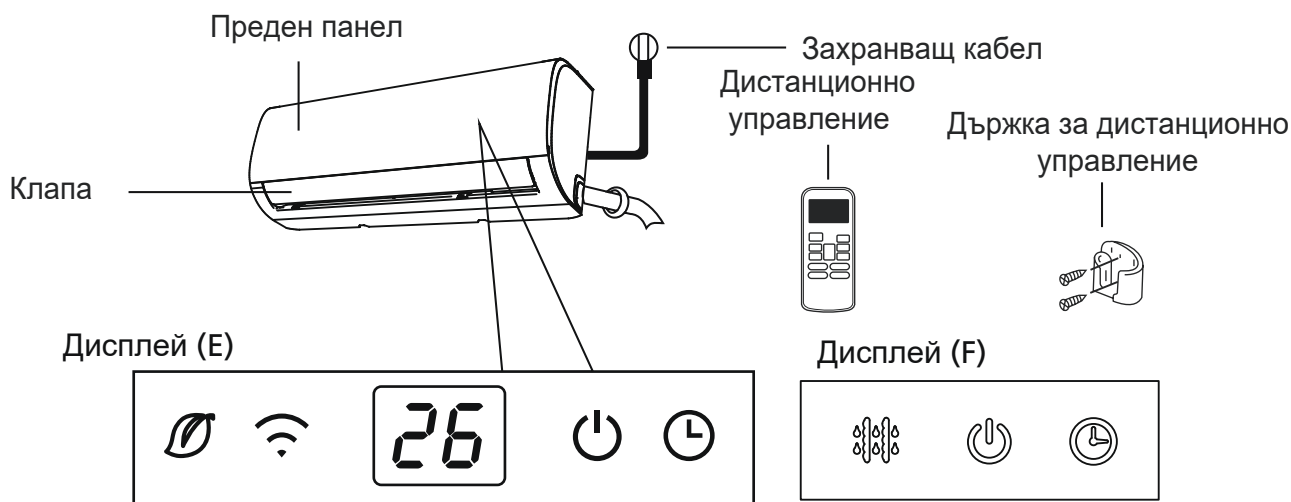
"" когато уреда се самопочиства (за някои уреди)

"" когато 8°C режим на отопление е включен (за някои уреди)



- "  " когато режим Fresh е активиран (за някои уреди)
- "  " когато Wireless Control е активиран (за някои уреди)
- "  " когато уреда е включен
- "  " когато TIMER е нагласен
- "  " когато системата се размразява
- " **26** " Показва температурата, режимът на работа и кодове за грешки:
 Когато ECO режим (за някои уреди) е активиран,
 '88' светват постепенно един по един **8** **8**
 -- **8** -- нагласяне на t °C -- **8** в интервал от една секунда
- " **00** " за три секунди когато:
 - TIMER ON е нагласен
 - FRESH, SWING, TURBO или SILENCE режим е включен
- " **0F** " за три секунди когато:
 - TIMER OFF е нагласен
 - FRESH, SWING, TURBO или SILENCE режим е изключен
- " **cF** " когато Anti-Cold Air режим е включен "
- " **dF** " когато системата се размразява
- " **5C** " когато уреда се самопочиства (за някои уреди)
- " **FP** " когато 8°C режим на отопление е включен (за някои уреди)

Забележка:

Различните модели имат различен преден панел и дисплей. Не всички показатели, описани по-долу, са достъпни за климатика, който сте закупили.

Илюстрациите в това ръководство са с обяснителни цели. Действителната форма на вътрешното тяло може да е малко по-различна.

Упътване за инфрачервеното дистанционно управление не е включено в това упътване. Не всички функции са валидни. Проверете вътрешния дисплей и дистанционното управление на устройството, което сте закупили.

Други режими

- **Auto-Restart (за някои модели)**
Ако устройството загуби захранване, то автоматично ще се рестартира с предишните настройки, след като захранването бъде възстановено.
- **Anti-mildew (за някои модели)**
Когато изключвате устройството от COOL, AUTO (COOL) или режим DRY, уреда ще продължи да работи с много ниска мощност, за да изсуши кондензираната вода и да предотврати образуване на плесени.
- **Wireless Control (за някои уреди)**
Безжичното Wi-Fi управление Ви позволява да контролирате климатика чрез мобилния си телефон.
- **Louver Angle Memory (за някои модели)**
Когато включите устройството си, клапите автоматично заемат последната си запазената си позиция.
- **Refrigerant Leakage Detection (за някои модели)**
Вътрешното тяло автоматично ще покаже "ЕС", когато открие изтичане на фреон.

• Sleep Operation

Функцията SLEEP се използва за намаляване на потреблението на енергия докато спите (и не се нуждаете от същите температурни настройки, за да ви е удобно). Тази функция може да се активира само чрез дистанционно управление. Функцията SLEEP не е достъпна в режим FAN или DRY. Натиснете бутона SLEEP, когато сте готови да заспите. Когато е в режим на охлаждане, климатикът ще увеличи температурата с 1°C след 1 час и ще се увеличи допълнително 1°C след още един час. Когато сте в режим HEAT, климатикът ще намали температурата с 1°C след 1 час и ще намали допълнително 1°C след още един час. За някои модели функцията SLEEP ще се изключи след 7 часа.

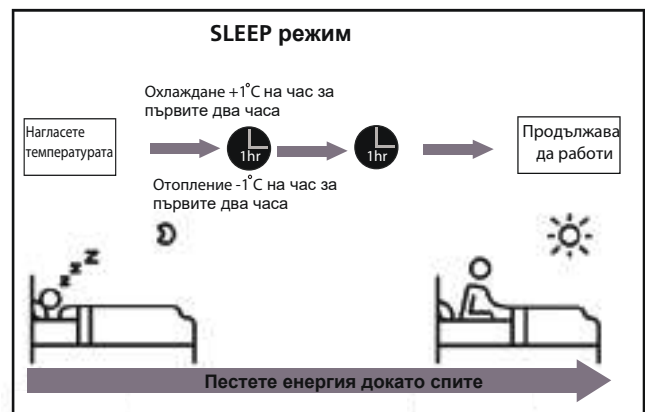

За някои уреди системата ще се изключи след 7 часа .

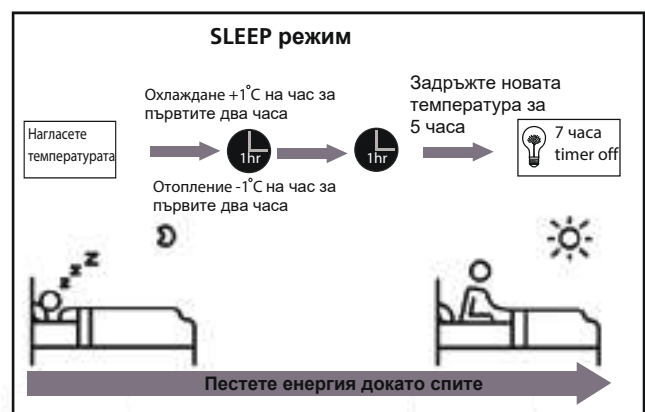

Оптимална работа

Когато вашият климатик се използва извън следните температурни диапазони, някои функции за защита на безопасността ще се активират и ще доведат до изключване на уреда.

Инверторен тип

	Охлаждане	Отопление	DRY
Стайна температура	17°C - 32°C	0°C - 30°C	10°C - 32°C
Външна температура	0°C - 50°C	-15°C - 30°C	0°C - 50°C
	-15°C - 50°C (За климатици с нискотемпературна охладителна система)		
	0°C - 52°C (За специални тропически модели)	0°C - 52°C (За специални тропически модели)	

За външните тела с помощен електрически нагревател
Когато температурата навън е под 0°C, силно Ви препоръчваме да не изключвате вътрешното тяло.

Неинверторен тип

	Охлаждане	Отопление	DRY
Стайна температура	17°C-32°C	0°C-30°C	10°C-32°C
Външна температура	18°C-43°C (64°F-109°F)	-7°C-24°C	11°C-43°C
	-7°C-43°C (За климатици с нискотемпературна охладителна система)		18°C-43°C
	18°C-52°C (За специални тропически модели)		18°C-52°C (За специални тропически модели)

Забележка: Относителна влажност на помещението е под 80%. Ако климатикът работи над тази стойност, на повърхността на топлообменника може да се образува конденз. В такъв случай насочете вертикалния жалуз вертикално към пода и задайте режим High fan.

За да оптимизирате ефективността на климатика си, направете следното:

- Дръжте вратите и прозорците в помещението затворени.
- Ограничете използването на енергията чрез използването на TIMER ON и TIMER OFF.
- Не блокирайте входовете и изходите на вътрешното тяло.
- Редовно почиствайте филтрите на климатичната система.

Настройване на ъгъла на въздушния поток

Настройване на вертикалния наклон на въздушния поток

Когато климатикът е включен, използвайте бутона SWING/DIRECT, за да нагласите посоката (вертикалния наклон) на въздушния поток.

Забележка за ъгъла на клапата

Когато сте в COOL или DRY режим, не нагласяйте твърде много вертикалния наклон на клапата за дълго време. Това може да доведе до кондензиране на водата, която ще падне върху пода или мебелите. Когато използвате режим COOL или HEAT, настройването на клапата на твърде вертикален ъгъл може да намали производителността на уреда поради ограничения въздушен поток.

Настройване на хоризонталния ъгъл на въздушния поток

Хоризонталният ъгъл трябва да се нагласи ръчно. Хванете дефлекторния прът (Фиг.В) и ръчно нагласете ъгъла. При някои климатици този ъгъл може да се нагласи чрез дистанционното управление.

Ръчна употреба (без дистанционно управление)

CAUTION

Ръчният бутон е предназначен за проверка или аварийна ситуация. Моля, не го използвайте, освен ако сте изгубили дистанционното управление или то е повредено.

За да управлявате климатика ръчно:

1. Отворете предния панел на вътрешното тяло.
2. Намерете бутона MANUAL CONTROL от дясната страна.
3. Натиснете бутона MANUAL CONTROL веднъж, за да го активирате.
4. Натиснете още веднъж бутон MANUAL CONTROL, за да активирате режим охлаждане.
5. Натиснете бутон MANUAL CONTROL още веднъж, за да спрете климатичната система.
6. Затворете предния панел.

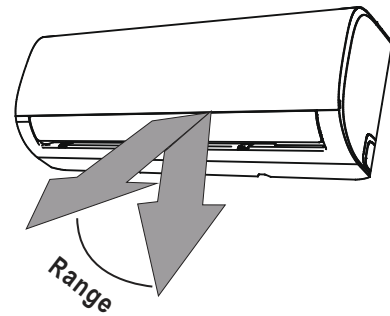

Забележка:

Не премествайте клапата с ръка. Това ще доведе до несинхронизиране на клапата. Ако това се случи, изключете устройството и го изключете за няколко секунди, след това рестартирайте устройството. Това ще рестартира клапата.

Фиг. А



CAUTION

Не поставяйте пръстите си в близост до вентилатора. Високата скорост може да ви нарани.

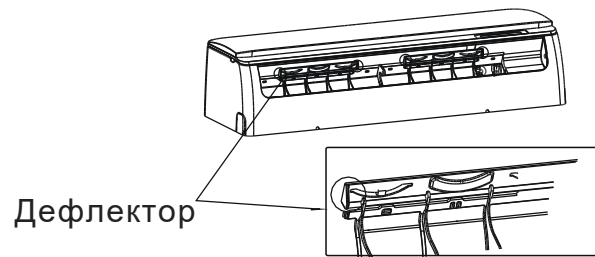

Фиг. В

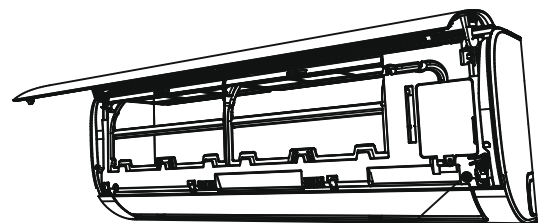

Грижи и поддръжка

3

Почистване на вътрешното тяло



ПРЕДИ ПОЧИСТВАНЕ

ВИНАГИ ИЗКЛЮЧВАЙТЕ КЛИМАТИКА И НЕГОВОТО ЗАХРАНВАНЕ ПРЕДИ ДА ЗАПОЧНЕТЕ С ПОЧИСТВАНЕТО ИЛИ ПОДДРЪЖКАТА.



CAUTION

Използвайте само мека и суха кърпа за почистването на уреда. Ако е прекалено мръсен, можете да използвате кърпа, която е натопена в топла вода.

- Не използвайте химикали или кърпи, съдържащи химикали.
- Не използвайте бензен, разреждател за боя, паста за полиране или други разтвори за почистване. Те могат да причинят деформиране или изкривяване на пластмасовата повърхност.
- Не използвайте вода по-топла от 40°C, за да почистите панела. Това може да доведе до деформиране на или промяна на цвета му.

Почистване на въздушния филтър

Замърсеният филтър може да намали охладителната ефективност на климатика, а също така е опасно за здравето Ви. Не забравяйте да почистите филтъра поне веднъж на две седмици.

1. Повдигнете предния панел на вътрешното тяло.
2. Хванете фиксатора намиращ се на филтъра, вдигнете го нагоре и го издърпайте към себе си.
3. Сега издърпайте филтъра.
4. Ако вашият филтър има малък филтър за освежаване на въздуха, то трябва да го освободите.
5. Почистете големия въздушен филтър с топла сапунена вода или използвайте лек препарат.

6. Изплакнете филтъра с чиста вода и след това го изтръскайте.
7. Оставете го да изсъхне на сухо и защитено от пряка слънчева светлина място.
8. Когато изсъхне, закачете обратно филтъра за освежаване на въздуха към големия филтър и го върнете обратно във вътрешното тяло.
9. Затворете панела на вътрешното тяло

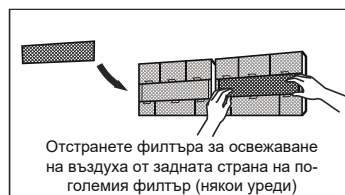
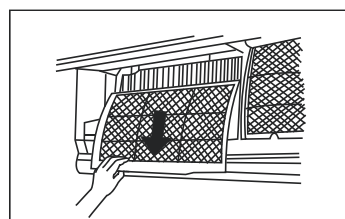
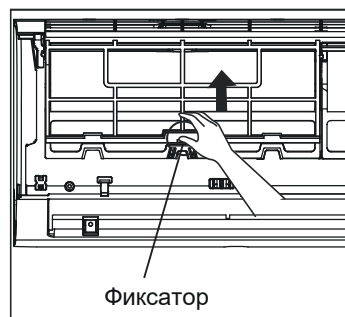

Отстранете филтъра за освежаване на въздуха от задната страна на големия филтър (някои уреди)

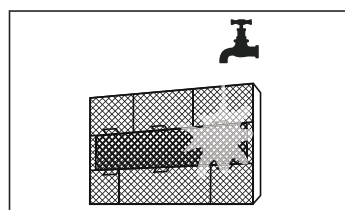

CAUTION

Не докосвайте филтъра за освежаване поне 10 минути след изключването на уреда.

! CAUTION

- Преди да смените или почистите филтъра, изключете уреда от контакта.
- Когато изваждате филтъра, не докосвайте металните части. Те са много остри и можете да се порежете на тях.
- Не използвайте вода за почистване на вътрешната част на тялото. Това може да разруши изолацията и да причини токов удар.
- Не излагайте филтъра на пряка слънчева светлина, когато го сушите. Това ще предизвика свиване на филтъра.

Напомняне за почистване на филтър (опция)

Напомняне за почистване на филтър След 240 работни часа, на екрана на вътрешното тяло ще светне "CL". Това е, за да ви напомни да почистите филтъра. След 15 секунди "CL" ще изгасне.

За да занулите напомнянето, натиснете **LED** бутона на дистанционното 4 пъти или натиснете **MANUAL CONTROL** бутона 3 пъти. Ако не рестартирате напомнянето, "CL" ще продължи да свети, когато рестартирате уреда.

Напомняне за смяна на филтър

След 2,880 работни часа, на екрана на вътрешното тяло ще светне "nF." Това е, за да ви напомни да смените филтъра. След 15 секунди "nF" ще изгасне.

За да занулите напомнянето, натиснете **LED** бутона 4 пъти на дистанционното или **MANUAL CONTROL** бутона 3 пъти. Ако не занулите напомнянето, "nF" ще продължи да свети, когато рестартирате уреда.

! CAUTION

- Поддръжката и почистването на външното тяло трябва да се извършва от упълномощен дилър или лицензиран сервиз.
- Ремонтът трябва да се извършва от упълномощен дилър или лицензиран сервиз.

Дълъг период на неизползване

Ако планирате да не използвате уреда в дълъг период, направете следното:

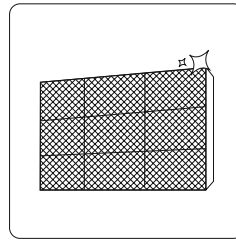

Изчистете всички филтри

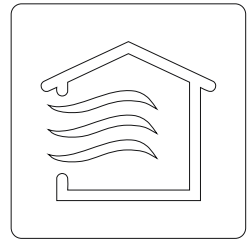

Включете FAN функция, докато уреда не изсъхне напълно

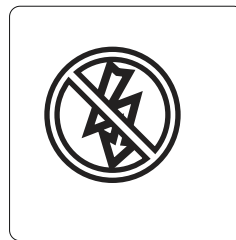

Изключете климатика и издърпайте щепсела от контакта

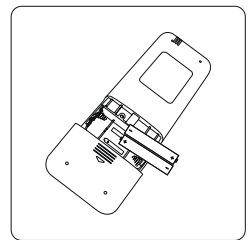

Изкарайте батериите на дистанционното

Предсезонна проверка

Ако не сте използвали уреда дълго време или е бил използван временно, направете следното:

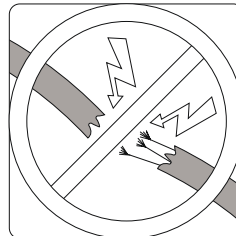

Проверете за повредени кабели

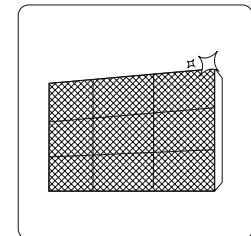

Изчистете филтрите



Проверете за течове

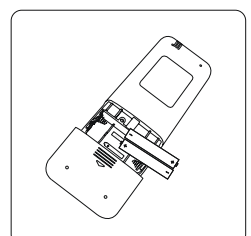

Сменете батериите

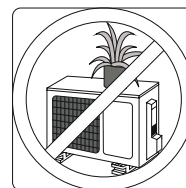
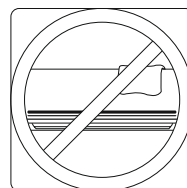

Уверете се, че нищо не запушва входовете и изходите на уреда

Отстраняване на проблеми

4



Мерки за безопасност

Ако възникне някоя от следните повреди, незабавно изключете климатика!

- Захранващият кабел е повреден или нагорещен.
- Ако Ви мирише на изгоряло.
- Ако уредът издава странен шум.
- Ако електрическият предпазител изгасва често.
- Ако вода или други предмети попаднат във вътрешното тяло на климатичната система.

Не се опитвайте да ремонтирате сами! Свържете се с вашия дилър или упълномощен сервиз за помощ.

Често срещани проблеми

Следните проблеми не представляват неизправност и в повечето случаи нямат нужда от ремонт.

Проблем	Възможни причина
Климатичната система не се включва като натиснете бутон ON/OFF	Уредът има 3 минутна защитна функция, която го предпазва от пренатоварване. Климатичната система не може да се рестартира в тези 3 минути.
Климатичната система минава от режим охлаждане/ отопление на режим вентилатор	Уредът може да промени настройката си, за да предотврати евентуално замръзване. След като температурата се повиши, климатичната система отново ще започне да работи в предходния режим.
	Достигната е настроената температура и климатичната система превключва на режим вентилатор. Уредът ще продължи да работи, когато температурата отново се понижи.
Вътрешното тяло отделя мъгла	Във влажните зони голяма разлика в температурата между въздуха в помещението и кондиционирания въздух може да доведе до отделяне на бяла мъгла.
Вътрешното и външното тяла отделят мъгла	Когато уредът се рестартира в режим отопление след размразяване, може да се отделя мъгла поради влага, генерирана от процеса на размразяване.

Проблем	Възможни причини
Шум от вътрешното тяло	Шум може да възникне, когато клапата възстановява позицията си.
	Възможно е да възникне шум след като преминете в режим отопление, поради разширяването и свиването на пластмасовите части на климатичната система.
Вътрешното и външно тяло издават звуци	Ако чувате нисък, скърцащ звук по време на работа: Това е нормално и е причинено от движението на фреон между вътрешното и външното тяло.
	Нисък писклив звук, когато системата стартира, изключва се или се размразява: Този шум е нормален и се причинява от спирането на движението фреон или промяна на посоката му.
	Скърцащ звук: Нормалното разширяване и свиване на пластмасови и метални части, причинено от температурни промени по време на работа, може да предизвика шум.
Външното тяло издава звуци	Външното тяло издава различни звуци според режима си на работа.
Вътрешното и външно тяло отделя прах	Уредът може да натрупва прах по време на продължителни периоди на неизползване, които ще се отделят при включване на климатичната система. Това може да бъде намалено чрез покриване на уреда по време на дълги периоди на неактивност.
Климатичната система отделя миризма	Уредът може да абсорбира миризми от околната среда (като мебели, готвено, цигари и др.), които ще се отделят по време работа.
	Филтрите са се замърсили и трябва да бъдат почистени.
Вентилаторът на външното тяло не работи	По време на работа скоростта на вентилатора се контролира, за да се оптимизира работата на климатичната система.
Работата е нестабилна, непредвидима или уреда не реагира	Може да има смущения от други източници. Ако това се случи: <ul style="list-style-type: none"> • Изключете климатичната система, след което отново я включете. • Натиснете ON/OFF бутона на дистанционното управление, за да рестартирате.

ЗАБЕЛЕЖКА: Ако проблемът продължава, свържете се с вашия дилър или с най-близкия упълномощен сервиз. Представете им подробно описание на проблема на устройството, както и неговия модел.

Отстраняване на проблеми

Ако възникне проблем, моля първо да проверите следните точки, преди да се свържете с вашия дилър.

Проблем	Възможни причини	Решение
Слабо охлаждане	Настройката на температурата може да е по-висока от температурата в помещението	Намалете температурата
	Топлообменникът на вътрешното или външното тяло е замърсен	Почистете засегнатия топлообменник
	Филтърът е замърсен	Почистете филтъра
	Входа или изхода за въздух на някое от телата е блокиран	Изключете уреда, премахнете предмета, който пречи, и включете климатичната система отново.
	Вратите и прозорците са отворени	Бъдете сигурни, че всички прозорци и врати в помещението са затворени
	Прекомерната топлина се генерира от слънчевата светлина	Затваряйте прозорците и завесите по време на периоди с повишена външна температура
	Прекалено много източници излъчващи топлина (печки, уреди, хора и т.н.)	Намалете източниците, които излъчват топлина
	Малко останал фреон, поради изтичане или дългосрочна употреба	Проверете за течове, ако е необходимо и отново включете системата
	Функцията SILENCE е активирана	Функцията SILENCE може да понижи производителността, поради намаляне на честотата компресора. Изключете функцията SILENCE.

Проблем	Възможни причини	Решение
Климатичната система не работи	Спиране на тока	Изчакайте напрежението да се възстанови
	Изключили сте уреда	Включете го
	Предпазителят е изгорял	Заменете го с нов
	Батериите на дистанционното управление са изхабени	Заменете ги с нови
	Уредът е в 3 минутна защитна функция	Изчакайте 3 минути преди да го рестартирате
	Таймерът е пуснат	Изключете го
Климатикът стартира и спира често	Има прекалено много или малко фреон	Проверете за течове
	В климатичната система е влязъл газ или влага.	Премахнете го и сложете фреон
	Компресорът е счупен	Заменете го с нов
	Напрежението е твърде високо или ниско	Инсталирайте стабилизатор, за регулиране на напрежението
Слабо отоплени	Външната температура е изключително ниска	Използвайте допълнителна отоплителна инсталация
	Студен въздух, влизащ през врати и прозорци	Уверете се, че всички врати и прозорци са затворени
	Малко останал фреон, поради изтичане или дългосрочна употреба	Провете за течове
Индикаторите мигат продължително	<p>Устройството може да спре експлоатацията или да продължи да работи безопасно. Ако индикаторите продължат да мигат или се появяват кодове за грешка, изчакайте около 10 минути. Проблемът може да се реши. Ако не, изключете го от захранването, след което го свържете отново. Включете климатика. Ако проблемът продължава, изключете захранването и се свържете с вашия дилър или оторизиран сервиз.</p>	
<p>На екрана на вътрешното тяло се появява код за грешка:</p> <ul style="list-style-type: none"> • E0, E1, E2... • P1, P2, P3... • F1, F2, F3... 		

ЗАБЕЛЕЖКА : Ако проблемът продължава след извършване на проверките и диагностиката по-горе, незабавно изключете устройството и се обърнете към оторизиран сервизен център.

Дизайнът и спецификациите подлежат на промяна
без предизвестие за подобряване на продукта.
Консултирайте се с дилъра си или производителя
за повече информация.

CS372U-AF(NS)
16122000007875

此面无需印刷

技术要求:

1.80克/平方双胶纸

2.尺寸: A4

3.颜色: 黑白

4.注意: 排版时注意页码数字都是靠外面的, 以便翻阅

5.装订。