



Потребителско ръководство

Инструкции за работа

Изсушител

Модели: GDN20AV-K5EBA1A
GDN40AW-K5EBA1A

Благодарим ви, че избрахте нашия продукт.

За коректна експлоатация, моля, прочетете и съхранявайте това ръководство. Ако загубите Потребителското ръководство, моля, свържете се с нас, посетете www.gree-bulgaria.com, или изпратете имейл на sales@gree-bulgaria.com, за да получите електронна версия.

Декларация за съответствие за този уред можете да намерите на www.cairox.bg.

СЪДЪРЖАНИЕ

Забележки

- Хладилен агент.....1
- Предпазни мерки.....2
- Зона на експлоатация.....3
- Наименования на части.....4
- Проверете преди експлоатация.....5

Инструкции за експлоатация

- Начин на работа.....6
- Начин на оттичане9

Поддръжка

- Почистване и поддръжка.....12

Неизправности

- Отстраняване на проблеми.....15
- Кодове за грешки17
- Диаграма на електрическо свързване.....19
- Наръчник на сервизния техник 20

Забележка:

Графиките, дадени в това ръководство са с цел референция.
За специфични детайли се консултирайте с реалните продукти.

Този уред не трябва да се използва от хора (включително деца) с ограничени физически, сензорни или умствени възприятия, или от лица без необходимите опит и познания, освен ако имат надзор или са инструктирани относно експлоатацията на уреда от отговорното за безопасността им лице. Уредът не трябва да се използва от деца.



Тази маркировка означава, че продуктът не трябва да се изхвърля заедно с други битови отпадъци в рамките на ЕС. За да се предотвратят възможни вреди на околната среда или здравето на хората от неконтролирано изхвърляне, продуктът трябва да бъде рециклиран отговорно, за да могат да се използват повторно част от материалите в него. За да предадете уреда за рециклиране, моля, използвайте специализираната мрежа за предаване и събиране или се свържете с търговеца на уреда.

Обяснение на символи



ОПАСНОСТ

Дава индикация за опасна ситуация, която, ако не бъде избегната, може да доведе до тежки наранявания.



ВНИМАНИЕ

Дава индикация за опасна ситуация, която, ако не бъде избегната, може да доведе до тежки наранявания.



ПРЕДУПРЕЖДЕНИЕ

Дава индикация за опасна ситуация, която, ако не бъде избегната, може да доведе до нараняване.

ЗАБЕЛЕЖКА

Показва важна, но не и свързана с опасност за здравето ситуация, която може да доведе до увреждане на имущество.



Показва опасност, за която може да бъде даден сигнал с ВНИМАНИЕ или ПРЕДУПРЕЖДЕНИЕ.

Клаузи за изключение

Производителят не носи отговорност за наранявания или повреди на имущество, причинени от следните ситуации.

1. Повреди в продукта в резултат на неправилна експлоатация;
2. Промени, модификации, сервизиране или употреба на продукта с използване на непозволено оборудване и при неспазване на указанията на ръководството за експлоатация;
3. Повреди, причинени директно от корозивни газове;
4. Повреди, причинени от неправилни дейности при транспортиране на продукта;
5. Експлоатация, ремонтване или сервизиране на уреда без спазване на указанията в ръководството за експлоатация и съответните регулации;
6. Проблемът е причинен от дефектни части или компоненти, произведени от други доставчици;
7. Повредата е причинена от природни явления или форсмажорни обстоятелства.



Уред, зареден със запалим газ R290.



Преди експлоатация на уреда прочетете потребителското ръководство.



Преди инсталация на уреда прочетете ръководството за монтаж.



Преди извършване на поправки по уреда прочетете сервизното ръководство.

Хладилен агент

- За осъществяване на функцията на уреда в системата циркулира специален хладилен агент. Използваният в този модел е флуорида R290, който е щадящ околната среда, запалим и без мирис. При определени условия може да доведе до експлозия.
- Сравнен с обикновените хладилни агенти, R290 е незамърсяващ и невредящ на околната среда и с по-малък принос към парниковия ефект. R290 се отличава с много добри термодинамични качества, които осигуряват особено висока енергийна ефективност, а оттам и по-висока икономичност.
- Моля, консултирайте се с табелката за необходимото количество R290 за зареждане.

ВНИМАНИЕ:

- Уредът е зареден със запалим газ R290.
- Уредът трябва да бъде монтиран и да работи в помещение с площ, по-голяма от 4 m².
- Уредът трябва да се съхранява в помещение без продължително работещи източници на искри. (Например: открит огън, работещ газов уред или електрически нагревател).
- Уредът трябва да се съхранява в добре вентилирани помещения, в които съотношението между обема и площта на помещението отговарят на изискванията.
- Уредът трябва да се съхранява така, че да се избегнат механични повреди.
- Свързаните към уреда въздуховоди не трябва да съдържат източници на искри.
- Пред вентилационните отвори не трябва да има препястивия.
- Не пробивайте и не прогряйте корпуса.
- Имайте предвид, че хладилният агент няма мирис.
- Не използвайте методи за обезскрежаване или почистване, различни от препоръчаните от производителя.
- Сервизирането трябва да се извършва само по начините, препоръчани от производителя.
- Ако е необходим ремонт, свържете се с най-близкия оторизиран сервизен център. Ремонти, извършвани от неквалифициран персонал, могат да бъдат опасни.
- Трябва да се спазват националните разпоредби за работа с газове.
- Прочетете наръчника на сервизния техник.

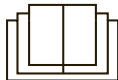

Предпазни мерки

- Този уред може да се използва от деца над 8-годишна възраст и от лица с ограничени физически, сензорни или умствени възприятия или такива с липса на опит и познания само ако са с придружител или са инструктирани относно безопасната експлоатация на уреда и са наясно с възможните опасности.
- Не позволявайте на деца да си играят с уреда.
- Почистването и поддръжката не трябва да се извършват от деца.
- Преди експлоатация се уверете, че захранващият кабел отговаря на изискванията на табелката на уреда.
- Преди почистване прекъснете електрическото захранване към уреда.
- Уверете се, че захранващият кабел не е притиснат от тежък предмет.
- Не дърпайте машината за захранващия кабел.
- Не използвайте нагревателни устройства в близост до уреда.
- Не откачайте захранващия кабел с мокри ръце.
- Моля, използвайте заземен захранващ кабел и се уверете, че е добре свързан и не е повреден.
- Забранено е използването на уреда от деца и хора с увреждания без да имат надзор.
- Забранено е деца да си играят с изсушителя.
- Изсушителят е оборудван с функция за запаметяване. Когато уредът е без надзор, той трябва да се изключи и електрическото захранване към него да се прекъсне.
- Не ремонтирайте и не разглобявайте сами уреда.
- При възникване на абнормално състояние (например мирис на изгоряло), моля прекъснете захранването и се свържете със сервизен отдел.
- Когато уредът трябва да се изведе от експлоатация, изхвърлянето му може да се направи само на определени за целта пунктове, информация за които можете да получите от местния представител.
- Ако ЗАХРАНВАЩИЯТ КАБЕЛ се повреди, трябва веднага да се замени от производителя, оторизиран сервиз или квалифициран техник.
- Забранена е експлоатацията в бани и перални помещения.
- Уредът не трябва да се намира в близост до източници на огън и запалими обекти.

Зона на експлоатация

- Изсушителят е предназначен за работа само на закрито в жилищни помещения. Не трябва да се използва в търговски или индустриални сгради.
- Поставете изсушителя на гладък и равен под.
- Работещ на закрито изсушител няма да оказва изсушаващ ефект върху съседни затворени помещения, като например килери.
- Поставете изсушителя в зона, в която температурата няма да е под 5°C или над 32°C. Препоръчителната стойност на влажността на въздуха е между 30% и 90%.
- От всички страни на изсушителя трябва да се оставят достатъчно големи отстояния.
- За максимален работен ефект трябва да бъдат затворени всички прозорци и врати в помещението.
- Пред въздушните входи и изходи на уреда не трябва да има препятствия.
- Избягвайте излагането на уреда на директна слънчева светлина.

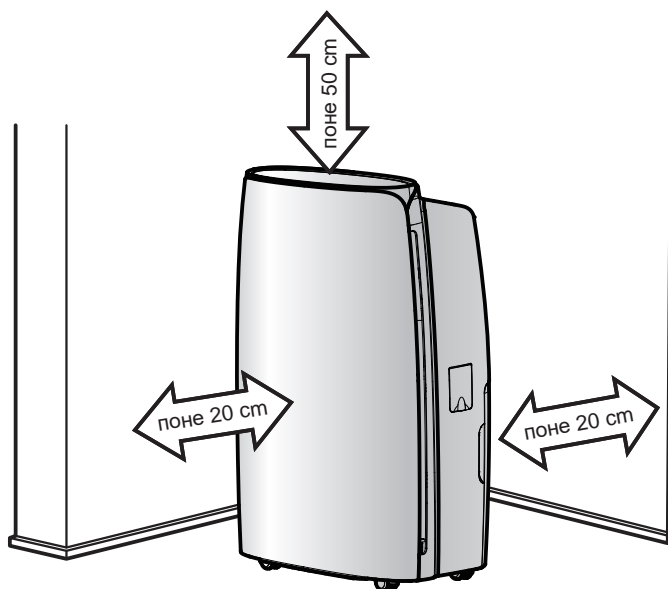

Забележка:

- Монтираните колелца улесняват преместването на изсушителя. Не се опитвайте да го местите върху килим. В противен случай от резервоара може да се разлее вода.
- Изключете изсушителя преди преместване. При местене ъгълът на наклон не трябва да е много голям. Не придвижвайте изсушителя по посока напред или назад.

Наименования на части

Лицева страна

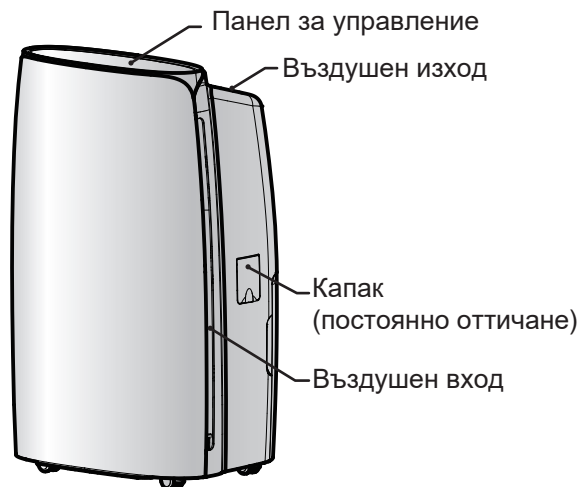

Гръб

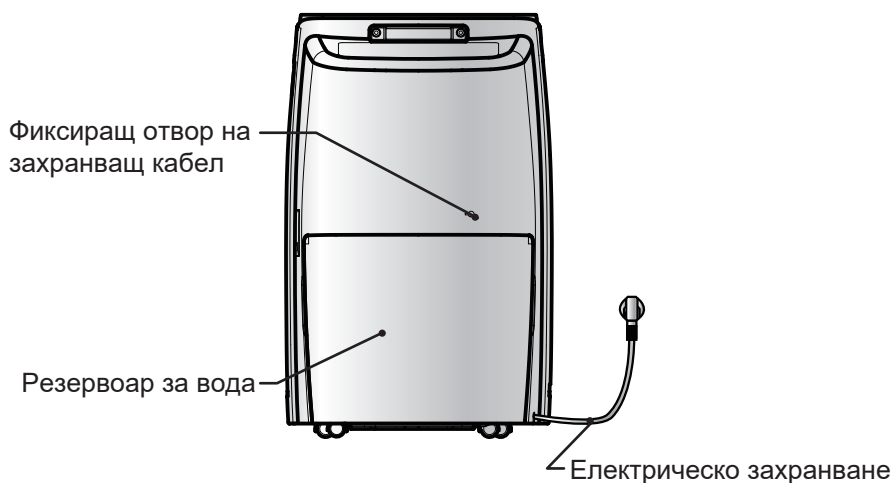

Проверка преди експлоатация

Преди експлоатация първо проверете дали поплавъкът е добре поставен.

Можете да направите това в следните стъпки:

1. Хванете водния резервоар от двете страни и го издърпайте по посоката, посочена със стрелка.

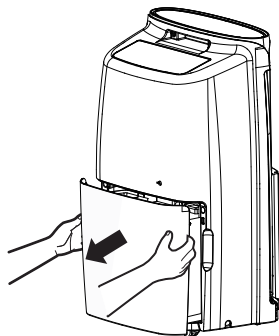

2. Проверете дали поплавъкът във водния резервоар е правилно поставен. Възможно е да се е разместил при местене на изсушителя. Ако се е разместил, преместете го с ръка на правилната позиция.

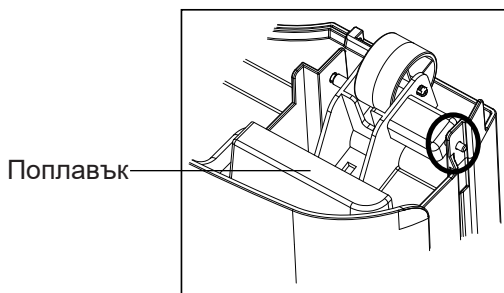

Правилна позиция

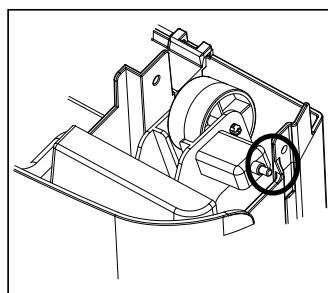

Неправилна позиция

3. Подменете резервоара, както е показано в стъпка 1.

Начин на работа



Забележки:

- За да работи изсушителят, водният резервоар трябва да бъде правилно поставен.
- Не сваляйте резервоара докато изсушителят работи.
- Ако желаете да използвате шлаух за оттичане на конденз, той трябва да се монтира в съответствие с инструкциите в секция "Начин на оттичане".
- При всяко натискане на бутон на панела за управление системата ще издава звуков сигнал.

Основни функции на бутони

1 Бутон ON/OFF

Натиснете бутона за да включите/изключите изсушителя.

2 Бутон за вентилатор

С натискането на този бутон можете да превключвате между висока, средна и ниска скорост на вентилатора при което ще светне съответният индикатор.

3 Бутон за таймер

Натиснете бутона, за да зададете стойност на Таймер за включване и Таймер на изключване. С всяко натискане на бутона стойността се променя със стъпка 1 час в границите 0-24 часа. С натискането и задържането на бутона стойността ще се променя по-бързо. След като зададете стойност на таймера, тя ще се покаже за 5 секунди на дисплея и индикаторът ще светне.

4 Бутон за влажност

Натиснете бутона за да зададете стойност на влажност. Със задържането му стойността ще се променя със стъпка 10% в границите 30%-80%. След това стойността ще се покаже на дисплей за 5 секунди.

5 Бутон за режим

Натиснете бутона за да зададете 4 различни типа изсушаване - Smart, Cont., Quiet and Dry (Smart, Продължително, Безшумно и Изсушаване).

- Ако индикаторът за режим Smart свети, уредът работи в Smart режим. Уредът автоматично ще избере максимално комфортно ниво на влажност в зависимост от температурата в момента.
- Ако индикаторът за режим Cont свети, уредът работи в Continuous режим. Уредът ще изсушава въздуха продължително докато нивото на влажност не падне до некомфортно за хора ниво.
- Ако индикаторът за режим Quiet свети, уредът работи в Quiet режим. Уредът автоматично ще избере максимално комфортно ниво на влажност в зависимост от температурата в момента. Изсушителят ще работи с тази скорост на вентилатора, която е най-безшумна и тя не може да се променя ръчно.
- Ако индикаторът за режим Dry свети, уредът работи в Dry режим. След като дрежите се изсушат, стойността на влажност в помещението ще се държи на ниво, което не позволява образуването на мухъл. Стойността на влажност и скоростта на вентилатора не могат да се променят ръчно.

Забележка:

- В режими Smart и Quiet, ако нивото на влажност в помещението е по-ниско от зададената стойност, или по-ниска от комфортната стойност по подразбиране, уредът ще спре да работи.
- В режими Dry и Cont стойността на влажност не може да се променя. В тези два режима не може да се променя и скоростта на вентилатора.

6 Бутон Wind Direc

Когато е необходимо движение на хоризонталните жалузи, натиснете бутона Wind Direc за да изберете ъгъл на въртене или фиксирани жалузи. Когато индикаторът Swing на Wind Direc свети, хоризонталните жалузи ще се въртят, когато индикаторът Fixed Angle свети, хоризонталните жалузи ще са фиксирани на позицията си в момента.

Други инструкции

1. Предупредителен сигнал

Ако резервоарът е пълен или не е на мястото си над 3 минути, системата ще издаде звуков сигнал, за да ви подсети да изпразните резервоара или да го поставите правилно.

2. Автоматично спиране

Ако резервоарът е пълен, свален или не е поставен правилно или нивото на влажност е с 5% по-ниско от зададената стойност, уредът ще спре да работи.

3. Функция за запаметяване

При отпадане на напрежението всички настройки ще се запаметят. Когато напрежението се възстанови, уредът ще започне работа със същите настройки.

4. Индикатор за пълен резервоар

Индикаторът ще свети когато резервоарът е пълен или не е поставен правилно.

5. Ресетиране на филтъра

Когато индикаторът за пълен резервоар свети, филтърът трябва да се почисти. След като направите това, натиснете и задръжте едновременно бутоните Fan и Humidity и индикаторът за почистване на филтъра ще изгасне.

6. Функция за заключване

Натиснете и задръжте за 1 секунда едновременно бутоните Mode и Timer за да активирате заключването на бутоните. След натискането на който и да е бутон на екрана ще появява съобщение, че бутоните са заключени. Натиснете и задръжте за 1 секунда едновременно бутоните Mode и Timer за да деактивирате функцията и да отключите бутоните.

Начин на оттичане

Опция 1: Ръчно оттичане

Забележки:

- Не сваляйте резервоара докато уредът работи или тъкмо е спрял. В противен случай може да разлеее вода по пода.
 - Ако използвате резервоар, не използвайте и шланх за оттичане на конденз. Когато е свързан шланх, водата ще се оттича през него вместо да се събира в резервоара.
1. Хванете водния резервоар за двете дръжки отдолу и го издърпайте по посоката, посочена със стрелка. (Внимание: Издърпайте внимателно, за да избегнете разливане на вода по пода.)

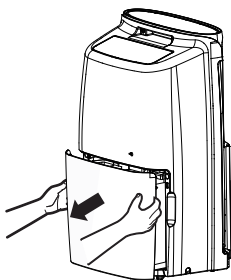

2. Излейте водата от резервоара.

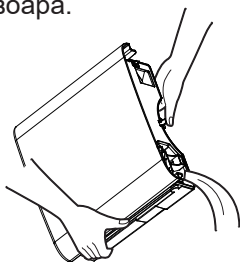

3. Поставете отново резервоара в изсушителя като го плъзнете по посока на стрелката.

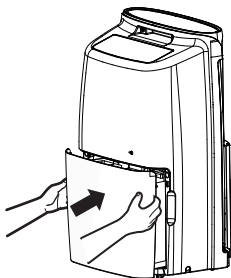

Опция 2 Оттичане през шлаух

Уредът трябва да се свърже към дренажен колектор. Шлаухът за оттичане трябва да се осигури от потребителя, да е с вътрешен диаметър 14 mm (с дължина 1.3 - 1.5 m) и да се постави на дренажния адаптор, за да се оттича през него кондензът. Преди свързването на дренажното съединение уредът трябва да е изключен и с прекъснато електрическо захранване.

1. Отворете капака на дренажното съединение и свалете капачката като я завъртите по посока на стрелката.



Забележка:

Когато за оттичането ще се използва воден резервоар, за да се избегне разливането на вода, тапата на дренажното съединение трябва да бъде поставена, а капакът трябва да бъде затворен.

2. Свалете тапата, завъртете адаптора по посока на часовниковата стрелка. Издърпайте адаптора през порта и плътно го завъртете около дренажното съединение. Проверете дали уплътнението е в добро състояние.

Забележка:

След свалянето на тапата на дренажното съединение останалата в него вода може да потече по пода. Пригответе съд, в който да я съберете.

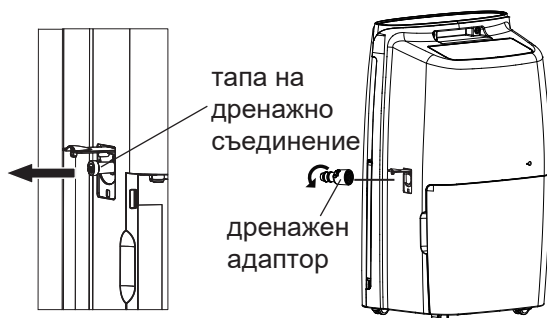

3. Поставете шланга за конденз в дренажния адаптор за да се уверите, че водата няма да изтича. Хоризонталното ниво на шланга за конденз трябва да е по-високо от това на дренажното съединение. Не блокирайте дренажното съединение за да може водата да се оттича свободно. Периодично проверявайте дали дренажното съединение и шланга за конденз са добре уплътнени и дали не са повредени илли блокирани.

Забележка:

Уверете се, че шланхът за конденз е поставен по посока на оттичане на конденза от резервоара за вода. Отведете шланга към дренажен колектор на пода и покрийте отвора с капак. Шланхът не трябва да се притиска или деформира.

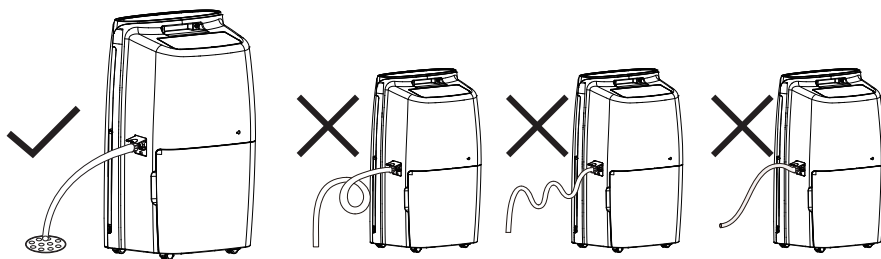

Почистване и поддръжка

Внимание:

- Преди почистване изключете изсушителя и прекъснете електрическото захранване. В противен случай има опасност от токов удар.
- Не почиствайте изсушителя с вода за да избегнете токов удар.
- Не използвайте запалими течности (разредители или бензин) за почистване на изсушителя за да не повредите корпуса му.

1. Решетка и кутия

За да почистите кутията:

Когато върху кутията се е образувал прах, използвайте мека кърпа за да го почистите; Когато кутията е много замърсена (и омазнена), използвайте слаб почистващ препарат за да я почистите.

За почистване на решетката: Използвайте прахоуловител или четка.

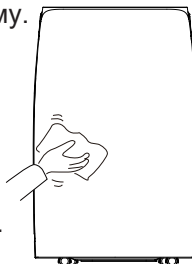

2. Въздушен филтър

1. Свалете панела

Отворете клипсите от двете страни отдолу на панела и го отворете го както е показано на Фиг ① до 20°. Не използвайте много голяма сила и много голям ъгъл. Както е показано на Фиг ②, издърпайте панела нагоре за да го свалите.

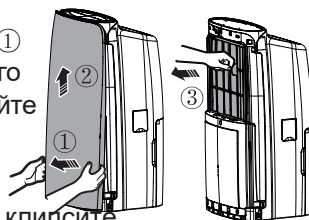

2. Свалете въздушния филтър

Както е показано на Фиг ③, издърпайте навън клипсите на филтъра за да го свалите.

3. Почистете въздушния филтър

Почистете филтъра с топла сапунена вода. Изплакнете го и го изсушете преди да го поставите обратно.

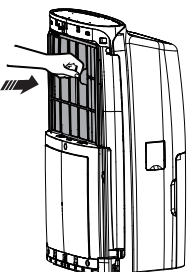

4. Поставете обратно въздушния филтър

Поставете клипса в долната част на филтъра в уреда и леко го натиснете надолу докато чуете звук от изщракване. След това поставете обратно панела.

Внимание:

- Изсушителят не трябва да работи без монтиран филтър. В противен случай върху топлообменника ще се събере прах и това ще окаже въздействие върху производителността.
- Не сушете филтъра на огън или със сешоар. В противен случай той може да се деформира или запали.
- Не почиствайте филтъра с прахосмукачка. В противен случай той може да се повреди.

3. Резервоар за вода

Резервоарът трябва да се почиства веднъж на няколко седмици за да се избегне образуването на мухъл и бактерии. Почистете с мека кърпа и го изплакнете.

3. GDN20AV-K5EBA1A

1. Свалете резервоара за вода и излейте събраната в него вода.
2. Натиснете 4-те закопчалки в края му и повдигнете капака.

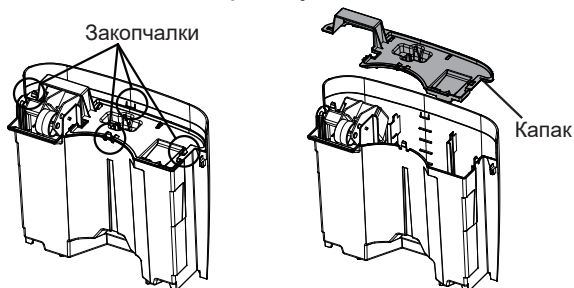

3. След като почистите резервоара, поставете отново капака и се уверете, че поплавъкът е поставен правилно. Страната с дунапрена трябва да се намира под капака. Не сваляйте дунапрена от поплавъка.

GDN40AW-K5EBA1A

1. Свалете резервоара за вода и излейте събраната в него вода.
2. Както е показано на фигурата, завъртете дръжката в позиция за сваляне и я свалете от отворите за оста и. Отворете 4-те закопчалки в края на капака и го свалете.

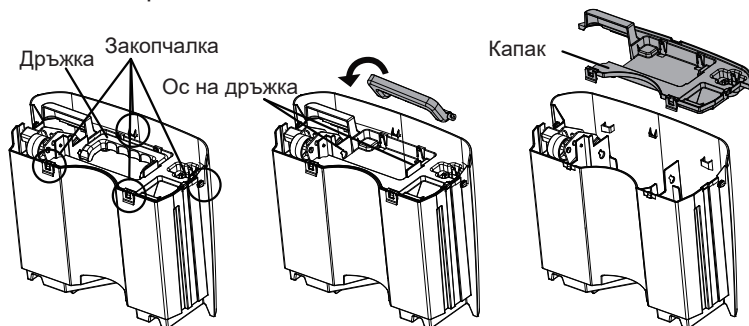

3. След като почистите резервоара, поставете отново капака и се уверете, че поплавъкът е поставен правилно. Страната с дунапрена трябва да се намира под капака. Не сваляйте дунапрена от поплавъка.

Проверки преди сезона на експлоатация

- Проверете дали въздушните отвори не са блокирани.
- Проверете дали захранващият кабел е в добро състояние.
- Проверете дали филтърът е замърсен.
- Проверете дали шлаухът за оттичане не е повреден.

Проверки преди сезона на експлоатация

- Прекъснете електрическото захранване.
- Почистете филтъра и корпуса.
- Почистете праха от изсушителя.
- Изпразнете водния резервоар.

Дългосрочно съхранение

В случай, че изсушителят няма да се използва за дълъг период от време, за поддържането му в добро работно състояние препоръчваме извършването на следните дейности .

- Уверете се, че в резервоара няма вода и свалете дренажния шлаух.
- Изключете уреда от електрическото захранване и навийте и приберете до него захранващия кабел.
- Почистете уреда и го опаковайте добре, за да предотвратите напрасване.

Най-често срещани проблеми

- Не всеки от следните проблеми е повреда.

Проблем	Възможни причини
Изушителят не работи Управлението не работи.	<ul style="list-style-type: none"> • Уредът работи в зона, където температурата е по-висока от 32°C или по-ниска от 5°. • Резервоарът е пълен.
По време на работа нивото на шум рязко се увеличава.	<ul style="list-style-type: none"> • Компресорът тъкмо се е стартирал. • Проблем в електрическото захранване. • Уредът е поставен върху неравен под.
Нивото на влажност не спада.	<ul style="list-style-type: none"> • Помещението, в което работи изсушителят е прекалено голямо и капацитетът му може би е недостатъчен. • Има отворени врати в помещението. • В помещението има наличие на устройства, произвеждащи пара.
Ниско или никакво ниво на изсушаване	<ul style="list-style-type: none"> • Температурата в помещението е много ниска. • Неправилно зададено ниво на влажност. • Ако уредът работи при стайна температура от 5° С до 15°C, той ще започне автоматично обезскрежаване. Компресорът ще спре работа за кратко (вентилаторът ще работи с висока скорост). Когато обезскрежаването приключи, уредът ще се върне в нормален работен режим.
При първо стартиране се усеща мирис на плесен.	<ul style="list-style-type: none"> • Поради повишаването на температурата в топлообменника, в началото въздухът може да има странен мирис.
Наличие на шум.	<ul style="list-style-type: none"> • Възможно нивото на шум да е по-високо ако уредът е поставен върху дървен под.
Звук от течаща вода.	<ul style="list-style-type: none"> • Звукът е от циркулацията на хладилен агент.

- Течове на вода.

Проблем	Възможни причини	Решение
При използване на шлаух за конденз в резервоара има вода.	<ul style="list-style-type: none"> • Проверете дренажното съединение. 	<ul style="list-style-type: none"> • Свържете добре дренажното съединение
	<ul style="list-style-type: none"> • Шлаухът за конденз не е правилно монтиран. 	<ul style="list-style-type: none"> • Премахнете препятствията от шлауха
	<ul style="list-style-type: none"> • Шлаухът за конденз не е правилно монтиран. 	<ul style="list-style-type: none"> • Свалете и подменете шлауха. Уверете се, че е монтиран правилно.

● Изсушителят не се стартира

Проблем	Възможни причини	Решение
При включване към електрическото захранване индикаторът не светва.	<ul style="list-style-type: none"> Към изсушителя не достига електрически ток или захранващият кабел не е добре поставен. 	<ul style="list-style-type: none"> Проверете дали не е спрял токът и ако е така, изчакайте възстановяването. Ако не, проверете дали щепселът не е повреден. Проверете дали щепселът не е разхлабен. Проверете дали захранващият кабел не е повреден.
	<ul style="list-style-type: none"> Прекъсвачът е изгорял. 	<ul style="list-style-type: none"> Подменете прекъсвача.
Индикаторът за пълен резервоар свети.	<ul style="list-style-type: none"> Резервоарът не е поставен правилно. Резервоарът е пълен. Резервоарът е свален. 	<ul style="list-style-type: none"> Източете резервоара и го поставете обратно.
Уредът работи нормално но не се стартира.	<ul style="list-style-type: none"> Зададеното ниво на влажност е много високо. 	<ul style="list-style-type: none"> Ако искате уредът да работи постоянно, намалете зададеното ниво на влажност.

● Изсушителят не изсушава достатъчно

Недобра производителност	<ul style="list-style-type: none"> Проверете дали около уреда няма препятствия. 	<ul style="list-style-type: none"> Уверете се, че изсушителят не е блокиран от завеси, щори или мебели.
	<ul style="list-style-type: none"> Въздушният филтър е блокиран или замърсен. 	<ul style="list-style-type: none"> Почистете филтъра.
	<ul style="list-style-type: none"> Вратите и прозорците в помещението са отворени. 	<ul style="list-style-type: none"> Уверете се, че всички врати и прозорци са затворени.
	<ul style="list-style-type: none"> Много ниска температура в помещението. 	<ul style="list-style-type: none"> Високата температура усилва ефекта на изсушаване на въздуха, а ниската температура го редуцира. Този уред трябва да работи при температури над 5°C.

Кодове за грешки

• Кодове за грешки на уреда

No.	Име на грешка	Код на дисплея	Състояние на уреда	Възможни причини
		Прозорец на дисплея		
1	Грешка в сензор на температурата на околната среда	F1	Компресорът и моторът на вентилатора спират да работят	<ul style="list-style-type: none"> • Температурният сензор е разхлабен или не е свързан добре към платката.
				<ul style="list-style-type: none"> • Някой елемент от платката е поставен неправилно и е предизвикал късо съединение.
				<ul style="list-style-type: none"> • Температурният сензор е повреден (Вижте Таблицата за проверка на съпротивление на температурен сензор).
2	Грешка в температурен сензор	F2	Компресорът и моторът на вентилатора спират да работят	<ul style="list-style-type: none"> • Платката е повредена.
				<ul style="list-style-type: none"> • Температурният сензор на топлообменника е разхлабен или не е свързан добре към платката.
				<ul style="list-style-type: none"> • Някой елемент от платката е поставен неправилно и е предизвикал късо съединение.
3	Грешка в сензор за влажност	L1	Компресорът и моторът на вентилатора спират да работят	<ul style="list-style-type: none"> • Температурният сензор е повреден (Вижте Таблицата за проверка на съпротивление на температурен сензор).
				<ul style="list-style-type: none"> • Платката е повредена.
				<ul style="list-style-type: none"> • Късо съединение в сензора. • Повреден сензор. • Повредена платка.

No.	Име на грешка	Код на дисплея	Състояние на уреда	Възможни причини
		Прозорец надисплея		
4	Защита от липса на фреон	F0	Компресорът спира да работи. Бутоните не работят.	<ul style="list-style-type: none"> ● Пропусък на хладилен агент. ● Системата е блокирала.
5	Защита от претоварване	H3	Компресорът спира да работи.	<ul style="list-style-type: none"> ● Лоши атмосферни условия. ● Топлообменникът и кондензаторът са замърсени. ● Абнормални условия в системата.
6	Защита от висок ток	E5	Бутоните не работят.	<ul style="list-style-type: none"> ● Късо съединение или прекъсване в релето; ● Уредът работи в твърде екстремни условия - висока температура и влажност.

Диаграма на електрическо свързване

Производителят си запазва правото да променя диаграмата без предварително уведомление. Винаги се консултирайте с диаграмата върху уреда.

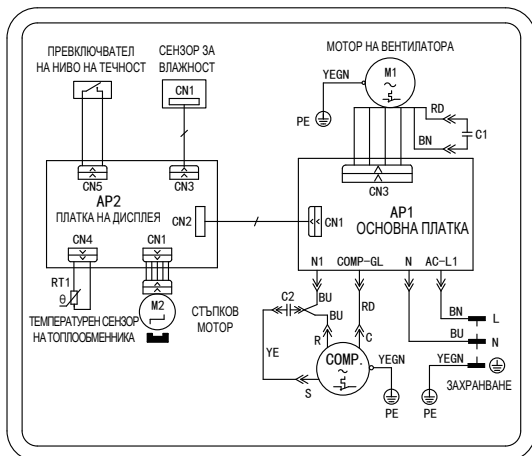

Наръчник на сервизния техник

Ремонтните дейности трябва да се извършват само от квалифицирани специалисти.

а. Техниците, работещи с хладилните инсталации трябва да са сертифицирани от акредитираните органи за това, че са квалифицирани да работят безопасно с хладилен агент в съответствие с признатите от индустрията изисквания.

б. Сервизирането трябва да се извършва само ако е препоръчано от производителя. Ремонтни и сервизни дейности, изискващи съдействието на други квалифицирани специалисти, трябва да се извършват под надзора на лица, сертифицирани за работа със запалим хладилен агент.

Подготовка на мерки за безопасност

Преди да се започне работа по системи, съдържащи запалим хладилен агент, необходимо е да се извършат проверки за безопасност, за да се минимизира риска от пожар.

Дейността трябва да се извършва при строг контрол, за да се минимизира риска от наличие на запалим газ или пари по време на работата.

Откриване на запалим хладилен агент

Потенциални източници на искри при никакви обстоятелства не трябва да се използват за търсене и откриване на пропуски на хладилен агент. Не трябва да се използват халогенни фенери (или други източници на открит пламък).

Проверка на околната среда

- Персоналът, зает с дейности по поддръжката трябва да е инструктиран за извършваната работа. Трябва да се избягва работата в затворени помещения. Зоната на работната среда трябва да бъде отделена. Уверете се, че е осигурена безопасна среда за работа със запалим хладилен агент.

- Преди и по време на работа зоната трябва да се провери с подходящ детектор на хладилен агент за да бъде наясно сервизният техник за наличието на потенциално токсични или запалими газове. Уверете се, че детекторът е подходящ за използване с всички приложими типове хладилен агент, т.е. не образува искри и е херметично уплътнен.

- За да се избегне риска от пожар, техниците, работещи върху хладилната инсталация, включително върху открити тръби, не трябва да използват оборудване, което може да образува искри. Всички възможни източници на искри, включително цигари, трябва да се държат на достатъчно голямо разстояние от мястото на монтаж, ремонт, преместване или рециклиране на уреда, където е възможно изпускане на хладилен агент в околната среда. Преди започване на работа средата около уреда трябва да се провери щателно за запалими източници. Трябва да се поставят знаци "Пушенето забранено."

- Ако върху хладилната инсталация ще се извършва дейност, свързана с нагриване, необходимо е в непосредствена близост да разполагате с пожарогасително оборудване. Пожарогасителят трябва да е на сух прах или CO_2 .

- Преди по уреда да започне извършването на дейности, свързани с нагриване, се уверете, че зоната е на открито или е добре вентилирана. Вентилацията трябва да продължи по време на работата и трябва да е в състояние да разсее изпуснат хладилен агент като за предпочитане е това да стане в атмосферата.

Наръчник на сервизния техник

Проверки на хладилното оборудване

Когато е необходимо да се подменят електрически компоненти, те трябва да са от подходящия модел и с правилните спецификации. При всички случаи трябва да се спазят препоръките и насоките на техническия отдел на производителя. Ако имате съмнения, можете да се свържете с техническия отдел на производителя.

Преди монтаж, свързан със запалим хладилен агент, трябва да се извършат следните проверки:

- Количеството зареден хладилен агент трябва да е в съответствие с размера на помещението, в което ще се монтира уредът;
- Вентилационната техника и отворите за въздух трябва да работят оптимално и пред тях да няма препятствия, които да възпрепятстват работата им;
- Ако се използва индиректен хладилен кръг, вторичният кръг трябва да се провери за наличие на хладилен агент;
- Маркировките върху уреда трябва да се виждат добре. Ако са повредени или зацапани, трябва да се подменят;
- Тръбите и компонентите на хладилната инсталация трябва да са монтирани на позиция, в която няма да бъдат изложени на влиянието на корозивни процеси, освен ако не са изработени от устойчиви на корозия материали или са с подходящо защитени.

Проверки на електрическите устройства

Дейностите по ремонт и поддръжка на електрическите компоненти трябва да включват проверки за безопасност и процедури за инспекция. Ако се открие авария и тя може да застраши безопасността, не трябва да се свързва електрическото захранване преди проблемът да бъде решен. Ако той не може да се реши веднага, но е необходимо да се продължи експлоатацията, трябва да се намери адекватно временно решение. Собственикът на оборудването трябва да бъде уведомен.

Първоначалните проверки за безопасност трябва да включват:

- Кондензаторите да са разредени: това трябва да се направи по безопасен начин, за да се избегне риска от образуване на искри;
- По време на зареждане, възстановяване или почистване на системата да няма изложени електрически компоненти и кабели под напрежение;
- Заземяването да не е прекъснато.

Ремонт на уплътнени компоненти

По време на ремонтни дейности върху уплътнени компоненти преди разпечатването им електрическото захранване към уреда трябва да бъде прекъснато. Ако подаването на електрическо захранване е абсолютно необходимо, в най-критичната точка трябва да се постави постоянно работещ детектор на утечки, за да предупреди за потенциално опасна ситуация.

За да се уверите, че при работа по електрическите компоненти корпусът не е променен така, че да се застраши защитата му, обърнете особено внимание на следните точки:

Наръчник на сервизния техник

- Уверете се, че уредът е надеждно монтиран.
- Уверете се, че уплътненията и уплътнените компоненти не са увредени до степен, в която вече не изпълняват функцията си да предотвратяват навлизането на запалими газове. Резервните части за подмяна трябва да отговарят на спецификациите на производителя.

ЗАБЕЛЕЖКА : Използването на силиконов уплътнител може да понижи ефективността на някои типове оборудване за откриване на пропуски. Преди работа по гарантирано безопасни компоненти не е необходимо те да се изолират.

Окабеляване

Проверете дали кабелите не са обект на износване, корозия, силно налягане, вибрации, остри предмети или други влияния на околната среда. Проверката трябва да вземе под внимание и ефектите от стареене на материала или влиянието на постоянни вибрации от източници като компресори или вентилатори.

Методи на откриване на пропуски

Следните методи на откриване са приемливи за всички хладилни системи.

За откриване на пропуски на хладилен агент могат да се използват електронни детектори, но при запалим хладилен агент чувствителността им може да не е достатъчна или да е необходима рекалибрация. (Калибрирането трябва да се направи в зона без хладилен агент.) Уверете се, че детекторът не е потенциален източник на искри и е подходящ за конкретния хладилен агент. Оборудването за откриване на пропуск трябва да бъде настроено на процент от LFL на хладилния агент и да бъде калибрирано за използвания тип хладилен агент и трябва да бъде потвърден подходящия процент на газ (максимално 25%).

Флуидите за откриване на пропуск са подходящи за използване с повечето хладилни агенти, но трябва да се избягва използването на препарати за почистване, съдържащи хлорин, тъй като той може да направи реакция с хладилния агент и да образува корозия по медните тръби.

Ако има подозрения за пропуск, всички източници на открит пламък трябва да се премахнат.

Ако се открие пропуск на хладилен агент, който изисква заваряване, хладилният агент трябва да се изегли от системата, или да се изолира (със затварящи вентили) в част от системата, която е отдалечена от мястото на пропуската. За уреди, съдържащи запалими хладилни агенти, преди и по време на процеса по заваряване системата трябва да се прочиства с кислород без азот.

Сваляне и изтегляне

При отваряне на хладилния кръг за извършване на ремонтни дейности - или за други цели - трябва да се използват конвенционални процедури. При работа със запалими хладилни агенти трябва винаги да се има предвид тяхната запалимост. За целта трябва да се следват следните процедури:

- изтеглете хладилния агент;
- прочистете кръга с инертен газ и го изтеглете;
- изтеглете инертния газ;
- прочистете отново с инертен газ;
- отворете кръга със срязване.

Наръчник на сервизния техник

Хладилният агент трябва да се изтегли в правилния тип цилиндри за събиране. За уреди, съдържащи запалими хладилни агенти, безопасността на системата трябва да се осигури като тя се прочисти с кислород без азот (OFN). Може да е необходимо този процес да се повтори няколко пъти. За прочистване на хладилни системи не трябва да се използва съгъстен въздух или кислород.

За уреди, съдържащи запалими хладилни агенти, прочистването трябва да се направи чрез разгерметизиране на системата с OFN и продължаване на зареждането докато се достигне работното налягане, след което се изтеглят в атмосферата и тя се вакуумира. Когато се използва последният заряд OFN, налягането в системата трябва да се доведе до нивото на атмосферното налягане за да е възможно извършването на дейности по нея. Ако ще се извършват заваръчни дейности върху инсталацията, тази операция е абсолютно необходима.

Уверете се, че изходът на вакуумната помпа не е близо до източници на искри и че е налична вентилация.

Процедури за зареждане

В допълнение към конвенционалните процедури на зареждане, трябва да се спазват и следните изисквания.

– Уверете се, че при използването на оборудване за зареждане отделните видове хладилни агенти не се смесват. Тръбите трябва да се колкото се може по-къси за да се минимизира количеството на хладилен агент в тях.

– Цилиндриците трябва да се държат в изправено положение.

– Преди зареждане се уверете, че хладилната система е заземена.

– След зареждане на системата на системата трябва да се сложи етикет (ако такъв вече няма).

– Не препълвайте хладилната система.

Преди зареждане на системата налягането в нея трябва да се провери с подходящ газ. Системата трябва да се провери за пропуски след зареждане, но преди стартиране. След това трябва да се направи последващ тест за пропусък.

Извеждане от експлоатация

Преди извършването на тази операция е необходимо техникът да е отлично и в детайли запознат със системата. Препоръчителна добра практика е всички хладилни агенти безопасно да се възстановяват. Преди да се извърши операцията, трябва да се вземе проба от маслото и хладилния агент, в случай че е необходим анализ на хладилния агент преди повторната му употреба. Преди да се започне тази процедура е необходимо наличие на електрическо захранване.

а) Запознайте се с оборудването и начина му на работа.

б) Изолирайте електрически системата.

в) Преди да започнете процедурата се уверете, че:

- е налично механично оборудване, ако е необходимо, за преместване на цилиндриците с хладилен агент;
- са налице и се използват лични предпазни средства;
- процесът на възстановяване постоянно се надзирава от квалифициран техник;
- оборудването и цилиндриците отговарят на съответните стандарти.

д) Ако е възможно, обезвъздушете хладилната система.

е) Ако обезвъздушаването не е възможно, направете колектор така, че хладилният агент да може да се изтегля от различни части на системата.

Наръчник на сервизния техник

- f) Уверете се, че преди започване на възстановяване цилиндърът се намира на везните.
- g) Стартирайте машината за възстановяване и следвайте инструкциите.
- h) Не препълвайте цилиндрите. (Не повече от 80 % от обема).
- i) Не надвишавайте максималното допустимо работно налягане на цилиндъра, дори временно.
- j) Когато цилиндрите са напълнени правилно и процесът е завършен, уверете се, че

цилиндрите и оборудването са правилно преместени от локацията и всички прекъсващи вентили са затворени.

к) Възстановеният хладилен агент не трябва да се зарежда в друга хладилна система ако преди това не е почистен и проверен.

Поставяне на етикет

Върху уреда трябва да се постави етикет, който да указва, че той е изведен от експлоатация и с изтеглен хладилен агент. Етикетът трябва да е с дата и подпис. За уреди, съдържащи запалим хладилен агент, се уверете, че върху тях има поставени етикети, указващи това съдържание.

Възстановяване

При изтегляне на хладилен агент от система, както при сервизиране така и при извеждане от експлоатация, препоръчителна добра практика е безопасното изтегляне на хладилните агенти.

При трансфериране на хладилен агент в цилиндрите се уверете, че се използват цилиндри от правилния тип. Уверете се, че са налични достатъчно на брой цилиндри за да поемат общото количество хладилен агент в системата. Всички цилиндри, които се използват, трябва да са специално предназначени и етикирани за използване с този хладилен агент. Те трябва да са оборудвани с отлично работещи вентили за налягане и прекъсващи клапани. Ако е възможно, преди възстановяване празните цилиндри трябва да се охладят.

Оборудването за възстановяване на хладилен агент трябва да е в отлично работно състояние, да е придружено от инструкции за експлоатация и да е подходящо за възстановяване на всякакъв тип хладилни агенти, включително и запалими. В допълнение трябва да е наличен и комплект калибрирани везни, които също да са в отлично работно състояние. Шлаухите трябва да бъдат оборудвани с прекъсвателни куплунзи в добро работно състояние. Преди използването на машината за възстановяване, проверете дали тя е в добро работно състояние, дали е била добре поддържана и дали всички електрически компоненти в нея са добре изолирани, за да се избегне риска от образуване на искри. Ако имате съмнения, консултирайте се с производителя.

Възстановеният хладилен агент трябва да се върне на доставчика в правилния модел цилиндър със залепен етикет. Не смесвайте различни типове хладилни агенти в машината и особено в цилиндрите.

Ако е необходимо изтеглянето на масло от компресорите или компресора, уверете се, че това е направено до степен, която не позволява наличието на хладилен агент в маслото. Процесът на изтеглянето трябва да се извърши преди връщането на компресора на доставчика. За ускоряване на процеса може да се използва само електрическият нагревател. Когато маслото е изтеглено от системата, то трябва да бъде преместено по безопасен начин.



GREE BULGARIA

www.gree-bulgaria.com

Tel: (02) 439 55 59

E-mail: sales@gree-bulgaria.com

Производител: GREE ELECTRIC APPLIANCES, INC. OF ZHUHAI

Страна на произход: Китай

Вносител: КЕЪРОКС БЪЛГАРИЯ ЕООД

Адрес: 1582, гр. София, бул. Цариградско шосе, 301

Уебсайт: www.cairox.bg



600005061010